

# theben

Précis  
Clairement  
Efficace



Building Automation since 1921

# Détecteurs de présence et de mouvement



Détecteurs intérieures .....	156
Détecteurs extérieures .....	224
Spots LED .....	236

# Gestion technique du bâtiment KNX & Système Smart Home LUXORliving

















Système Smart Home LUXORliving.....	16
Gestion technique du bâtiment KNX.....	44
DALI-2 Room Solution/Détecteurs DALI-2 .....	138

# Contrôle du temps et de la lumière

Horloges programmables digitales .....	252
Horloges programmables analogiques, Relais temporisés & Compteurs horaires .....	272
Minuteries d'escalier & Télérupteurs impulsionsnels .....	294
Variateurs .....	304
Interrupteurs crépusculaires .....	310



	Domaines d'activité	
Gestion technique des bâtiments tertiaires et résidentiels	Système Smart Home LUXORliving	
	Gestion technique des bâtiments KNX	
	DALI-2	
DéTECTEURS de présence et de mouvement/ Projecteurs à LED	DéTECTEURS pour l'extérieur	
	DéTECTEURS et capteurs pour l'intérieur	
	Projecteurs à LED/Projecteurs à LED avec détecteur de mouvement	
Contrôle du temps et de la lumière	Horloges programmables digitales	
	Horloges programmables analogiques/Relais temporisés/Compteurs horaires	
	Minuteries d'escalier/TéLÉrupteurs impulsionsnels	
	Variateurs	
	Interrupteurs crépusculaires	
Régulation d'ambiance	Thermostats programmables	
	Capteurs de CO <sub>2</sub> /Thermostats d'ambiance	
Accessoires/Annexe	Accessoires, Index, Kits complets, Modèles fin de série, CGV, Représentants	



*Michael Matthesius*

Michael Matthesius

*Paul Sebastian Schwenk*

Paul Sebastian Schwenk

## Très chers clients et partenaires,

Dans le contexte de la pandémie de coronavirus et des conditions économiques complexes, 2022 a été une année pleine de défis, mais aussi – grâce à notre centenaire – une année émotionnelle et émouvante. Outre les activités liées à l'anniversaire, 2022 a également jeté les bases de nombreuses innovations de produits passionnantes.



Par exemple, la solution DALI-2 Room Solution en tant que solution complète pour une seule pièce avec fonctionnalité HCL. Il est ainsi possible de réaliser des systèmes d'éclairage DALI-2 aussi simples que Broadcast. Le détecteur de présence optique thePixa détecte le nombre de personnes présentes dans une pièce et leur position. Il en résulte de nouvelles valeurs ajoutées ainsi que de nouveaux domaines d'application. La famille polyvalente de détecteurs de présence LUXA 103 pour l'intérieur et l'extérieur redéfinit totalement le segment des détecteurs de présence standard. Et grâce à KNX Secure, tous les composants KNX de Theben sont protégés de manière optimale contre le vol de données et les manipulations.

Vous les trouverez dans le catalogue avec d'autres nouveaux produits ainsi qu'avec de nombreux produits haut de gamme éprouvés. Avez-vous des questions quant à l'installation et l'application ? Notre chaîne YouTube vous propose des tutoriels et vidéos de montage utiles avec de précieux trucs et astuces.

Nous nous réjouissons de poursuivre notre collaboration en toute confiance et vous souhaitons une excellente année 2023.

# Large éventail Nos domaines d'activité

100%  
MARKE

Eine Initiative  
der Elektromarken



## Gestion technique de bâtiments et Smart Home

Depuis 1992, plus d'informations à la page 18

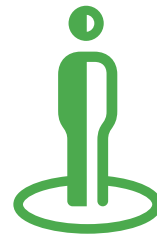

## Détecteurs de présence et de mouvement, éclairage

Depuis 2007, plus d'informations à la page 138



Stations  
météorologiques



Actionneurs



Détecteurs de  
mouvement  
(230 V, KNX)



Détecteur de présence  
(230 V, KNX, DALI)  
Capteurs de présence  
(DALI-2)



Éléments de commande



Smart Home



Éclairages LED  
(Avec et sans détecteur,  
commandables à distance par application)



Theben est membre de :

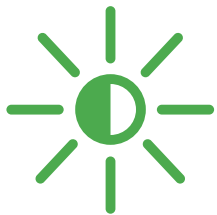

## Commande horaire, d'éclairage et de climatisation

Depuis 1921, plus d'informations à la page 252



## Smart Metering et Smart Grid

Depuis 2010, plus d'informations à la page 12



Horloges programmables  
Minuteries d'escalier



Interrupteurs crépusculaires

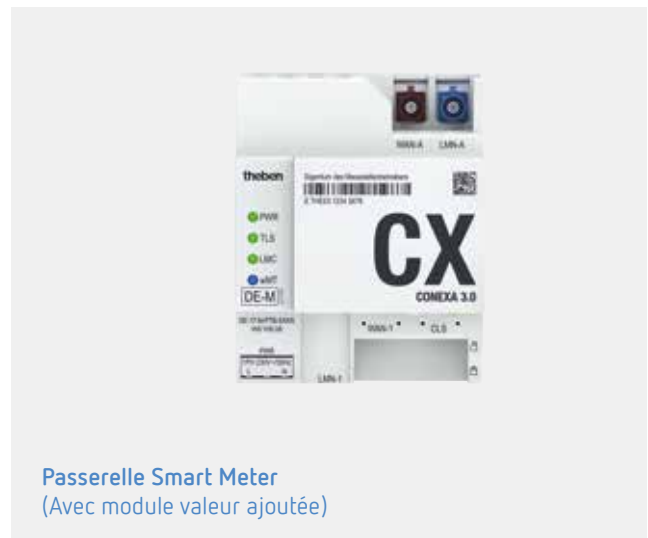

Passerelle Smart Meter  
(Avec module valeur ajoutée)



Variateurs



Thermostats



Boîtier de commande



# LED tueuse de contacts

## Économe dans la consommation, gaspilleuse lors de l'enclenchement

**Un scénario simple :** dans les cages d'escalier d'un grand immeuble, le gérant remplace les lampes à incandescence par des lampes à LED retrofit. Un technicien mesure et vérifie la luminosité prescrite. Le potentiel d'économie est prometteur : en plus d'une consommation énergétique plus avantageuse, la durée de vie plus longue doit réduire les coûts de maintenance.

**Les minuteriers d'escalier tombent soudainement en panne.** Une enquête révèle des contacts brûlés ou soudés : les appareils semblent avoir été surchargés bien que la puissance nominale de l'installation ait été considérablement réduite.

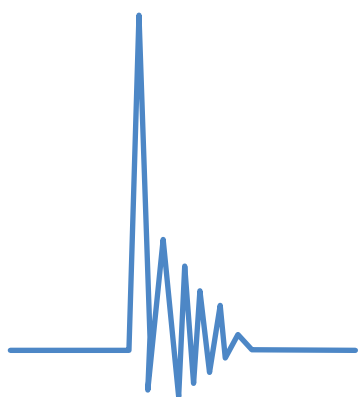

### Forte sollicitation des contacts Charges capacitives au démarrage

Comment, avec une puissance nominale faible, une lampe LED peut-elle détruire un contact de commutation, qui est conçu pour une valeur bien supérieure ? On trouve la réponse en examinant plus précisément les courants à l'enclenchement : dans le cas des lampes à incandescence, le filament froid provoque des courants à l'enclenchement typiques de dix fois celui du courant nominal correspondant. Pour les lampes à LED et à économie d'énergie, on trouve, grâce à leur caractéristique capacitive, des impulsions à l'enclenchement dans la plage des microsecondes, qui peuvent être égales à 1000 fois le courant nominal. Une mesure effectuée dans notre laboratoire d'essais, homologué par l'institut VDE, a montré, dans un cas particulièrement défavorable, un courant à l'enclenchement de 19 A pour une lampe LED de 1,8 W, soit 1706 fois le courant nominal !

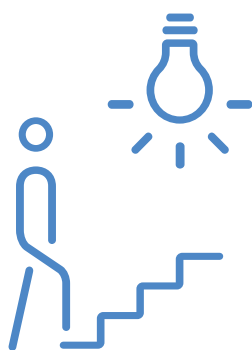

### Attention à la marche ! Préavis d'extinction

On notera également quelques problèmes avec le préavis d'extinction (clignotement double, ou similaire, selon la norme DIN 18015-2) : le clignotement n'est pas visible de manière fiable car la désactivation de l'électronique montée en amont ou des condensateurs de LED est amortie. La commutation multiple affecte également la durée de vie de l'appareil.

# Une commutation des LED

## Avec le contact adéquat au bon moment



10 A-10 AX  
230 V~

### Deux contacts pour tous les cas de commutation : contact de départ en tungstène

Les courants élevés requièrent des contacts spéciaux. En plus de l'oxyde d'étain et d'argent ( $\text{AgSnO}_2$ ), Theben utilise une combinaison de deux contacts, qui se ferment simultanément : le contact de départ en tungstène. Le contact séquentiel est composé de tungstène à haute impédance et à haute résistance. Il amortit et limite le courant à l'enclenchement. Le contact principal à faible impédance n'est donc pas affecté par les pics d'enclenchement. Theben met en place ce relais pour les horloges numériques programmables TR 609 top2 S et SELEKTA 175 top2, ainsi que pour les détecteurs de mouvement theLuxa P performance et les détecteurs de présence theRonda P.

### Commutation à un point précis : commutation au passage par zéro

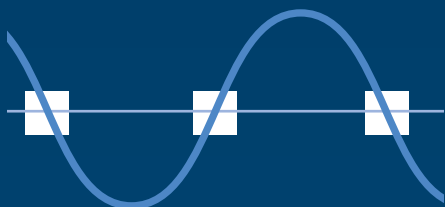

Les commutateurs conçus pour une charge C font en général mieux face aux courants de démarrage. Theben mise en l'occurrence sur des solutions particulièrement efficaces telles qu'une commutation au passage par zéro. Celle-ci calcule le point de passage par zéro de la courbe sinusoïdale de la tension alternative. À ce moment précis, le courant de démarrage est minimal lors de la commutation. Cela préserve le contact de relais et prolonge sa durée de vie, même en cas de charges de commutation nominales élevées. La quasi-totalité des appareils de la série top2 et top3, les détecteurs de mouvement theLuxa S et et beaucoup d'autres appareils en sont équipés.

### Commutation écologique et fiable : contacts sans cadmium



Pendant longtemps, l'oxyde de cadmium était considéré comme le matériau de contact idéal pour les courants à l'enclenchement élevés. Entre temps, il a été interdit par la directive RoHS, dans laquelle figure une exception pour les contacts de commutation électriques. Theben est tout de même passé aux matériaux  $\text{AgSnO}_2$  écologiques à la fin du millénaire. Ces derniers offrent des propriétés de contact et de commutation d'une qualité comparable, identiques, voire meilleures, comme la résistance élevée à l'usure et à la soudure, ainsi qu'une tendance bien moindre à la migration du matériel en courant continu.



# Variation de LED ?

## Ceci n'est pas une évidence !

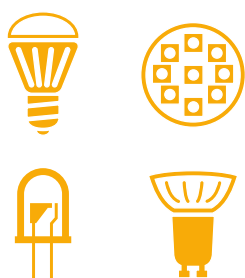

### Variation ou non ? Faire le bon choix est décisif

Toutes les lampes électriques à LED ne sont pas dimmables. Même dans le cas des versions adaptées, les caractéristiques de variation sont très différentes et dépendent du fabricant. Fréquemment, les LED clignotent et ne peuvent plus être variées de manière linéaire et harmonieuse, car l'électronique de ballast nécessaire réagit très différemment aux coupures de phase en amont et en aval. Certains fabricants ne tolèrent donc explicitement qu'une des méthodes.



### Horreur de l'éclairage permanent Les courants résiduels suffisent

Les condensateurs antiparasites du variateur causent d'autres problèmes. De très faibles courants résiduels s'écoulent à travers eux. Ces derniers suffisent à alimenter les lampes à LED avec une puissance d'un à deux watts. Elles ne s'éteignent donc jamais complètement.

De longs câbles disposés en parallèle ont un effet similaire.



### Le variateur affecte les lampes électriques Toutes ne sont pas adaptées

Pour une régulation continue, la lampe à LED doit non seulement être dimmable, mais le variateur doit également être adapté aux LED. Pour ce faire, Theben a développé plusieurs solutions :

- Des presets pour différentes lampes électriques à LED
- Des courbes de variation rechargeables par ETS

# Variation des LED ! Theben peut le faire

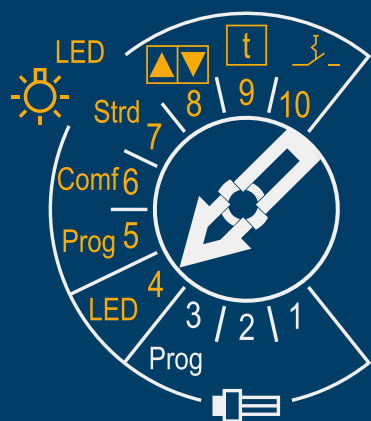

## Une affaire de réglage Sélection des presets

Les commutateurs compatibles LED de Theben, comme le variateur universel DIMAX 534 plus, offrent des possibilités de réglage supplémentaires pour une adaptation optimale à cette technique.

Il est ainsi possible de régler une luminosité minimale pour les lampes électriques à LED avec de faibles puissances via le potentiomètre et le sélecteur. Le type de régulation ainsi que les commandes d'entrée et de sortie de phase peuvent également être présélectionnés. Presque toutes les lampes électriques à LED des fabricants de renom peuvent ainsi être commandées de manière fiable.

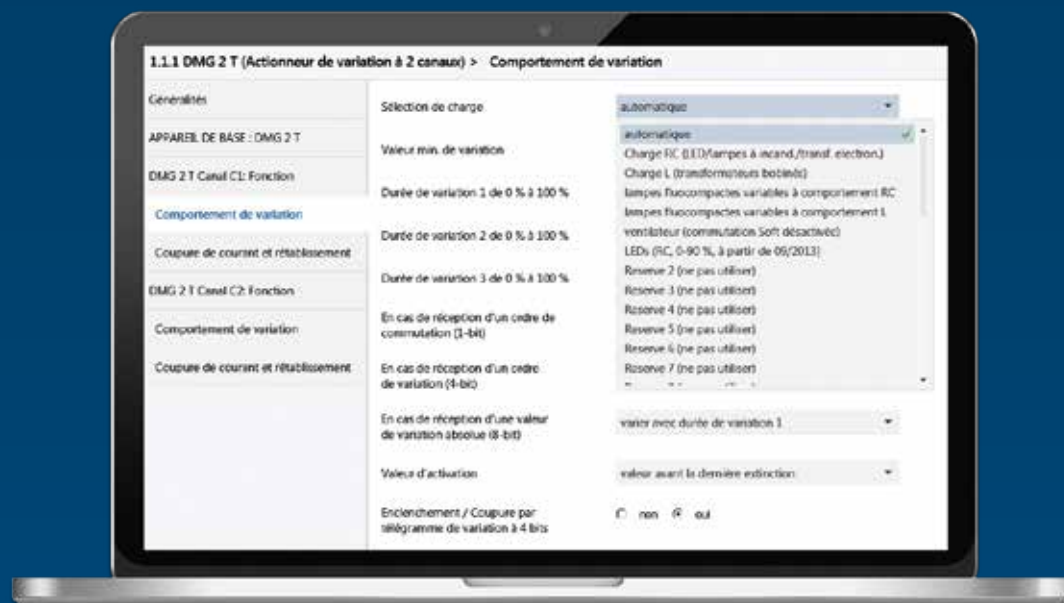

## Mise à jour avec KNX rechargement de courbes de variation

L'actionneur de variation universel KNX de Theben va encore un peu plus loin : dans le logiciel de programmation KNX ETS sont enregistrées différentes courbes de variation, qui corrigent le comportement de variation en fonction de la lampe électrique utilisée, assurant ainsi une régulation continue et sans transition.

L'extension des courbes de variation constitue un avantage supplémentaire des nouveaux actionneurs de variation. De nouvelles courbes de variation, par ex. de lampes futures, peuvent être importées via l'ETS. Grâce à cette possibilité de mise à jour, les actionneurs de variation KNX offrent une sécurité d'investissement élevée.



# Organiser efficacement la transition énergétique avec CONEXA



## Solutions pour services publics et fournisseurs d'énergie

La passerelle Smart Meter CONEXA 3.0 Performance de Theben forme l'interface sûre entre fournisseurs d'énergie et consommateurs d'énergie.

CONEXA vous permet de définir et de comptabiliser avec exactitude vos consommations d'énergie. CONEXA et LUXORliving permettent de réaliser des solutions Smart Home avec une base KNX qu'il est possible d'affecter et de comptabiliser avec exactitude.

Le module à valeur ajoutée CLS enfilable permet des services innovants à valeur ajoutée avec lesquels il est possible de réaliser de tout nouveaux modèles de gestion. Et cela non pas dans un avenir indéterminé, mais bien aujourd'hui.

→ Plus d'informations sur [www.smart-metering-theben.de](http://www.smart-metering-theben.de)



6 bonnes raisons de choisir la passerelle Smart Meter CONEXA 3.0 Performance

### #01

**Certification BSI**  
selon des critères communs EAL 4+

### #02

**Extensions possibles**  
avec module CLS à valeur ajoutée

### #03

**Capacité**  
jusqu'à 20 compteurs

### #04

**Interopérabilité**  
avec tous les systèmes administratifs importants

### #05

**Compatibilité**  
avec tous les systèmes de mesure pour l'électricité, le gaz, l'eau et la chaleur

### #06

**Possibilité de mise à jour**  
pour les fonctions certifiées

## Valeurs ajoutées et applications : Avec CONEXA 3.0 Performance, on peut faire mieux tout simplement !



Le plan thématique du BMWi et du BSI forme la base de la digitalisation de la transition énergétique. La loi allemande sur le fonctionnement des points de mesure (Messstellenbetriebs-Gesetz) définit dans ce cadre le champ d'application d'une passerelle Smart Meter. Les applications s'étendent du **Smart Metering/Sub-Metering** et **Smart Grid** jusqu'aux **Smart Services** en passant par **Smart Mobility** et **Smart Home/Smart Building**. Une large variété de domaines d'utilisation que toutes les SMGW ne peuvent pas couvrir. CONEXA en est capable.

Theben est actuellement le seul fournisseur à disposer d'une solution dans sa gamme pour chaque secteur du plan thématique du BMWi et du BSI !



## Plateforme de développement et d'appareils : L'écosystème intelligent pour la transition énergétique

La passerelle Smart Meter CONEXA 3.0 Performance a été conçue dès le début dans le but de pouvoir couvrir TOUS les domaines du plan thématique du BMWi et du BSI. CONEXA ne forme avec le module à valeur ajoutée qu'une partie de la plateforme de technologie intelligente de Theben. En combinaison avec le boîtier de commande CSX 324 et le système Smart Home LUXORliving, il est possible de concevoir des applications dans les domaines de la Smart Mobility, Smart Grid et Smart Home/Smart Building grâce auxquels de grands progrès peuvent être effectués par la digitalisation de la transition énergétique.

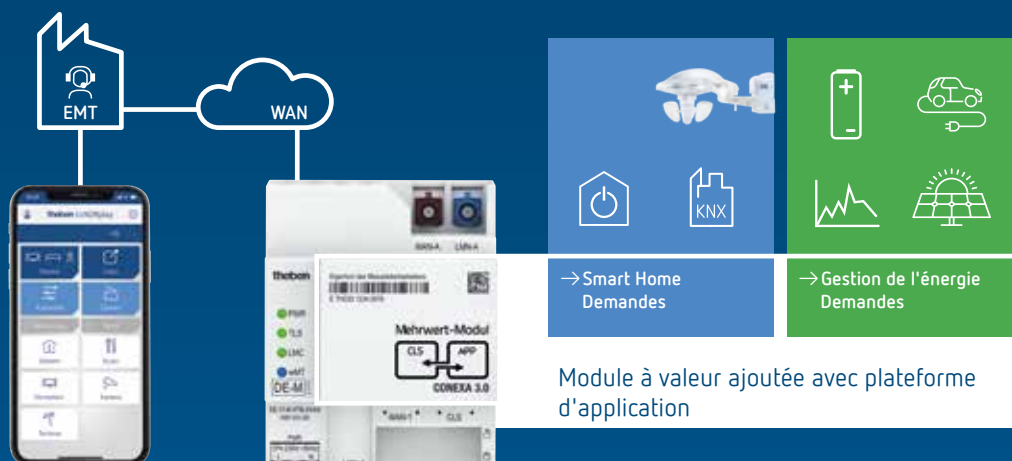



# Connaissances au quotidien

## Séminaires et formations en ligne

Nos formations pratiques ont pour objectif de vous familiariser avec les dernières évolutions, tendances, normes et directives, afin de renforcer votre position vis-à-vis de la concurrence. Si la maîtrise des bases théoriques est essentielle, nos séminaires font néanmoins la part belle à la mise en œuvre pratique de ce savoir au quotidien.

Vous retrouverez toutes vos formations et formations en ligne sur [www.theben.fr/seminaires](http://www.theben.fr/seminaires)

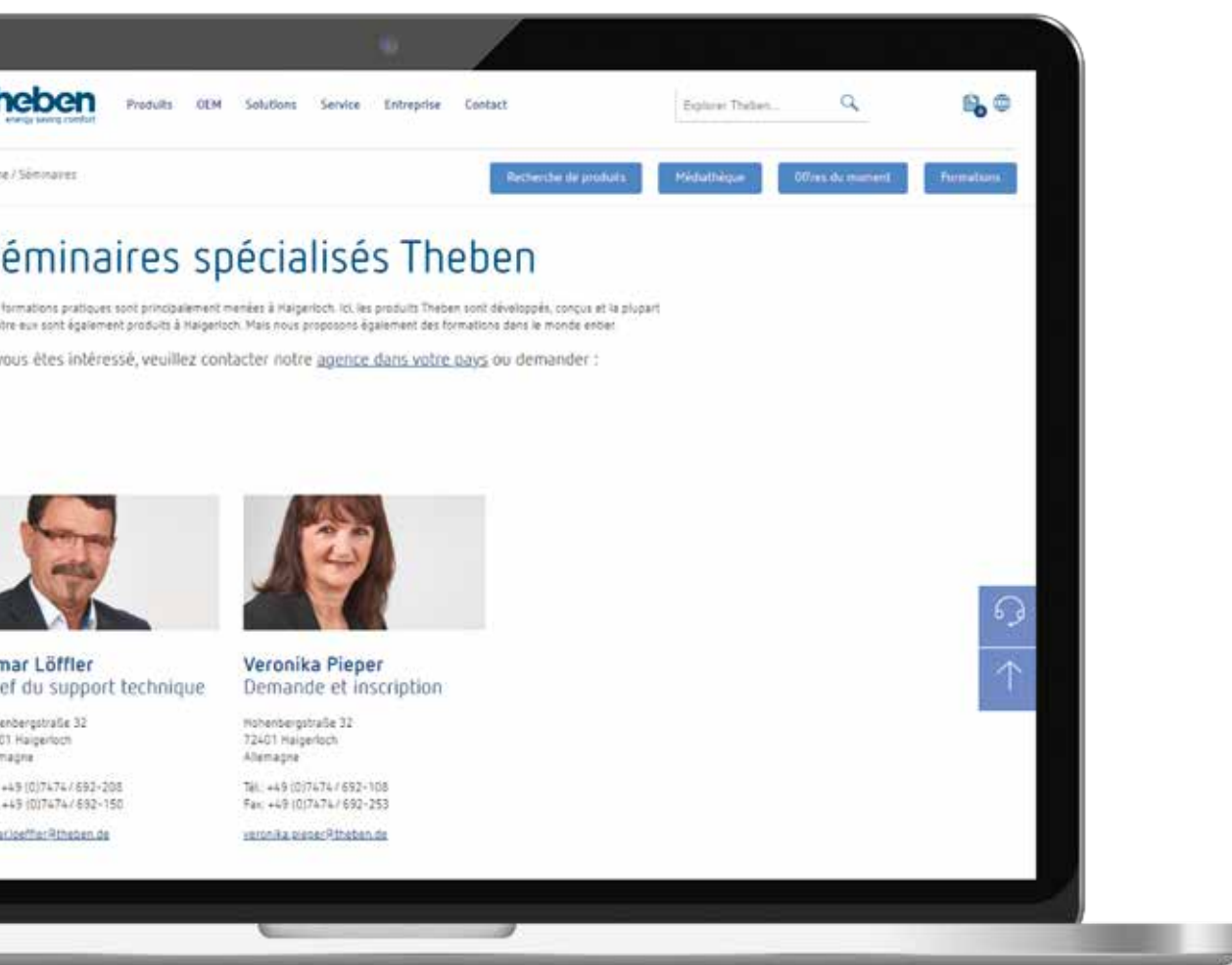

Pour vous à chaque instant : 24 h/24, tous les jours de la semaine !

[theben.fr/  
seminaires](http://theben.fr/seminaires)

La date ne convient pas ? Vous n'avez pas assisté à la formation ?  
Aucun problème ! Nos formations et séminaires sont disponibles à  
tout instant sur notre site Internet sur

→ [www.theben.fr/seminaires](http://www.theben.fr/seminaires) et sur  
→ [youtube.com/thethebenag](http://youtube.com/thethebenag).



# Le confort app-solu

## Mise en service simple



Les applis de Theben se distinguent par une commande confortable, sûre et à la portée de tous. Le meilleur dans tout ça ? Ces applis peuvent être téléchargées gratuitement à partir des magasins d'application.

Retrouvez toutes les informations concernant nos applis sur [www.theben.fr/solutions/application-de-theben](http://www.theben.fr/solutions/application-de-theben)

### iONplay

Programmer et commander le contrôleur ambiant Bluetooth iON 108 KNX.

### LUXORplay

Commander et utiliser très facilement le système Smart Home LUXORliving.

### OBELISK top3

Programmer facilement les horloges programmables numériques.

### theSenda Plug

Programmer facilement les projecteurs LED, les détecteurs de présence et de mouvement.

### MAXplus

Programmez et commandez le DIMAX 544 plus.

### RAMSES BLE

Programmer et commander facilement le thermostat d'ambiance RAMSES.



**Nos applis sont disponibles à tout instant dans les magasins d'applications !**

Vous trouverez nos applis dans les magasins courants

→ Android : Google Play Store

→ iOS : Apple Store



# Installation flexible et facile.

## LUXORliving – utilisation intuitive

Il suffit de câbler, d'installer, de programmer et le tour est joué. Ou de postéquiper des actionneurs radio. La visualisation est créée automatiquement. Avec LUXORplug, vous créez le fichier de projet en un tour de main. Que vous effectuez l'installation dans votre bureau ou directement sur place, cela ne dépend que de vous. Et via Internet avec le cloud de Theben, vous contrôlez tout avec l'appli LUXORplay, en toute convivialité avec un smartphone ou une tablette.

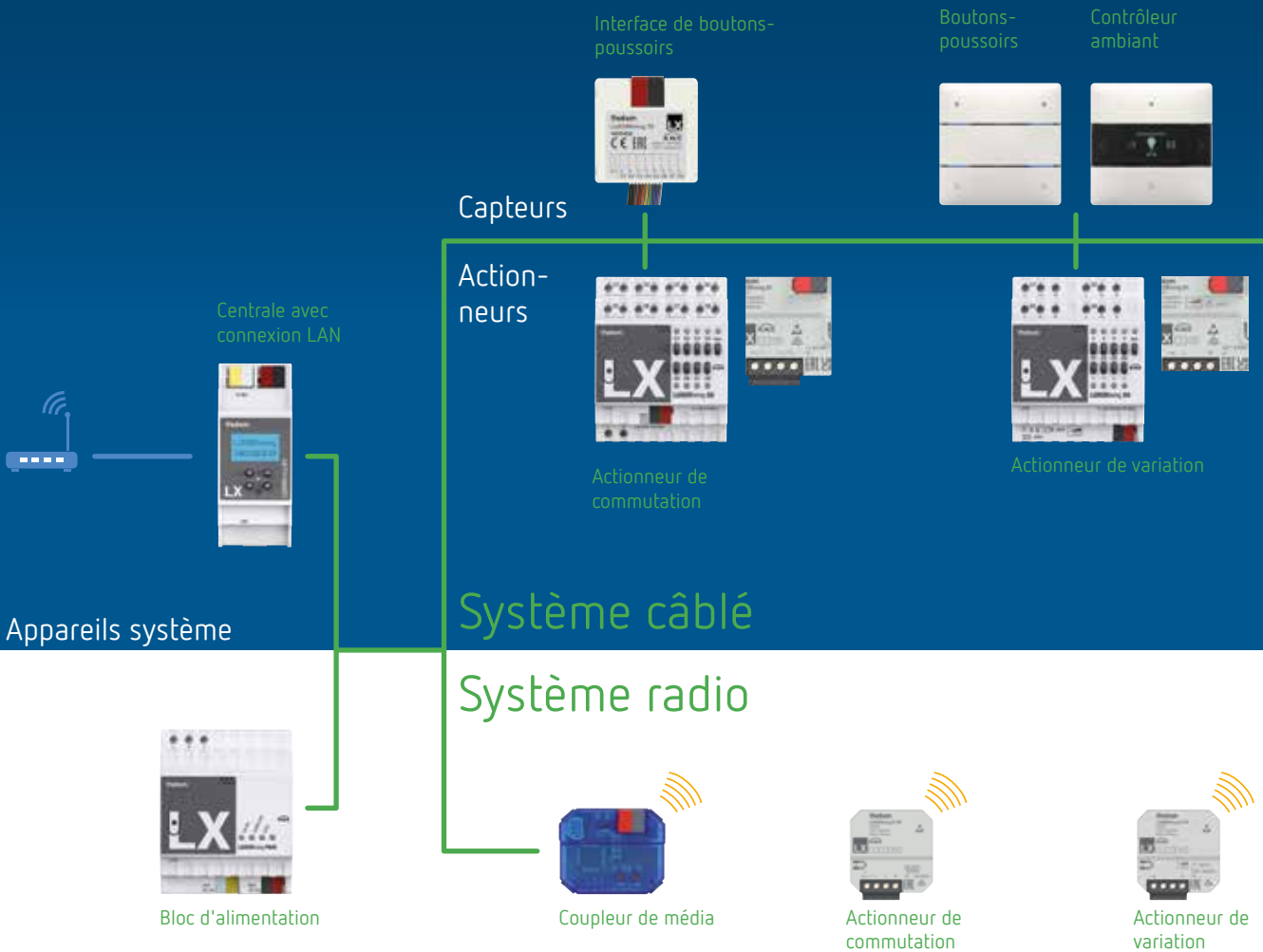

**KNX** Composants certifiés

LUXORliving utilise la communication KNX standard et présente donc l'avantage, contrairement aux systèmes propriétaires, d'être orienté vers l'avenir et sûr en termes d'investissement. Les mises à jour lui permettent d'être toujours à la pointe du secteur et il peut être facilement étendu si besoin. Le secret : LUXORliving contient toutes les fonctions KNX qu'il faut le plus simplement possible. Cela rend LUXORliving tellement simple. Autant pour l'installateur que pour l'utilisateur.

**<min>** Mise en service simple

LUXOR a toujours été facile à installer. Un jeu d'enfant ! Quelques gestes suffisent : monter, câbler, régler. Rien de plus simple ! Sans ETS. Une licence n'est pas nécessaire. Aucune connaissance préalable non plus. Suivez simplement votre intuition – rapidement, sûrement et avec succès.

**BUS** Câblage BUS flexible

Sur les installations conventionnelles, les fonctions sont prédéterminées par le câblage. Pas avec LUXORliving. Basé sur un câblage BUS flexible, il permet d'affecter librement les lampes, volets roulants et autres applications aux boutons. Ceci permet de modifier à souhait l'installation existante et de réduire les coûts, car moins d'interrupteurs sont nécessaires.

# Montage ultra facile.

## Une ancienne connaissance – l'installation avec LUXORliving

Tout devient plus facile avec LUXORliving. Et certaines choses restent simples, comme vous les avez toujours connues de Theben et LUXOR, par exemple le montage.



Station  
météorologique



Régulateur de  
température ambiante



Entrée binaire



Actionneur de volets roulants /  
de store



Actionneur de chauffage



LUXORplug pour l'installation  
du système



LUXORplay pour la commande  
du système



Actionneur de  
volets roulant  
Actionneur de store



Actionneur de  
chauffage



Interface de  
boutons-  
poussoirs



Module de  
boutons-  
poussoirs



### Sélection libre des interrupteurs

Sur de nombreux systèmes Smart Home, les boutons sont prédéterminés. Pas avec LUXORliving. Ici, le propriétaire a le libre choix d'utiliser nos boutons-poussoirs LUXORliving iON ou tout autre bouton-poussoir classique en association avec nos entrées binaires et nos interfaces de boutons-poussoirs.



### Simulation de présence intelligente

Lorsque les habitants sont chez eux, ils utilisent LUXORliving. Lorsque vous n'êtes pas chez vous, LUXORliving vous est utile. Le système domestique intelligent assure chaque soir l'activation de la lumière et l'abaissement des stores pendant que les résidents profitent de leurs vacances en toute sécurité.



### Scénarios individuels

Bien entendu, les ambiances lumineuses et les positions de volet roulant peuvent être programmées librement et mises en œuvre sur simple commande. Chacun peut ainsi configurer le jeu de scènes de son choix.

# Home, Smart Home !

## Systeme Smart Home LUXORliving



LUXORliving est le système Smart Home simplement intuitif de Theben qui offre tout ce qui rend les maisons plus confortables et qui s'affranchit des fonctions que personne n'utilise. LUXORliving régule tout ce qui compte : lumière allumée, lumière éteinte. Variation. Réguler le chauffage et les stores.

Et, cerise sur le gâteau : le montage, l'installation et la mise en service de LUXORliving sont si simples qu'ils ne nécessitent pas de compétences d'intégrateur de systèmes, même si elles peuvent être utiles.

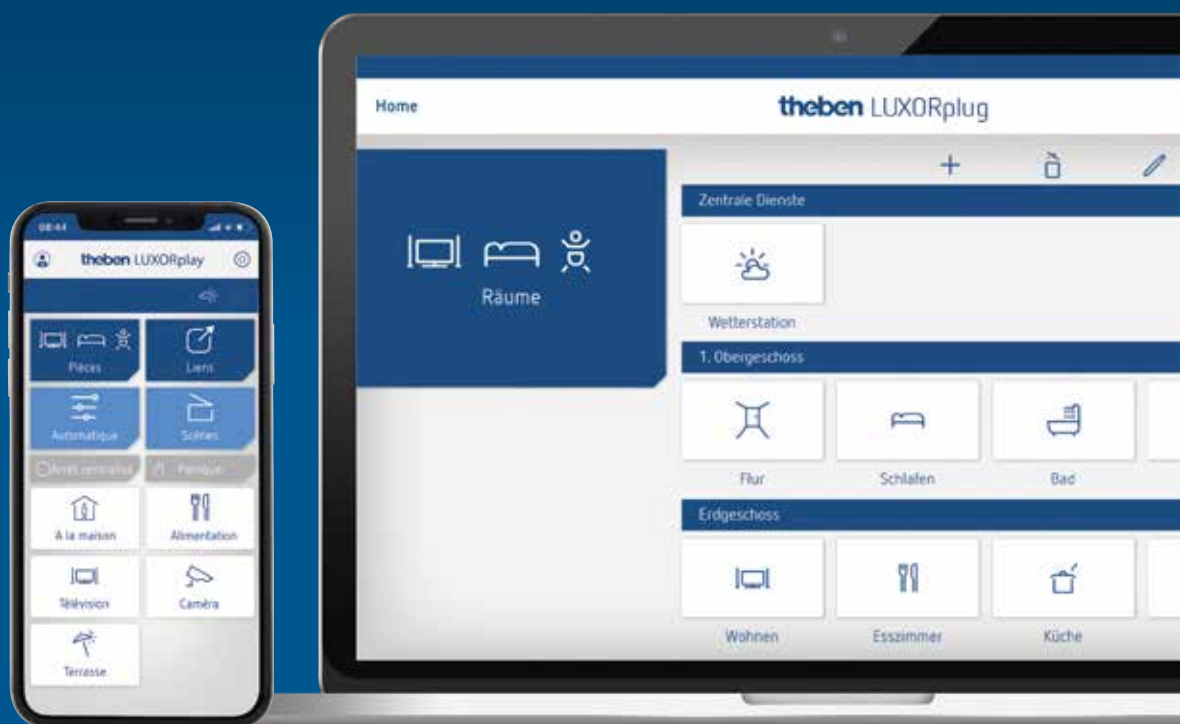

**Plug et Play :**  
logiciel de mise en service LUXORplug et application de commande LUXORplay.

## Toujours en sécurité.

### LUXORliving est certifié VDE.



www.VDEInfo.com  
ID. 40048825  
Geprüft durch VDE Deutschland



www.VDEInfo.com  
ID. 40048826  
Geprüft durch VDE Deutschland



www.VDEInfo.com  
ID. 40048827  
Geprüft durch VDE Deutschland













www.VDEInfo.com  
ID. 40051210  
Geprüft durch VDE Deutschland

Notre habitat n'est pas qu'une adresse. C'est le lieu où l'on aime se retirer et se sentir en sécurité. LUXORliving est pour cela entièrement à vos côtés.

L'institut VDE l'a également attesté, après un examen approfondi, par l'attribution à LUXORliving du label « Sécurité des systèmes d'information attestée ».

Toujours en sécurité.



Description	Type	Page
<b>LUXORliving Actionneurs</b>		
 Actionneurs de commutation	LUXORliving S4 / LUXORliving S8 / LUXORliving S16	20
Variateurs de lumière	LUXORliving D2 / LUXORliving D4	21
Actionneurs de stores	LUXORliving J4 / LUXORliving J8	22
 Actionneurs de commutation encastrées	LUXORliving D1 / LUXORliving J1 / LUXORliving S1 / LUXORliving H1 / LUXORliving E1	24
Actionneurs de commutation radio encastrées	LUXORliving D1 S RF / LUXORliving J1 S RF / LUXORliving S1 S RF / LUXORliving H1 S RF / LUXORliving E1 S RF	26
<b>LUXORliving boutons-poussoir</b>		
 Boutons-poussoir	LUXORliving iON2, LUXORliving iON4, LUXORliving iON8	30
<b>LUXORliving Détecteur de mouvement</b>		
 Détecteur de mouvement	LUXORliving BI180 WH	32
<b>LUXORliving Actionneur DALI</b>		
 Actionneur DALI	LUXORliving D4 DALI	33
<b>LUXORliving Entrées binaires</b>		
 Entrées binaires	LUXORliving B6	23
Entrées binaires pour boîtes encastrées	LUXORliving T2 / LUXORliving T4 / LUXORliving T8	34
<b>LUXORliving Régulation de chauffage et de climatisation</b>		
 Régulateurs de température	LUXORliving R718	37
Actionneurs de chauffage	LUXORliving H6	35
Actionneurs de chauffage 24V	LUXORliving H6 24V	36
<b>LUXORliving Station météorologique</b>		
 Station météorologique	LUXORliving M140	39
	LUXORliving M100	38
	LUXORliving M130	38
<b>LUXORliving appareils système</b>		
 Système centrale	LUXORliving IP1	41
Alimentation	LUXORliving P640	42
<b>LUXORliving Sets</b>		
 LUXORliving Sets	LUXORliving Sets	43

# Gestion technique du bâtiment

## Commande domotique, Actionneurs de commutation

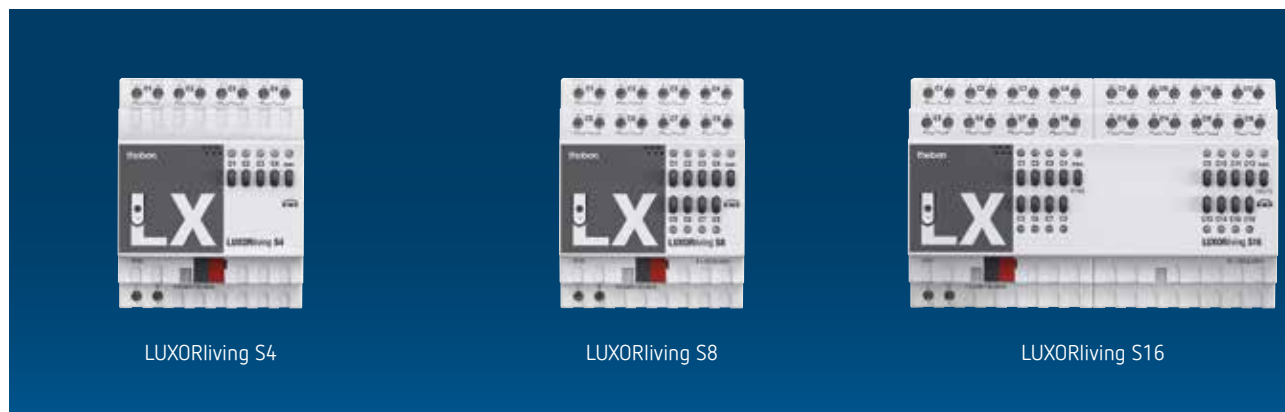

### Description

#### Fonctions communes

- Actionneur de commutation LUXORliving
- Affichage de l'état de commutation de chaque canal via des LED
- Commande manuelle sur l'appareil (même sans tension de bus)

- Fonctions de commutation : par ex. marche/arrêt, impulsions, temporisation à l'enclenchement / au déclenchement, minuterie d'escalier avec préavis d'extinction

#### LUXORliving S4

- Actionneur à 4 canaux LUXORliving

#### LUXORliving S8

- Actionneur à 8 canaux LUXORliving

#### LUXORliving S16

- Actionneur à 16 canaux LUXORliving

### Sélection du produit

Nombre de canaux	Type	Réf.
4	LUXORliving S4	4800420
8	LUXORliving S8	4800425
16	LUXORliving S16	4800429

### Caractéristiques techniques

	LUXORliving S4	LUXORliving S8	LUXORliving S16
Tension d'alimentation	110–240 V CA		
Consommation stand-by	< 0,3 W		
Largeur	4 modules	8 modules	
Type de contact	Contact à fermeture, 16 A, 3 A		
Charge de tubes fluorescents (RPE)	1200 W		
Lampes fluocompactes	300 W		
Lampe LED < 2 W	55 W		
Lampe LED 2-8 W	600 W		
Lampe LED > 8 W	600 W		
Courant de commutation	max. 800 A / 200 µs		
Indice de protection	IP 20		
Classe de protection	II		

### Schémas de raccordement

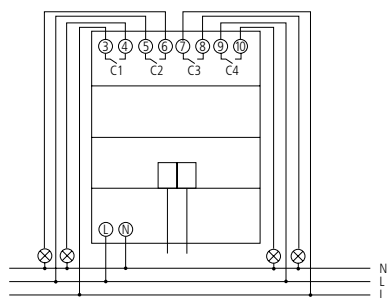

LUXORliving S4

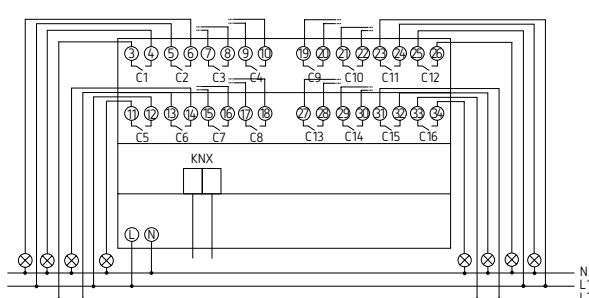

LUXORliving S16



LUXORliving D2



LUXORliving D4

### Description

#### Fonctions communes

- Actionneur de variation universel LUXORliving
- Variation de lampes à incandescence, à halogène basse et haute tension, LED variables
- Également compatible avec les lampes à économie d'énergie variables

- Affichage de l'état de commutation de chaque canal via des LED
- Commande manuelle sur l'appareil (même sans tension de bus)

#### LUXORliving D2

- Actionneur de variation universel à 2 canaux LUXORliving

- Puissance de variation : 400 W par canal LUXORliving D4

- Actionneur de variation universel à 4 canaux LUXORliving

- Puissance de variation : 200 W par canal

### Sélection du produit

Nombre de canaux	Charge de commutation	Type	Réf.
2	400 W	LUXORliving D2	4800470
4	200 W	LUXORliving D4	4800475

### Caractéristiques techniques

	LUXORliving D2	LUXORliving D4
Tension d'alimentation	230 V CA	
Consommation stand-by	0,9 W	< 1 W
Largeur	4 modules	
Charge de lampes à incand./halogène	400 W	200 W
Lampe LED	Coupure de fin de phase (RC-mode): 400 W	Coupure de fin de phase (RC-mode): 200 W
Lampes fluocompactes	Coupure de fin de phase (RC-mode): 400 W	Coupure de fin de phase (RC-mode): 200 W
Indice de protection	IP 20	
Classe de protection	II selon EN 60 669	

### Schémas de raccordement

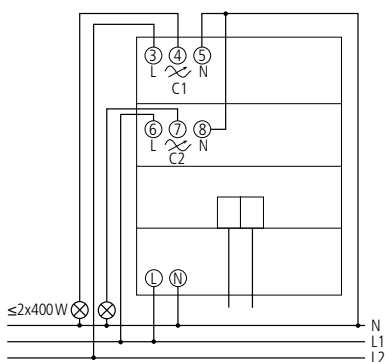

LUXORliving D2

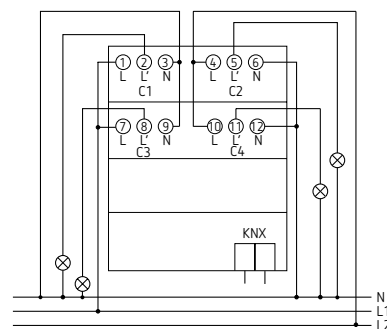

LUXORliving D4

# Gestion technique du bâtiment

## Commande domotique, Actionneurs de stores



LUXORliving J4

LUXORliving J8

### Description

#### Fonctions communes

- Actionneur de stores LUXORliving
- Pour la commande des entraînements de stores, volets roulants, dispositifs de protection contre le soleil et contre les regards indiscrets

- Commande manuelle sur l'appareil (même sans tension de bus)
- Affichage de l'état de commutation de chaque canal (montée et descente) via des LED

#### LUXORliving J4

- Actionneur de stores à 4 canaux LUXORliving

#### LUXORliving J8

- Actionneur de stores à 8 canaux LUXORliving

### Sélection du produit

Nombre de canaux	Type	Réf.
4	LUXORliving J4	4800450
8	LUXORliving J8	4800455

### Caractéristiques techniques

	LUXORliving J4	LUXORliving J8
Tension d'alimentation	110 – 240 V CA	
Consommation stand-by	< 0,3 W	< 0,5 W
Largeur	4 modules	8 modules
Type de contact	Contact à fermeture, 6 A	
Indice de protection	IP 20	
Classe de protection	II selon EN 60 669	

### Schémas de raccordement

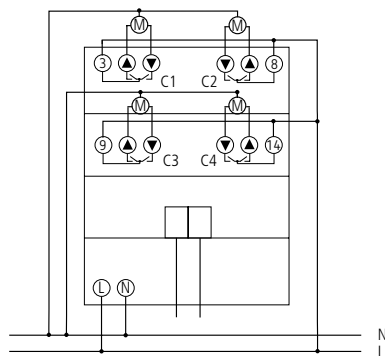

LUXORliving J4

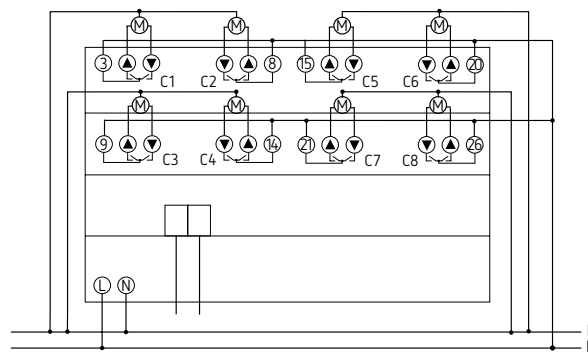

LUXORliving J8





LUXORliving B6

### Description

- Entrée binaire à 6 canaux LUXORliving
- Entrée multitension supplémentaire 10 V–240 V CA/CC ou tension auxiliaire sur l'appareil
- Affectation libre des fonctions : commutateur / bouton-poussoir, variateur, stores
- Affichage de l'état de commutation de chaque canal via des LED
- Commande manuelle sur l'appareil (même sans tension de bus)

### Sélection du produit

Nombre de canaux	Type	Réf.
6	LUXORliving B6	4800430

### Caractéristiques techniques

LUXORliving B6			
Tension d'alimentation	110–240 V CA	Indice de protection	IP 20
Consommation stand-by	< 0,3 W	Classe de protection	II selon EN 60 730-1
Largeur	4 modules		

### Schémas de raccordement

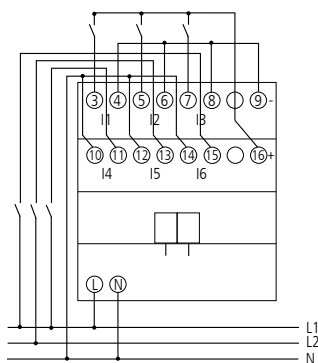

LUXORliving B6



### Description

#### Fonctions communes

- Actionneur encastré à 1 canal LUXORliving
- Communication radio cryptée
- Montage simple grâce à son boîtier particulièrement compact
- 2 entrées binaires pour contacts libres de potentiel tels que boutons-poussoirs, interrupteurs et sondes de température (I2)
- Départ usine, les entrées binaires sont affectées à la sortie de commutation (test de fonctionnement avant la programmation)
- Surveillance de la température intégrée pour une sécurité accrue, par ex. en cas de surcharge

#### LUXORliving S1

- Actionneur de commutation encastré à 1 canal LUXORliving
- Propriétés réglables : à ouverture/à fermeture, commutation, temporisation, fonction impulsions

#### LUXORliving D1

- Actionneur de variation encastré à 1 canal LUXORliving
- Sortie de variation optimisée pour lampes à économie d'énergie à variation d'intensité, LED, lampes à halogène, à incandescence ainsi que des transformateurs à variation d'intensité.
- Adaptation simple pour divers éclairages grâce à la détection de charge automatique
- Courbe de variation réglable pour une variation précise et sans clignotement

#### LUXORliving J1

- Actionneur de store encastré à 1 canal LUXORliving
- Pour la commande des entraînements de stores, volets roulants, dispositifs de protection contre le soleil et les regards indiscrets, lucarnes et clapets d'aération

#### LUXORliving H1

- Actionneur de chauffage encastré à 1 canal LUXORliving
- Commande silencieuse de servomoteurs thermiques 230 V AC
- Régulateur de température de chauffage/refroidissement intégré
- Fonction de protection de vanne

#### LUXORliving E1

- Actionneur de chauffage électrique encastré à 1 canal LUXORliving
- Pour le raccordement direct de chauffages électriques avec une puissance de commutation élevée
- Régulateur de température intégré également configurable comme chauffage d'appoint
- Fonction de la phase supplémentaire pour la commande simple d'un deuxième générateur de chaleur

### Sélection du produit

Fonction	Nombre de canaux	Type	Réf.
Actionneur de commutation	1	LUXORliving S1	4800520
Actionneur de variation	1	LUXORliving D1	4800570
Actionneur de stores	1	LUXORliving J1	4800550
Actionneur de chauffage	1	LUXORliving H1	4800540
Actionneur de chauffage électrique	1	LUXORliving E1	4800542

### Caractéristiques techniques

	LUXORliving S1	LUXORliving D1	LUXORliving J1	LUXORliving H1	LUXORliving E1
Tension de service KNX	Tension de bus, ≤ 4 mA				
Charge de commutation	16 A	–	2 x 10 A	1 A	16 A
Charge de lampe à incand. / halogène	2000 W	250 W	–	–	–
Lampe LED < 2 W	50 W	Coupure de fin de phase (RC-mode): 200 W	3 W	–	–
Lampe LED > 2 W	600 W	Coupure de fin de phase (RC-mode): 200 W	30 W	–	–
Température ambiante	–5 °C ... +45 °C				
Indice de protection	IP 20				
Classe de protection	II				

### Schémas de raccordement

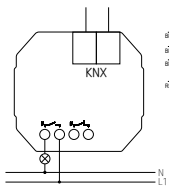

LUXORliving S1

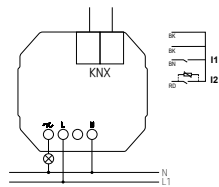

LUXORliving D1

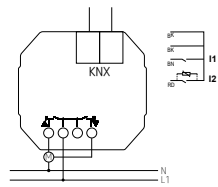

LUXORliving J1

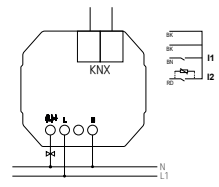

LUXORliving H1

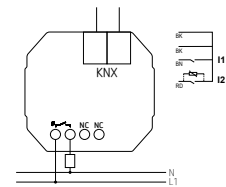

LUXORliving E1

### Dimensions

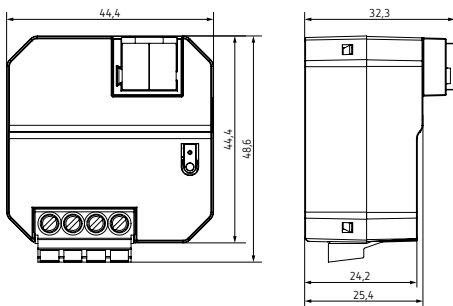

### Accessoires



Sonde d'ambiance  
**RAMSES IP 65**  
↳ Réf.: 9070459  
Détails page 364



Sonde de dalle  
↳ Réf.: 9070321  
Détails page 365



Servomoteur ALPHA 5 230 V  
↳ Réf.: 9070441  
Détails page 364



Sonde de température  
↳ Art.Nr.: 9070496  
Détails page 364



LUXORliving S1 S RF

LUXORliving D1 S RF

LUXORliving H1 S RF

### Description

#### Fonctions communes

- Actionneur radio encastré à 1 canal LUXORliving
- Communication radio cryptée
- Montage simple grâce à son boîtier particulièrement compact
- 2 entrées binaires pour contacts libres de potentiel tels que boutons-poussoirs, interrupteurs et sondes de température (I2)
- Départ usine, les entrées binaires sont affectées à la sortie de commutation (test de fonctionnement avant la programmation)
- Surveillance de la température intégrée pour une sécurité accrue, par ex. en cas de surcharge

#### LUXORliving S1 S RF

- Actionneur de commutation radio encastré à 1 canal LUXORliving
- Propriétés réglables : à ouverture / à fermeture, commutation, temporisation, fonction impulsions

#### LUXORliving D1 S RF

- Actionneur de variation radio encastré à 1 canal LUXORliving
- Sortie de variation optimisée pour lampes à économie d'énergie à variation d'intensité, LED, lampes à halogène, à incandescence ainsi que des transformateurs à variation d'intensité.
- Adaptation simple pour divers éclairages grâce à la détection de charge automatique
- Courbe de variation réglable pour une variation précise et sans clignotement

#### LUXORliving J1 S RF

- Actionneur de store radio encastré à 1 canal LUXORliving
- Pour la commande des entraînements de stores, volets roulants, dispositifs de protection contre le soleil et les regards indiscrets, lucarnes et clapets d'aération

#### LUXORliving H1 S RF

- Actionneur de chauffage radio encastré à 1 canal LUXORliving
- Commande silencieuse de servomoteurs thermiques 230 V AC
- Régulateur de température de chauffage / refroidissement intégré
- Fonction de protection de vanne

#### LUXORliving E1 S RF

- Actionneur de chauffage électrique radio encastré à 1 canal LUXORliving
- Pour le raccordement direct de chauffages électriques avec une puissance de commutation élevée
- Régulateur de température intégré également configurable comme chauffage d'appoint
- Fonction de la phase supplémentaire pour la commande simple d'un deuxième générateur de chaleur

### Sélection du produit

Fonction	Nombre de canaux	Type	Réf.
Actionneur de commutation	1	LUXORliving S1 S RF	4800621
Actionneur de variation	1	LUXORliving D1 S RF	4800671
Actionneur de stores	1	LUXORliving J1 S RF	4800651
Actionneur de chauffage	1	LUXORliving H1 S RF	4800641
Actionneur de chauffage électrique	1	LUXORliving E1 S RF	4800642



### Caractéristiques techniques

	LUXORliving S1 S RF	LUXORliving D1 S RF	LUXORliving J1 S RF	LUXORliving H1 S RF	LUXORliving E1 S RF
Tension de service	230–240 V CA	230 V CA	230–240 V CA	230 V CA	230–240 V CA
Charge de commutation	10 A	–	5 A	1 A	10 A
Charge de lampe à incand. / halogène	1800 W	250 W	–	–	–
Lampe LED	600 W	Coupeure de fin de phase (RC-mode): 250 W	–	–	–
Température ambiante	–5 °C ... +45 °C				
Classe de protection	II				

### Schémas de raccordement

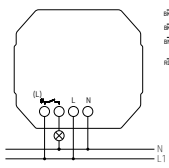

LUXORliving S1 S RF

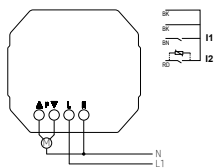

LUXORliving J1 S RF

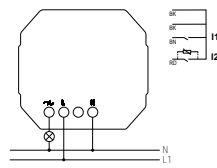

LUXORliving D1 S RF

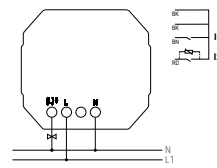

LUXORliving H1 S RF

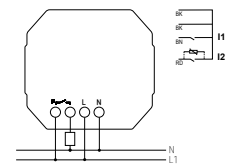

LUXORliving E1 S RF

### Dimensions

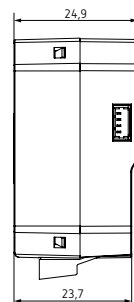
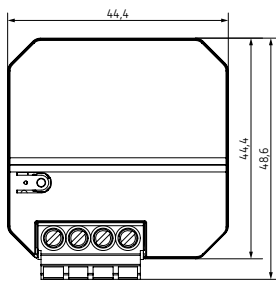

### Accessoires



Sonde d'ambiance  
RAMSES IP 65  
↳ Réf.: 9070459  
Détails page 364



Sonde de dalle  
↳ Réf.: 9070321  
Détails page 365



Servomoteur ALPHA 5 230 V  
↳ Réf.: 9070441  
Détails page 364



Sonde de température  
↳ Art.Nr.: 9070496  
Détails page 364



LUXORliving T4 S RF

LUXORliving RF1

### Description

#### T 4 S RF KNX

- Interface 4 contacts radio intégrée pour bouton-poussoir encastré
- Mise en service et la communication sécurisées grâce au cryptage
- 4 entrées binaires pour boutons-poussoirs libres de potentiel et contacts de signalisation
- 1 entrée supplémentaire pour sonde de température
- Affectation libre des fonctions : commutation, variateur, mesurer la température et envoyer
- Montage simple grâce à son boîtier particulièrement compact
- Utilisation avec le module de boutons-poussoirs à 4 canaux (9070806) possible

#### Coupleur de média TP-RF KNX

- Relie les appareils LUXORliving RF d'une ligne à commande radio avec le bus à paire torsadée
- La tension du bus KNX fournit l'alimentation en tension
- Prend en charge les longues trames de messages pour « KNX Secure » et permet en parallèle le téléchargement rapide de grandes applications
- Des portées de max. 30 m sont possibles à l'intérieur du bâtiment
- Dispose d'une fonction repeater, cela signifie que des télégrammes reçus sont envoyés de nouveau pour augmenter la portée

### Sélection du produit

Type	Réf.
LUXORliving T4 S RF	4800614
LUXORliving RF1	4800868

### Caractéristiques techniques

	LUXORliving T4 S RF	LUXORliving RF1
Tension d'alimentation	230–240 V AC	Tension du bus
Fréquence	50–60 Hz	–
Température ambiante	–5 °C ... +45 °C	
Classe de protection	II	III



## Accessoires



**Module boutons-poussoirs**  
(Pour LUXORliving T4 RF)  
↳ Réf.: 9070806  
Détails page 365

**Sonde de température**

↳ Réf.: 9070496  
Détails page 365

## Schémas de raccordement

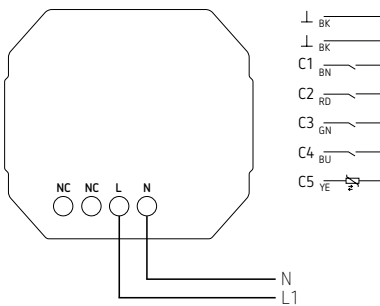

LUXORliving T4 S RF

## Dimensions

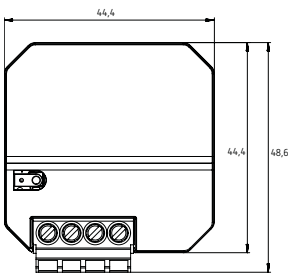

LUXORliving T4 S RF

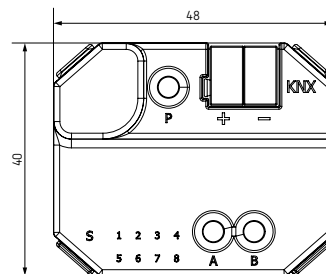
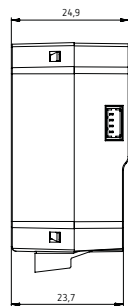

LUXORliving RF1

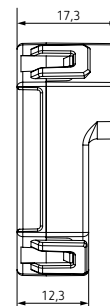

# Gestion technique du bâtiment

## Commande domotique



LUXORliving iON2 BK

LUXORliving iON4 SR

LUXORliving iON8

### Description

#### LUXORliving iON2

- Bouton-poussoir avec 2 touches et 2 LED d'état, avec sonde de température intégrée
- Commande des fonctions commutation, variation, store, scène dans le système LUXORliving
- LED d'état multicolores
- Réglage automatique de la luminosité des LED d'état en fonction de la luminosité ambiante
- Sonde de température intégrée pour régulation de la température ambiante avec actionneurs de chauffage LUXORliving
- Montage de deux boutons-poussoir iON sur boîte double standard possible avec l'accessoire 9070822 (écart de combinaison standard 71 mm)
- Couvercle transparent pour étiquetage individuel inclus dans la livraison

#### LUXORliving iON4

- Comme LUXORliving iON2, mais: Bouton-poussoir avec 4 touches et 4 LED d'état

#### LUXORliving iON8

- Contrôleur ambiant avec régulateur de température ambiante intégré
- Écran LC pour l'affichage des fonctions, des icônes et des valeurs
- 10 fonctions paramétrables
- Affichage des différentes icônes correspondant aux fonctions
- Commande des fonctions commutation, variation, store, scène, régulation de la température
- Réglage automatique de la luminosité de l'écran en fonction de la luminosité ambiante
- Montage de deux boutons-poussoir iON sur boîte double standard possible avec l'accessoire 9070822 (écart de combinaison standard 71 mm)

### Sélection de produits

Couleur	Type	Réf.
Blanc	LUXORliving iON2	4800412
	LUXORliving iON4	4800414
	LUXORliving iON8	4800418
Noir	LUXORliving iON2 BK	4801412
	LUXORliving iON4 BK	4801414
	LUXORliving iON8 BK	4801418
Argent	LUXORliving iON2 SR	4802412
	LUXORliving iON4 SR	4802414
	LUXORliving iON8 SR	4802418





### Caractéristiques techniques

	LUXORliving iON
Tension de service KNX	Tension du bus, ≤ 12,5 mA
Température ambiante	-5 °C ... +45 °C
Indice de protection	IP 20
Classe de protection	III

### Dimensions

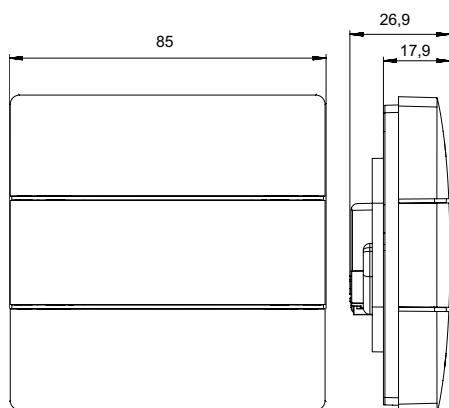

### Accessoires



**Boîte double standard iON**

↳ Réf.: 9070822

Détails page 365



**Boîte double standard iON BK**

↳ Réf.: 9070855

Détails page 365



### Description

- Détecteur de mouvement (IRP) pour montage mural à l'intérieur
- Zone de détection rectangulaire 170°, 14 m x 17 m (238 m<sup>2</sup>) pour hauteur de montage de 1,2 m
- Mesure de la lumière mixte appropriée aux lampes fluorescentes (FL/PL/ESL), aux lampes halogènes/à incandescence et aux LED
- Sonde de température intégrée
- Bouton-poussoir intégré
- Extension de la zone de détection grâce au montage maître/esclave
- Sensibilité réglable
- Avec cadre de recouvrement Theben
- Convient également à de nombreux modèles d'interrupteurs courants (avec accessoires)

### Sélection du produit

Type	Réf.
LUXORliving BI180 WH	4800350

### Caractéristiques techniques

LUXORliving BI180 WH			
Tension de service KNX	Tension du bus, < 10 mA	Taille du boîtier encastré	Taille 1
Plage de réglage de la luminosité	5–3000 lx	Indice de protection	IP 20
Température ambiante	-15 °C ... +45 °C	Classe de protection	III

### Zone de détection (rectangulaire)

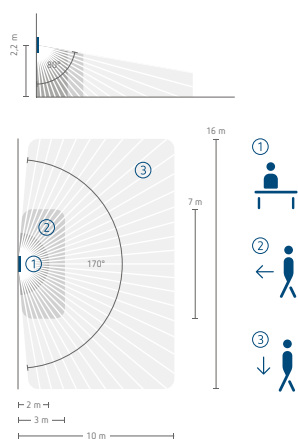

- Approche latérale vers le détecteur
- Approche frontale vers le détecteur

### Schémas de raccordement

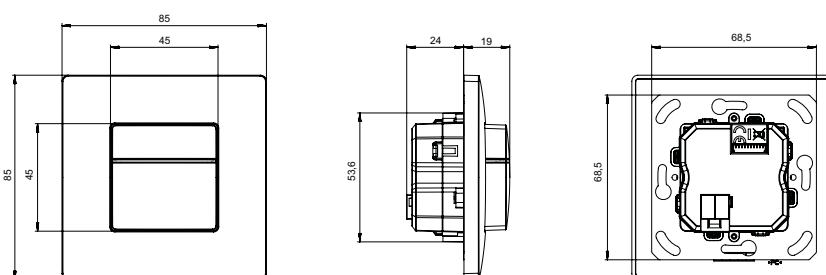

### Accessoires

**Cadres de recouvrement**  
Détails page 359



LUXORliving D4 DALI

### Description

- Actionneur DALI 4 sorties LUXORliving, certifié DALI-2
- Interface entre le système bus KNX et l'installation d'éclairage DALI (Digital Addressable Lighting Interface)
- Pour commande de 30 appareils DALI maxi par canal via des ordres broadcast
- Facilite considérablement la mise en service, supprimant la nécessité d'adressage ou de regroupement côté DALI
- Même en cas d'erreur, remplacement aisé des appareils DALI sans programmation supplémentaire
- Alimentation en tension DALI avec courant de sortie de 60 mA par canal
- Outre les fonctions classiques telles que commutation, variation et scènes, l'actionneur DALI offre la possibilité de contrôler la couleur et la température de couleur (dispositif de type 8)

### Sélection du produit

Type	Réf.
LUXORliving D4 DALI	4800300

### Caractéristiques techniques

	LUXORliving D4 DALI
Tension de service	110–240 V CA
Fréquence	50–60 Hz
Puissance en veille	0,7 W
Largeur	4 modules
Tension DALI	Général. 16 V CC, résistant aux courts-circuits, isolation de base (sans TBTS), I <sub>max</sub> = 250 mA, I <sub>min</sub> = 60 mA
Nombre d'appareils DALI	max. 30 par canal
Longueur max. de câble DALI	300 m par canal
Température ambiante	–5 °C ... +45 °C
Indice de protection	IP 20
Classe de protection	II

### Schémas de raccordement

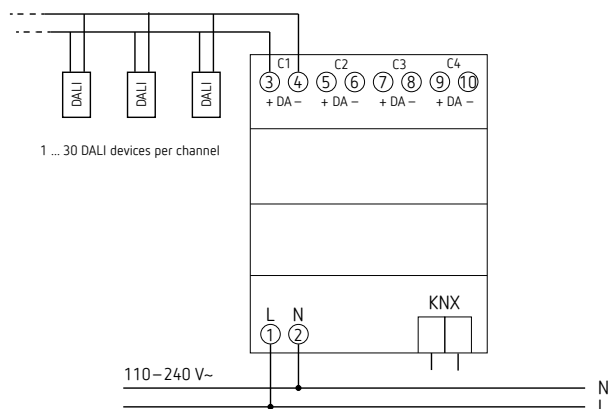



## Description

### Fonctions communes

- Interfaces pour boutons-poussoirs et entrée/sortie binaire LUXORliving
- Affectation libre des fonctions : commutateur/bouton-poussoir, variateur, stores
- Peuvent être montées avec des boutons-poussoirs/commutateurs ordinaires dans des boîtiers encastrés

- Identification des paires de fils par codage couleur

### LUXORliving T2

- Interface double pour bouton-poussoir
- Raccordement de câbles à 4 pôles

### LUXORliving T4

- Interface quadruple pour bouton-poussoir

- 2 entrées NTC pour la détection réelle de la température -5 °C ... +100 °C

- Raccordement de câbles à 8 pôles

### LUXORliving T8

- Interface octuple pour bouton-poussoir
- 2 entrées NTC pour la détection réelle de la température -5 °C ... +100 °C

- Raccordement de câbles à 10 pôles

## Sélection du produit

Nombre de canaux	Type	Réf.
2	LUXORliving T2	4800402
4	LUXORliving T4	4800404
8	LUXORliving T8	4800408

## Caractéristiques techniques

	LUXORliving T2	LUXORliving T4	LUXORliving T8
Tension de service KNX	Tension du bus, ≤ 10 mA		
Longueur câbles de connexion	25 cm		
Courant de contact	0,5 mA		
Indice de protection	IP 20		
Classe de protection	III		

## Dimensions

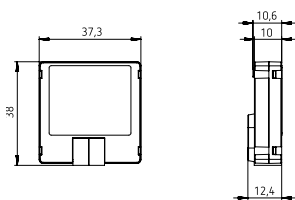

## Schémas de raccordement

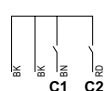

LUXORliving T2

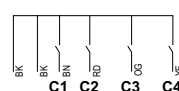

LUXORliving T4

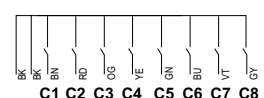

LUXORliving T8



LUXORliving H6

### Description

- Actionneur de chauffage à 6 canaux LUXORliving
- Pour la commande de 6 servomoteurs thermiques 24 - 240 V CA dans 2 groupes avec chacun 3 sorties et 450 mA
- Fonction de protection de vanne
- Affichage de l'état de commutation de chaque canal via des LED
- Commande manuelle sur l'appareil (même sans tension de bus)

### Sélection du produit

Nombre de canaux	Type	Réf.
6	LUXORliving H6	4800440

### Caractéristiques techniques

LUXORliving H6			
Tension d'alimentation	110 - 240 V CA	Sortie	Triac
Consommation stand-by	0,3 W	Indice de protection	IP 20
Largeur	4 modules	Classe de protection	II selon EN 60 669
Sortie de commutation	Non libre de potentiel		

### Schémas de raccordement

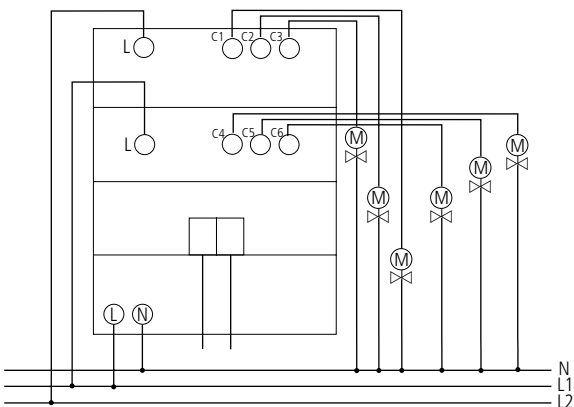

LUXORliving H6

# Gestion technique du bâtiment

## Commande domotique, Régulation de chauffage

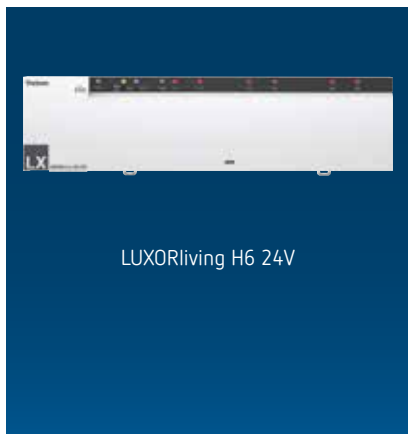

### Description

- Actionneur de chauffage LUXORliving pour la commande de servomoteurs
- Commande du servomoteur possible en fonction du canal : 24 V CC en tout-ou-rien ou 0-10 V CC en continu
- Relais intégré pour une commande de la pompe du circuit de chauffage en fonction des besoins
- Aucun thermostat d'ambiance requis : chaque canal dispose d'une régulation de la température
- Montage direct dans le répartiteur du circuit de chauffage
- Raccordement par enfichage sans vis
- Alimentation électrique intégrée pour 12 servomoteurs thermiques max.
- Choix de la grandeur de commande continue ou tout-ou-rien
- Protection de vanne intégrée, commande manuelle sur l'appareil

### Sélection du produit

Nombre de canaux	Type	Réf.
6	LUXORliving H6 24V	4800441

### Caractéristiques techniques

LUXORliving H6 24V			
Tension d'alimentation	230–240 V CA	Sortie	5 A, 240 V AC
Consommation stand-by	0,3 W	Plage de réglage de la température	-5 °C ... +50 °C
Nombre de canaux	6	Indice de protection	IP 20
Sortie de commutation	Sortie de soupape : 24 V TBTS ; 0,4 A pointe ; 0,12 A durée ou 0-10 V en marche au moins 1 250 ohms borne de sortie 24 V : max. 1,4 A	Classe de protection	II selon EN 60 730-1

### Accessoires



Servomoteur ALPHA 5 24 V

↳ Réf.: 9070442

Détails page 364

### Dimensions

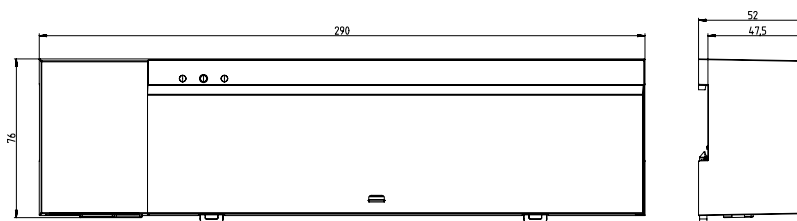

### Schémas de raccordement

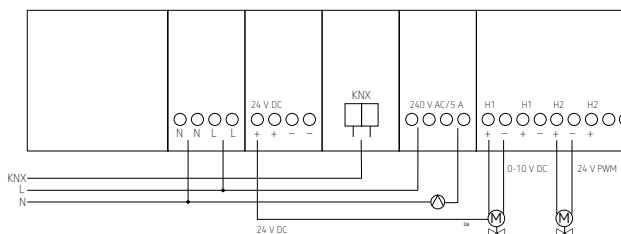

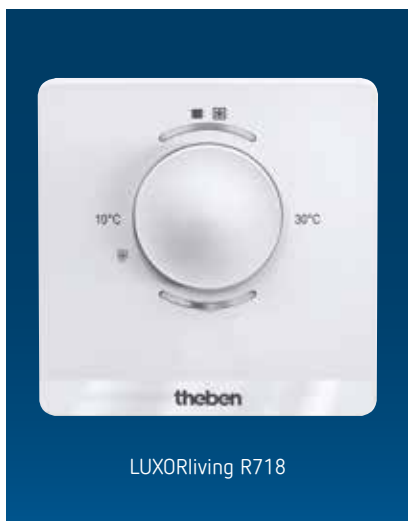

### Description

- Régulateur de température individuelle LUXORliving
- Plage de réglage de la température 5 - 30°C
- Applications possibles: Chauffage par radiateur ou chauffage par le sol, chauffage et refroidissement, par ex. radiateur et plafond de refroidissement
- 4 entrées binaires pour des boutons-poussoirs/commutateurs conventionnels

### Sélection du produit

Type	Réf.
LUXORliving R718	4800480

### Caractéristiques techniques

LUXORliving R718			
Tension de service KNX	Tension du bus, < 12 mA	Plage de réglage de la température	+5 °C ... +30 °C
Prolongation max. d'interface	30 m	Indice de protection	IP 20
Température ambiante	+5 °C ... +40 °C	Classe de protection	III selon EN 60 730-1
Plage de mesure de la température	-5 °C ... +45 °C		

### Dimensions

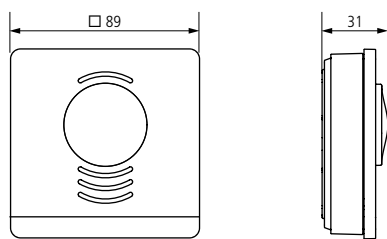

LUXORliving R718

### Schémas de raccordement

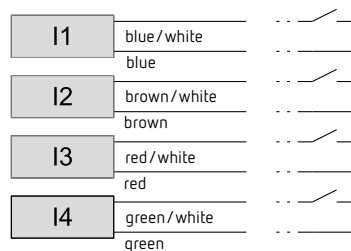



LUXORliving M100

LUXORliving M130

### Description

#### LUXORliving M100

- Capteur météorologique combiné pour une utilisation avec la centrale météo LUXORliving M130
- Transmission des valeurs mesurées à un maximum de 20 stations météo LUXORliving M130
- Pour la mesure du vent, de la pluie, de la température et de la luminosité (3 directions)
- Capteur de pluie avec chauffage

#### LUXORliving M130

- Station météorologique pour une utilisation avec le capteur météorologique LUXORliving M100
- Réception et analyse des valeurs de mesure d'un capteur météorologique LUXORliving M100
- Analyse du vent, de la pluie, de la température et de la luminosité (3 directions)
- Pour commande automatique de stores et de protection solaire
- Protection solaire pour jusqu'à 4 façades
- Affichage des données météorologiques par ex. avec l'application LUXORliving « LUXORplay »

### Sélection du produit

Type	Type	Réf.
Capteur météorologique combiné	LUXORliving M100	4800491
Station météorologique	LUXORliving M130	4800492

### Caractéristiques techniques

	LUXORliving M100	LUXORliving M130
Tension d'alimentation	110–230 V CA	–
Fréquence	50–60 Hz	–
Tension de service KNX	–	Tension du bus, < 20 mA
Consommation stand-by	< 5 W	< 0,5 W
Largeur	–	3 modules
Plage de mesure de la luminosité	1–100.000 lx	–
Plage de réglage de la température	–30 °C ... +60 °C	–
Plage de mesure de la vitesse du vent	2–30 m/s	–
Température ambiante	–20 °C ... +55 °C	–
Indice de protection	II	II
Classe de protection	IP 44	IP 20





## Dimensions

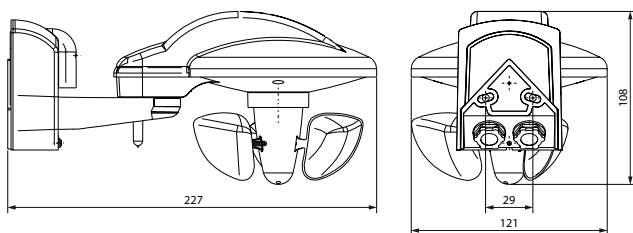

## Schémas de raccordement

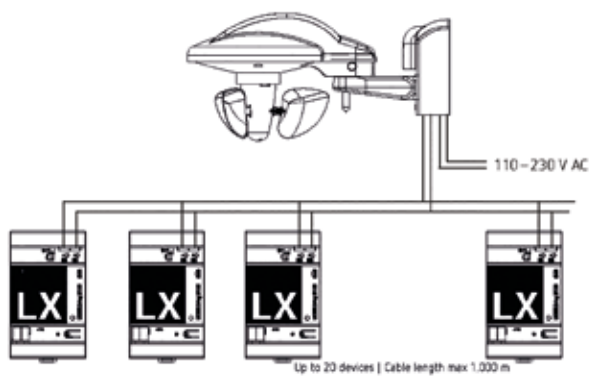

LUXORliving M100

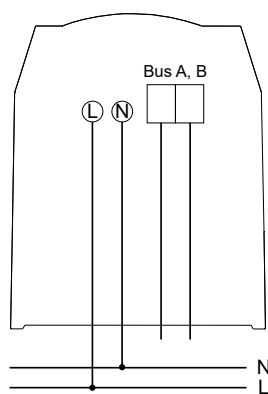

LUXORliving M130

## Accessoires



Fixation sur mât station météo S

↳ Réf.: 9070928

Détails page 365

# Gestion technique du bâtiment

## Commande domotique



### Description

- Capteur combiné/Station météo LUXORliving
- Pour la mesure du vent, de la pluie, de la luminosité et de la température
- Pour commande automatique de stores avec suivi automatique du soleil par les stores
- Capteur de pluie avec chauffage
- Mesure et analyse directement au niveau de l'appareil
- Protection solaire pour un maximum de 4 façades grâce à 3 capteurs de luminosité intégrés
- Affichage des données météorologiques, avec l'appli LUXORplay du système LUXORliving

### Sélection du produit

Type	Réf.
LUXORliving M140	4800490

### Caractéristiques techniques

LUXORliving M140			
Tension d'alimentation	110–230 V CA	Plage de mesure de la température	-30 °C... +60 °C
Fréquence	50–60 Hz	Plage de mesure de la vitesse du vent	2–30 m/s
Tension de service KNX	Tension du bus, ≤ 10 mA	Température ambiante	-20 °C... +55 °C
Consommation stand-by	< 5,5 W	Indice de protection	IP 44
Plage de mesure de la luminosité	100000 lx	Classe de protection	II

### Dimensions

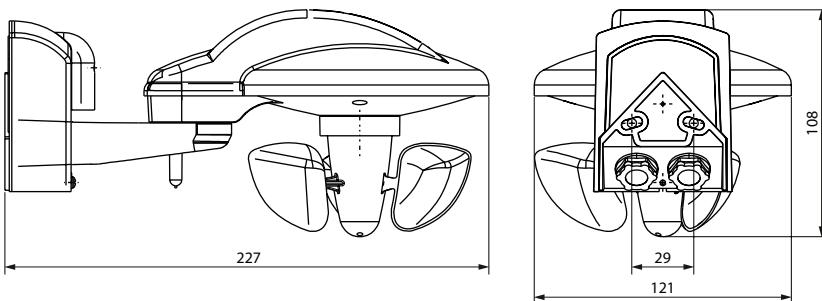

LUXORliving M140

### Accessoires



Fixation sur mât station météo S

↳ Réf.: 9070928

Détails page 365



LUXORliving IP1

### Description

- Centrale du système LUXORliving
- Avec interface Ethernet et Bus
- La mise en service avec LUXORplug et une utilisation aisée par le biais de l'application LUXORplay

### Sélection du produit

Type	Réf.
LUXORliving IP1	4800495

### Caractéristiques techniques

LUXORliving IP1			
Tension d'alimentation	12 – 30 V DC	Indice de protection	IP 20
Consommation stand-by	< 1,5 W	Classe de protection	III
Largeur	2 modules		

# Gestion technique du bâtiment

## Commande domotique, Appareils système



LUXORliving P640

### Description

- Alimentation électrique 640 mA LUXORliving
- Tension auxiliaire 30 V DC
- Alimentation électrique et surveillance de la tension du système

### Sélection du produit

Type	Réf.
LUXORliving P640	4800990

### Caractéristiques techniques

LUXORliving P640			
Tension d'alimentation	230–240 V CA	Masquage des microcoupures	min.100 ms
Consommation stand-by	< 0,8 W	Classe de protection	II selon EN 60 730-1
Largeur	4 modules	Indice de protection	IP 20



## Description

### LUXORliving set drives

- Ce kit permet:
- LUXORliving IP1
- LUXORliving P640
- LUXORliving M140
- LUXORliving J8
- 2x LUXORliving T4

### LUXORliving set lighting

- Ce kit permet:
- LUXORliving IP1
- LUXORliving P640
- LUXORliving S8
- LUXORliving D4
- 2x LUXORliving T4

### LUXORliving set drives and lighting

- Ce kit permet:
- LUXORliving IP1
- LUXORliving P640
- LUXORliving M140
- LUXORliving S8
- LUXORliving D4
- LUXORliving J8
- 4x LUXORliving T4

### LUXORliving set drives basic

- Ce kit permet:
- LUXORliving IP1
- LUXORliving P640
- LUXORliving J8
- 4x LUXORliving T4

## Sélection du produit

Type	Réf.
LUXORliving set drives	4990010
LUXORliving set lighting	4990011
LUXORliving set drives lighting	4990012
LUXORliving set drives basic	4990013

# Conviviales. Éléphants.

## Boutons-poussoir et contrôleurs ambiants iON

Allumer et varier la lumière, ouvrir et baisser les stores, régler la température ambiante, sauvegarder et activer des scènes individuelles. Les boutons-poussoir et contrôleurs ambiants Theben iON permettent, d'une simple pression d'un bouton, de commander une large gamme de fonctions dans le tertiaire basé sur le SmartBuilding KNX ainsi que dans le résidentiel avec le système SmartHome LUXORliving Theben. Grâce au design sans cadre d'ID AID, iON s'intègre à merveille dans toutes les pièces.

- Intégration facile grâce au coupleur de bus intégré
- Capteur intégré pour une mesure facile de la température
- Affichage fiable de l'état de fonctionnement, grâce à 5 LED colorées ou un écran LCD
- Étiquetage des touches individuel possible

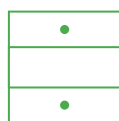

**iON 102 KNX**  
- Bouton-poussoir à 1 canal (4969232)

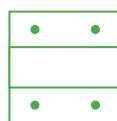

**iON 104 KNX**  
- Bouton-poussoir à 2 canaux (4969234)

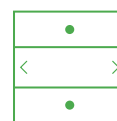

**iON 108 KNX**  
- Contrôleur ambiant à 20 canaux (4969238)

Par ailleurs : nos boutons-poussoir iON et contrôleurs ambiants sont également disponibles en version LUXORliving. Pour plus d'informations, voir page 30.

Vous trouverez les caractéristiques techniques à partir de la page 76.



### Discret – de jour comme de nuit

Coloré ou uni. Lumineux ou sombre. Les LED d'état des iON 102 et 104 vous informent sur l'état actuel du bouton-poussoir. Vous pouvez choisir entre un affichage multicolore ou uniforme et élégant. La luminosité des LED s'adapte automatiquement à la luminosité ambiante. Les LED brillent ainsi plus faiblement la nuit afin de ne pas vous déranger et un peu plus fort en journée afin d'être bien visibles.

### Manifestement pratique

Les iON 102 et 104 peuvent être étiquetés en fonction de vos souhaits et de vos besoins. Vous avez par exemple le choix entre des descriptions claires de la fonction, telles que « Allumer la lumière », « Scène TV » ou « Ouvrir le store ». Vous pouvez également opter pour une inscription entièrement personnalisée. C'est encore plus facile grâce aux modèles pratiques disponibles sur [www.theben.fr/ion](http://www.theben.fr/ion)



### Plus de fonctions – Plus de confort

Les contrôleurs ambiants iON 108 KNX disposent d'un écran LCD de qualité supérieure et extrêmement durable, afin que vous ayez une vue d'ensemble claire. Choisissez une icône pour chacune des 10 ou 20 fonctions et attribuez des noms adaptés. Le statut actuel s'affiche également. Impossible de faire plus simple pour la commande de votre Smart Home ! **En parlant de commande** : il est possible de commander l'iON 108 KNX facilement via Bluetooth depuis l'application. La commande par application convient également parfaitement aux salles de réunion ou aux chambres d'hôtel. Les clients peuvent commander eux-mêmes et facilement les fonctions de la pièce.



# Variation précise des LED Aujourd'hui et à l'avenir



Que vous choisissiez la série FIX ou MIX, les actionneurs de variation universels KNX de Theben vous permettent de varier les lampes électriques, telles que les LED, les lampes halogènes et les lampes fluocompactes, de manière harmonieuse et sans clignotement. Toutefois, cela requiert que la lampe électrique choisie soit dimmable. Plusieurs canaux offrent des grandes marges de manœuvre de conception compte tenu du nombre croissant de lampes LED de faibles puissance raccordées.

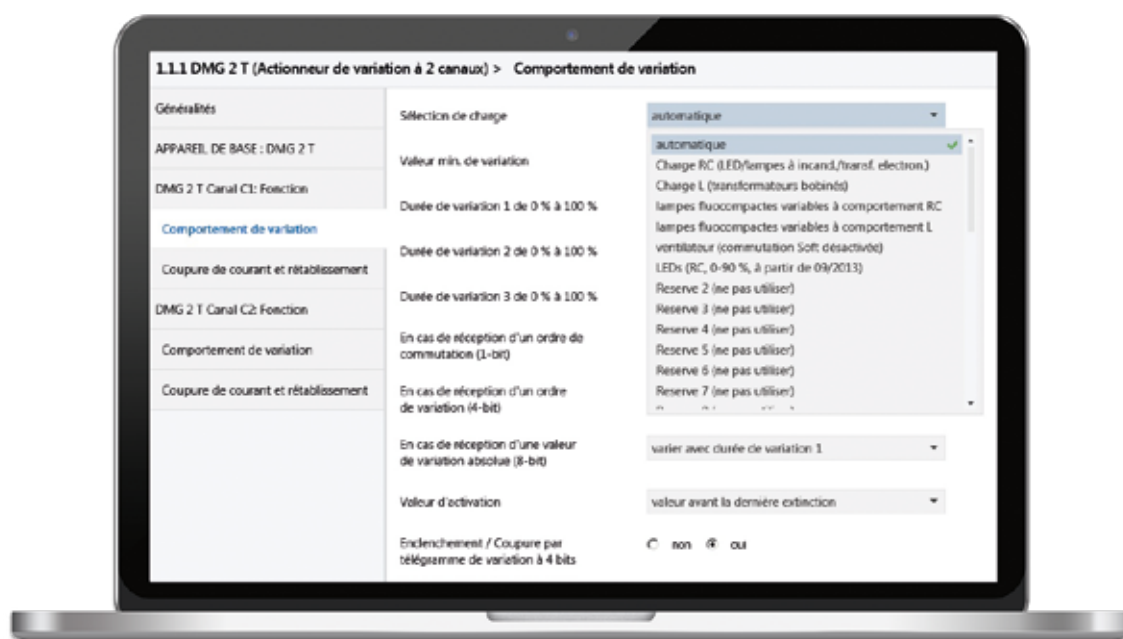

## Mise à jour avec KNX rechargement de courbes de variation

Les actionneurs de variation universels KNX de Theben vont encore un peu plus loin : dans le logiciel de programmation KNX ETS sont enregistrées différentes courbes de variation, qui corrigent le comportement de variation en fonction de la lampe électrique utilisée, assurant ainsi une régulation continue et sans transition. Il est également possible d'adapter les courbes de variation en fonction de votre lampe électrique pour ainsi créer un comportement de variation harmonieux.

Un autre avantage est la forte puissance de variation, jusqu'à 400 watts LED par canal. Cette puissance peut même être portée à 800 watts en connectant 2 canaux en parallèle.



# Continu, sans clignotement, harmonieux

## Actionneurs de variation KNX pour toutes les puissances de LED



Gamme MIX2 (à partir de la page 52)



Gamme d'actionneurs encastrés (à partir de la page 71)



Gamme FIX1 et FIX2 (à partir de la page 68)

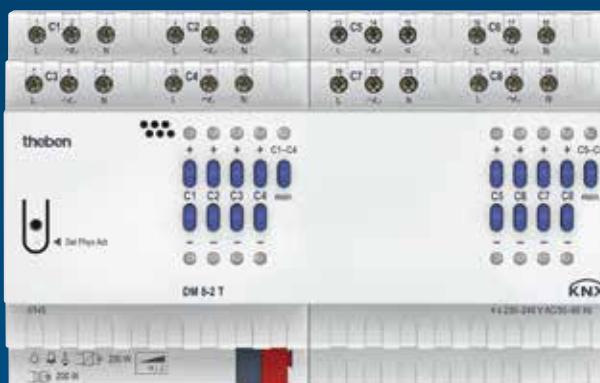

**Optimisé pour les faibles puissances**

Le temps des grandes puissances est révolu. La mode actuelle est à la variation de l'intensité de LED à faibles puissances. Theben tient compte de cette tendance et propose des actionneurs de variation avec une charge minimale de seulement 2 watts.



**Courbes de variation optimisées**

Différentes courbes de variation sont enregistrées dans le logiciel de programmation KNX ETS et corrigent le comportement de variation en fonction de la lampe utilisée, assurant ainsi une variation en continu.



**Mise en service rapide**

Des tests de fonctionnement rapides pour la mise en service peuvent être réalisés à partir des touches (25 %, 50 %, 75 % et 100 %), même sans raccord de bus. Pour la série MIX, le module de bus peut également être raccordé ultérieurement.



**Fonction de scènes polyvalente**

Le DMG 2 T KNX, à l'instar de l'actionneur de commutation RMG 8 S KNX, offre la possibilité de sauvegarder différentes fonctions de scène.



# Mélange en série

## Tout ce que KNX demande



Module de base (G)

+ 2 modules d'extension (E) maximum

## Les avantages de MIX2 en un coup d'œil

### 1. Coupleur de bus amovible

L'installateur monte l'appareil de base (G), l'intégrateur système configure le coupleur de bus – dans le bureau, de manière agréable et pratique. Avant la mise en service, le module est inséré facilement – et c'est tout. Ceci est avantageux en termes de coûts, car un installateur avec des connaissances en bus ne doit pas nécessairement être présent pour le montage et le câblage.

### 2. Modules d'extension peu coûteux

Comme seul l'appareil de base est équipé d'un coupleur de bus, les coûts se réduisent pour les modules d'extension (E) jusqu'à un tiers grâce aux appareils systèmes économisés. Cela s'avère avantageux. Surtout dans les projets de construction. Vérifiez-le par vous-même !

### 3. Extensibilité flexible

Éclairer, varier l'intensité lumineuse, chauffer, régler la climatisation ou la protection solaire n'est plus un problème avec KNX MIX2, mais un souhait. MIX2 vous permet d'obtenir une solution individuelle, spécifiquement adaptée à chaque local et aux besoins inhérents. Vous ne trouverez cette flexibilité qu'auprès de Theben.

### 4. Application claire

Les menus de configuration dans l'ETS disposent non seulement d'une structure identique pour l'ensemble des actionneurs, mais bénéficient également d'une conception très claire et intuitive. Les actionneurs souhaités peuvent être sélectionnés via les menus déroulants, selon le projet et les exigences. Une sélection ultérieure est également possible, en cas d'utilisation nécessaire d'un module d'extension avec des fonctions différentes. Ceci est uniquement possible chez Theben.



Actionneurs MIX2 – la vidéo  
Intelligents, flexibles, extensibles

YouTube

Notre vidéo MIX2 vous montre clairement les nombreux atouts de la série MIX2.



[www.youtube.com/TheThebenAG](http://www.youtube.com/TheThebenAG)

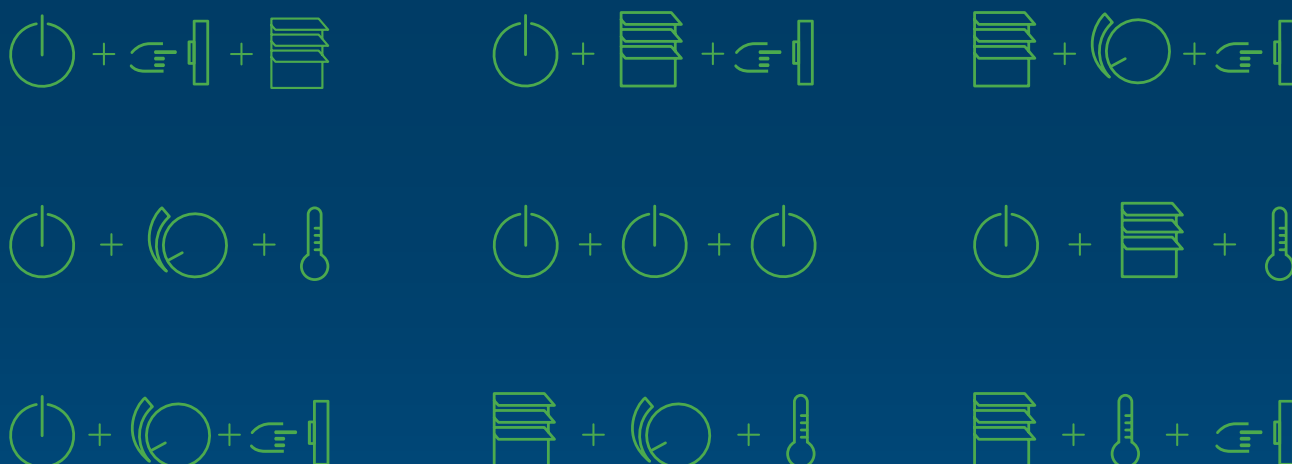

Un bon mélange - avec 129 fonctions et jusqu'à 729 combinaisons



## Commuter

### Selon vos envies

Marche/arrêt avec et sans temporisation ou éclairage d'escalier avec avertissement – les actionneurs de commutation de charge C à 4 canaux vous offrent par exemple de nouvelles marges de manœuvre jusqu'à 12 canaux. Ils disposent d'une détection de courant et sont adaptés à des charges de lampes élevées.

### Actionneurs de commutation

MIX2 RMG 4 U KNX  
MIX2 RME 4 U KNX  
MIX2 RMG 4 I KNX  
MIX2 RME 4 I KNX  
MIX2 RMG 8 S KNX  
MIX2 RME 8 S KNX



## Varier la luminosité

### Mais précisément

Aucune vacillation, niveau de luminosité homogène croissant de tous les types d'éclairage à LED disponibles – les actionneurs de variation universels de Theben ont déjà fait leurs preuves sur le marché. Ils ont également suscité un réel enthousiasme. Ils sont considérés comme les meilleurs actionneurs de variation.

### Actionneurs de variation

MIX2 DMG 2 T KNX  
MIX2 DME 2 T KNX



## Stores

### Commande flexible

Avec l'actionneur de commutation/de store, il est possible de commuter et de commander à volonté. 4 à 8 ou 12 stores ou 24 canaux de commutation. Ou un mélange. Et cela avec seulement trois modules. Ceci vous donne une plus grande liberté lors de l'utilisation des canaux. Notamment parce que vous pouvez l'utiliser à volonté après coup.

### Actionneurs de commutation / de store

MIX2 RMG 8 T KNX  
MIX2 RME 8 T KNX

### Actionneurs de stores

MIX2 JMG 4 T KNX  
MIX2 JME 4 T KNX  
MIX2 JMG 4 T 24V KNX  
MIX2 JME 4 T 24V KNX



## Le chauffage

### Peut être si commode

Les actionneurs de chauffage Theben vous offrent la possibilité de détecter la température dans chaque pièce via des sondes de température avantageuses. La régulation de la température même a lieu dans l'actionneur, la prédéfinition de la valeur de consigne s'effectue par exemple de manière centralisée via la visualisation KNX.

### Actionneurs de chauffage

MIX2 HMG 6 T KNX  
MIX2 HME 6 T KNX



## Entrées binaires

### Compatibilité universelle

Les entrées binaires de Theben recouvrent toute la plage de contacts et de tensions – que les contacts soient sans potentiel, de 24 V ou de 230 V. Et chaque entrée binaire en offre six. Cela signifie une plus grande flexibilité et une sécurité de l'investissement plus élevée. Notamment parce que chaque canal peut être testée en mode manuel en cas de réparation ou de maintenance.

### Entrées binaires

MIX2 BMG 6 T KNX  
MIX2 BME 6 T KNX

# KNX – une technologie et d'infinies possibilités



Qu'il s'agisse d'universités, d'écoles ou d'autres bâtiments administratifs, de centres de soins et d'hôpitaux, de musées, d'hôtels ou encore de propriétés privées – avec KNX, tirez-en le maximum. Le principal avantage d'une installation KNX réside dans sa polyvalence. KNX permet la mise en réseau, la programmation et la commande de l'ensemble des fonctions d'un bâtiment. Du chauffage, de la ventilation et de la régulation d'ambiance, en passant par l'éclairage et l'ombrage, jusqu'aux systèmes d'alarme, de sécurité et d'information.

La commande de ces fonctions s'effectue automatiquement par le biais de capteurs intelligent, manuellement sur des appareils de commande installés dans les pièces ou encore de manière centralisée via une visualisation – à partir de la maison ou sur des appareils mobiles (smartphones ou tablettes).



## Theben, KNX et la KNX Association Le bus de terrain et son histoire

KNX signifie « Konnex » ou « connectivité » (liaison) et représente un bus de terrain pour la gestion automatique des bâtiments. KNX est issu de la fusion des organisations européennes EIBA, EHSa et BCI, dont l'objectif était de créer un standard commun pour les bus de terrain existant à l'époque. Aujourd'hui, KNX est un standard reconnu à l'échelle mondiale dans le domaine de la gestion automatique des maisons et des bâtiments (ISO/CEI 14543). Nous comptons plus de 90 000 partenaires formés KNX dans 190 pays à travers le monde. Les directives de la technologie KNX sont régulées et définies par la « KNX Association » qui compte aujourd'hui plus de 495 entreprises à travers le monde. KNX est ainsi synonyme d'une sécurité d'investissement et d'avenir extrêmement élevée.















Theben fut l'une des premières entreprises à rejoindre l'association et, en tant que membre de l'Executive Committee, intervient activement dans l'optimisation de la technologie KNX. En outre, nous faisons partie du KNX Technology Committee depuis 2015. En 2019, Theben a été le premier fabricant à lancer les actionneurs radio KNX selon la norme Data Secure.

Theben – un partenaire compétent pour toutes les questions relatives à KNX.



Plus d'informations sous [www.knx.org](http://www.knx.org)



Description	Type	Page
<b>Actionneurs de commutation</b>		
 Actionneurs de commutation	RMG 4 U KNX/RME 4 U KNX/RM 4 U KNX/RMG 4 I KNX/RME 4 I KNX/RM 4 I KNX/RM 8 I KNX/RM 4 H KNX/RM 8 H KNX/RMG 8 S KNX/RME 8 S KNX/RM 8 S KNX/RM 16 S KNX/RMG 8 T KNX/RME 8 T KNX/RM 8 T KNX /RM 16 T KNX	52
<b>Actionneurs de stores</b>		
 Actionneurs de stores	JMG 4 T KNX/JME 4 T KNX/JM 4 T KNX/JM 8 T KNX/ JMG 4 T 24V KNX/JME 4 T 24V KNX/JM 4 T 24V KNX/JM 8 T 24V KNX	62
<b>Variateurs de lumière</b>		
 Variateurs	DMG 2 T KNX/DME 2 T KNX/DMB 1 T KNX/DM 2 T KNX/ DM 4 T KNX/DM 4-2 T KNX/DM 8-2 T KNX	66
Variateurs universel	SM 4 KNX/SMG 2 S KNX/SME 2 S KNX	78
<b>Actionneurs encastrées</b>		
 Actionneurs de commutation/ Actionneurs de stores/ Variateurs/ Actionneurs de chauffage/Coupleur de média	SU 1 KNX/JU 1 KNX/DU 1 KNX/HU 1 KNX/EU 1 KNX/SU 1 S RF KNX/JU 1 S RF KNX/ DU 1 S RF KNX/HU 1 S RF KNX/EU 1 S RF KNX/Coupleur de média TP-RF KNX/ TU 4 S RF KNX	70
<b>Boutons-poussoir</b>		
 Boutons-poussoir	iON 102 KNX/ iON 104 KNX/ iON 108 KNX	76
<b>Entrées binaires</b>		
 Entrées binaires	BMG 6 T KNX/BME 6 T KNX/BM 6 T KNX/BM 12 T KNX	82
Entrées binaires pour boîtes encastrées	TA 2 S KNX/TA 4 S KNX/TA 6 S KNX/TA 8 S KNX	83
<b>Régulation de chauffage et de climatisation</b>		
 Écrans multifonction/Régulateurs de température	VARIA 826 S KNX/RAMSES 718 P KNX/RAMSES 718 S KNX	84
Actionneurs de chauffage	HMG 6 T KNX/HME 6 T KNX/HM 6 T KNX/HM 12 T KNX/HMT 6 S KNX/HMT 12 S KNX	88
 Servomoteurs	CHEOPS S KNX	91
Capteur de CO <sub>2</sub>	AMUN 716 S KNX	92
Régulateur et actionneur de ventilo-convecteurs	RAMSES 713 FC KNX/FCA 1 KNX /FCA 2 KNX	93
<b>Détecteurs de mouvement et de présence</b>		
 Détecteurs de présence	PresenceLight 360 KNX/thePassa KNX/thePrema KNX/ thePrema P360 KNX AP Multi WH/ theRonda S KNX/theRonda P KNX/PlanoCentro KNX/PlanoSpot KNX PresenceLight 180 KNX/theMura KNX	96
Capteur de contraste thermique	thePixa KNX	114
Détecteurs de mouvement	theLuxa P KNX	118
<b>Station météorologique, détecteurs de luminosité</b>		
 Stations météorologiques KNX	Meteodata 140 S KNX	120
Détecteurs de luminosité	LUNA 134 KNX/LUNA 133 KNX	122
Détecteurs de luminosité et de température	LUNA 131 S KNX	124
<b>Horloges programmables digitales</b>		
 Horloges programmables annuelles KNX	TR 648 top2 RC KNX/TR 648 top2 RC-DCF KNX	126
<b>Passerelles</b>		
 KNX-DALI-interface	DALI Gateway KNX/DALI-Gateway S64 KNX /DALI-Gateway S128 KNX/ DALI-Gateway P64 KNX/DM 4 DALI KNX	128
KNX-OpenTherm-Gateway	KNX-OT-Box S	132
<b>Appareils système</b>		
 Alimentation	Alimentation KNX 1280 mA/640 mA/320 mA/160 mA	133
Interface, Routeur et coupleur de ligne	Interface IP KNX/Routeur IP KNX/Interface USB KNX/ Coupleur de ligne S KNX	134
<b>Unités d'affichage</b>		
 Horloges KNX	OSIRIA KNX	136

# Gestion technique du bâtiment

## KNX, Actionneurs de commutation

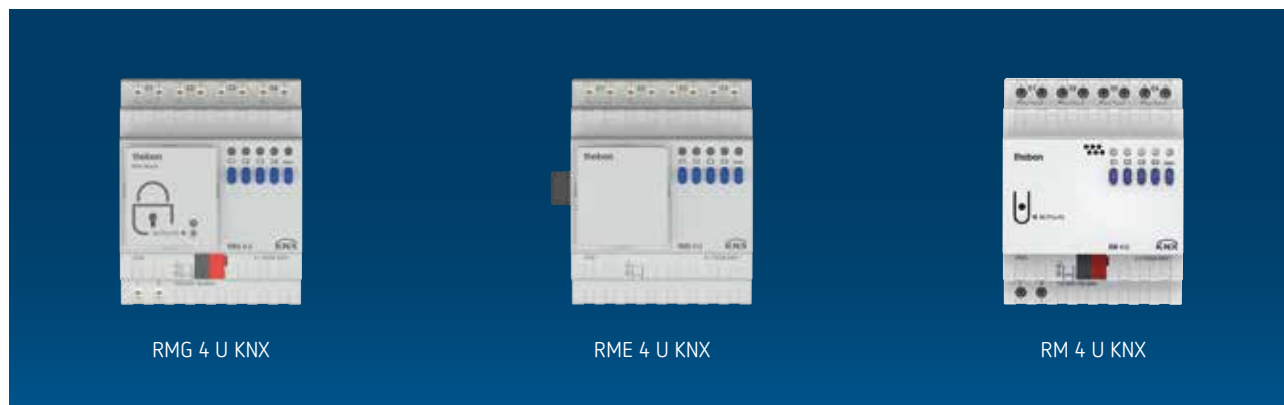

### Description

#### Fonctions communes

- Actionneur de commutation
- Affichage de l'état de commutation de chaque canal via des LED
- Commande manuelle sur l'appareil (même sans tension de bus)
- Fonctions de commutation : par ex. marche/arrêt, impulsions, temporisation à l'enclenchement/au déclenchement, minuterie d'escalier avec préavis d'extinction
- Fonctions logiques : par ex. verrouiller, ET, valider, OU

#### RMG 4 U KNX

- Actionneur de commutation à 4 canaux MIX2
- Module de base MIX2
- Extensible à 12 canaux maximum
- Chaque module de base peut recevoir jusqu'à 2 modules d'extension MIX ou MIX2
- L'appareil et le module de bus KNX peuvent être remplacés indépendamment l'un de l'autre.
- Le module de bus KNX amovible permet de remplacer les appareils sans qu'une reprogrammation soit nécessaire

- La mise en service manuelle et la commande des actionneurs de commutation sont également possibles sans le module de bus KNX.

#### RME 4 U KNX

- Actionneur de commutation à 4 canaux MIX2
- Module d'extension MIX2
- Permet une extension à 12 canaux maximum

#### RM 4 U KNX

- Actionneur de commutation à 4 canaux FIX1

### Sélection du produit

Type	Fonctions	Réf.
RMG 4 U KNX	Module de base MIX2	4930223
RME 4 U KNX	Module d'extension MIX2	4930228
RM 4 U KNX	Module FIX1	4940223



### Caractéristiques techniques

	RMG 4 U KNX	RME 4 U KNX	RM 4 U KNX
Tension de service KNX	Tension du bus, $\leq 4$ mA	–	Tension du bus, $\leq 4$ mA
Tension d'alimentation	110–240 V CA	–	110–240 V CA
Fréquence	50–60 Hz	–	50–60 Hz
Consommation stand-by	0,3 W	0,2 W	0,3 W
Largeur	4 modules		
Type de contact	Contact à fermeture, 16 A (pour 250 V CA, $\cos \varphi = 1$ ), 3 A (pour 250 V CA, $\cos \varphi = 0,6$ )		
Charge de tubes fluorescents (RPE)	1200 W		
Lampes fluocompactes	300 W		
Lampe LED < 2 W	55 W		
Lampe LED 2–8 W	600 W		
Lampe LED > 8 W	600 W		
Température ambiante	–5 °C ... +45 °C		
Indice de protection	IP 20		
Classe de protection	II		

### Schémas de raccordement

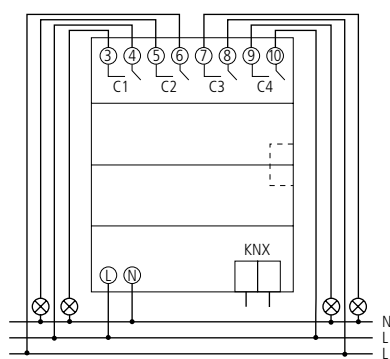

RMG 4 U KNX

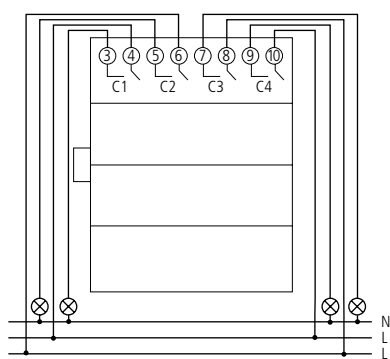

RME 4 U KNX

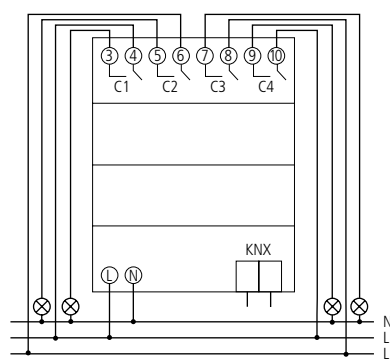

RM 4 U KNX

# Gestion technique du bâtiment

## KNX, Actionneurs de commutation

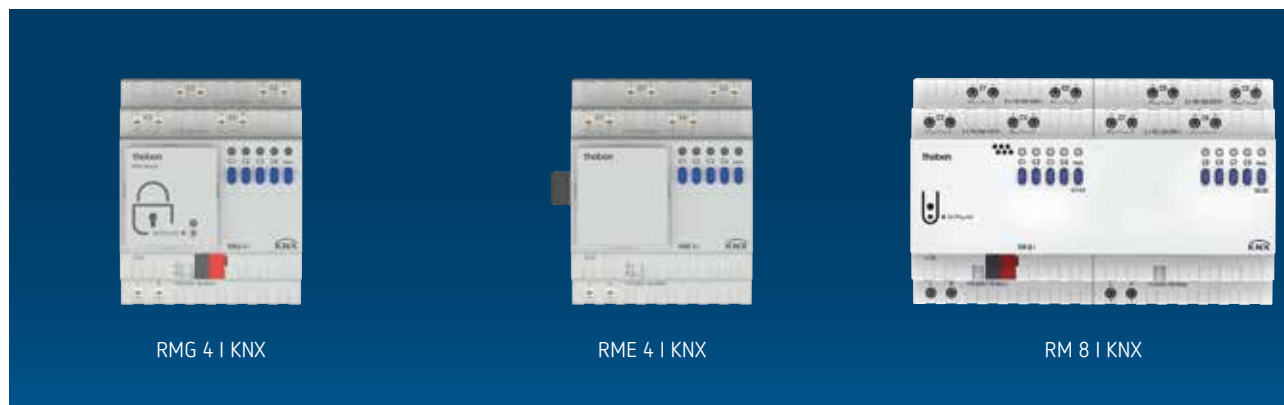

### Description

#### Fonctions communes

- Actionneur de commutation charge C
- Avec détection de courant
- Pour charges élevées
- Affichage de l'état de commutation de chaque canal via des LED
- Commande manuelle sur l'appareil (même sans tension de bus)
- Propriétés réglables : par ex. commutation, commutation temporisée, fonction impulsions
- Fonctions logiques, type de contact (à ouverture/à fermeture), ainsi que la participation à des commandes centralisées comme marche permanente, arrêt permanent, commutation centralisée et enregistrement/appel de scénario
- Fonctions de commutation : par ex. marche/arrêt, impulsions, temporisation à l'enclenchement/au déclenchement, minuterie d'escalier avec préavis d'extinction
- Fonctions logiques : par ex. verrouiller, ET, valider, OU

#### RMG 4 I KNX

- Actionneur de commutation charge C à 4 canaux MIX2
- Module de base MIX2
- Extensible à 12 canaux maximum
- Chaque module de base peut recevoir jusqu'à 2 modules d'extension MIX ou MIX2
- L'appareil et le module de bus KNX peuvent être remplacés indépendamment l'un de l'autre
- Le module de bus KNX amovible permet de remplacer les appareils sans qu'une reprogrammation soit nécessaire
- La mise en service manuelle et la commande des actionneurs de commutation sont également possibles sans le module de bus KNX.

#### RME 4 I KNX

- Actionneur de commutation charge C à 4 canaux MIX2
- Module d'extension MIX2
- Permet une extension à 12 canaux maximum

#### RM 8 I KNX

- Actionneur de commutation charge C à 8 canaux FIX2

#### RM 4 I KNX

- Actionneur de commutation charge C à 4 canaux FIX1

### Sélection du produit

Type	Fonctions	Réf.
RMG 4 I KNX	Module de base MIX2	4930210
RME 4 I KNX	Module d'extension MIX2	4930215
RM 8 I KNX	Module FIX2	4940215
RM 4 I KNX	Module FIX1	4940210





### Caractéristiques techniques

	RMG 4 I KNX	RME 4 I KNX	RM 8 I KNX	RM 4 I KNX
Tension de service KNX	Tension du bus, $\leq 4$ mA	–	Tension du bus, $\leq 4$ mA	
Tension d'alimentation	110–240 V CA			
Fréquence	50–60 Hz			
Consommation stand-by	1,3 W	–	2,4 W	1,3 W
Largeur	4 modules		8 modules	4 modules
Type de contact	Contact à fermeture, 16 A (pour 250 V CA, $\cos \varphi = 1$ ), 10 A (pour 250 V CA, $\cos \varphi = 0,6$ )			
Charge de lampe à incand. / halogène	2600 W			
Charge de tubes fluorescents (RPE)	1650 W			
Lampes fluocompactes	410 W			
Lampe LED < 2 W	75 W			
Lampe LED 2–8 W	850 W			
Lampe LED > 8 W	850 W			
Température ambiante	–5 °C ... +45 °C			
Indice de protection	IP 20			
Classe de protection	II selon EN 60 669			

### Schémas de raccordement

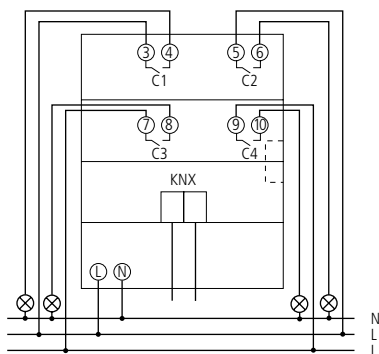

RMG 4 I KNX

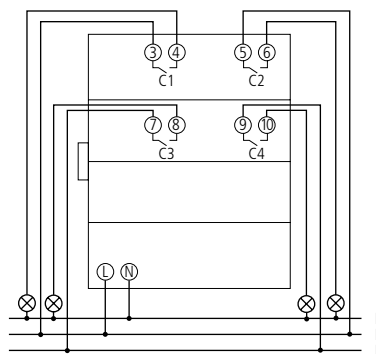

RME 4 I KNX

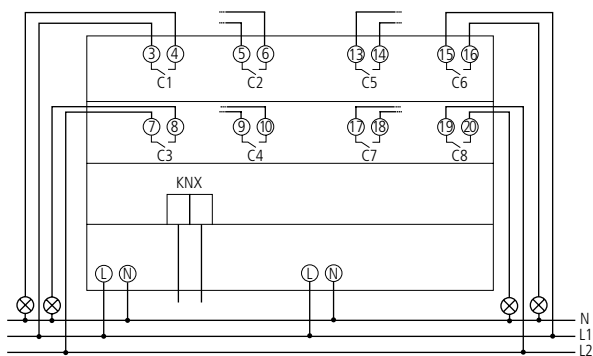

RM 8 I KNX

# Gestion technique du bâtiment

## KNX, Actionneurs de commutation



RM 4 H KNX

RM 8 H KNX

### Description

#### Fonctions communes

- Actionneur de commutation haute performance
- Relais bistables
- Pour charges élevées
- Pour sections élevées : bornes de raccordement pour sections de câble jusqu'à 6 mm<sup>2</sup>
- Affichage de l'état de commutation de chaque canal via des LED
- Commande manuelle sur l'appareil (même sans tension de bus)
- Propriétés réglables : par ex. commutation, commutation temporisée, fonction impulsions

- Fonctions logiques, type de contact (à ouverture/à fermeture), ainsi que la participation à des commandes centralisées comme marche permanente, arrêt permanent, commutation centralisée et enregistrement/apel de scénario
- Fonctions de commutation : par ex. marche/arrêt, impulsions, temporisation à l'enclenchement/au déclenchement, minuterie d'escalier avec préavis d'extinction
- Fonctions logiques : par ex. verrouiller, ET, valider, OU

#### RM 4 H KNX

- Actionneur de commutation haute performance à 4 canaux FIX1

#### RM 8 H KNX

- Actionneur de commutation haute performance à 8 canaux FIX2

### Sélection du produit

Type	Fonctions	Réf.
RM 4 H KNX	Module FIX1	4940212
RM 8 H KNX	Module FIX2	4940217



### Caractéristiques techniques

	RM 4 H KNX	RM 8 H KNX
Tension de service KNX	Tension du bus, $\leq 6,5$ mA, max. 12,5 mA	Tension du bus, $\leq 10$ mA, max. 17,5 mA
Largeur	4 modules	8 modules
Type de contact	Contact à fermeture, 25 A (pour 250 V CA, $\cos \varphi = 1$ ), 10 A (pour 250 V CA, $\cos \varphi = 0,6$ )	
Charge de lampe à incand. / halogène	4800 W	
Charge de tubes fluorescents (RPE)	1650 W	
Lampes fluocompactes	410 W	
Lampe LED < 2 W	75 W	
Lampe LED > 2 W	850 W	
Température ambiante	-5 °C ... +45 °C	
Indice de protection	IP 20	
Classe de protection	II selon EN 60 669	

### Schémas de raccordement

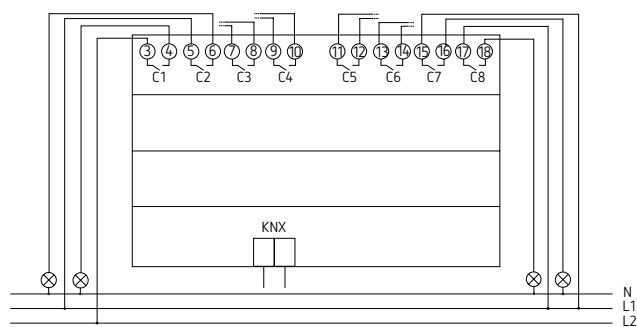

RM 8 H KNX

# Gestion technique du bâtiment

## KNX, Actionneurs de commutation

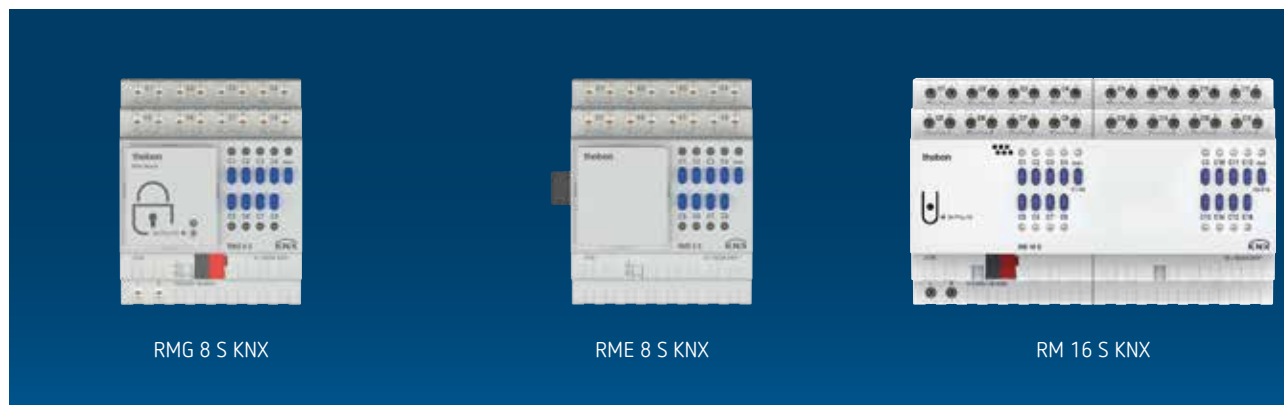

### Description

#### Fonctions communes

- Actionneur de commutation
- Affichage de l'état de commutation de chaque canal via des LED
- Commande manuelle sur l'appareil (même sans tension de bus)
- Fonctions logiques, type de contact (à ouverture/à fermeture), ainsi que la participation à des commandes centralisées comme marche permanente, arrêt permanent, commutation centralisée et enregistrement/appeal de scénario
- Fonctions de commutation : par ex. marche/arrêt, impulsions, temporisation à l'enclenchement/au déclenchement, minuterie d'escalier avec préavis d'extinction
- Fonctions logiques : par ex. verrouiller, ET, valider, OU

#### RMG 8 S KNX

- Actionneur de commutation à 8 canaux MIX2
- Module de base MIX2
- Extensible à 24 canaux maximum
- Chaque module de base peut recevoir jusqu'à 2 modules d'extension MIX ou MIX2
- L'appareil et le module de bus KNX peuvent être remplacés indépendamment l'un de l'autre.
- Le module de bus KNX amovible permet de remplacer les appareils sans qu'une reprogrammation soit nécessaire
- La mise en service manuelle et la commande des actionneurs de commutation sont également possibles sans le module de bus KNX.

#### RME 8 S KNX

- Actionneur de commutation à 8 canaux MIX2
- Module d'extension MIX2
- Permet une extension à 24 canaux maximum

#### RM 8 S KNX

- Actionneur de commutation à 8 canaux FIX1

#### RM 16 S KNX

- Actionneur de commutation à 16 canaux FIX2

### Sélection du produit

Type	Fonctions	Réf.
RMG 8 S KNX	Module de base MIX2	4930220
RME 8 S KNX	Module d'extension MIX2	4930225
RM 8 S KNX	Module FIX1	4940220
RM 16 S KNX	Module FIX2	4940225



### Caractéristiques techniques

	RMG 8 S KNX	RME 8 S KNX	RM 8 S KNX	RM 16 S KNX
Tension de service KNX	Tension du bus, $\leq 4$ mA	–	Tension du bus, $\leq 4$ mA	
Tension d'alimentation	110–240 V CA	–	110–240 V CA	
Fréquence	50–60 Hz	–	50–60 Hz	
Consommation stand-by	0,3 W	–	0,3 W	0,5 W
Largeur	4 modules			8 modules
Type de contact	Contact à fermeture, 16 A (pour 250 V CA, $\cos \varphi = 1$ ), 3 A (pour 250 V CA, $\cos \varphi = 0,6$ )			
Charge de tubes fluorescents (RPE)	1200 W			
Lampes fluocompactes	300 W			
Lampe LED < 2 W	55 W			
Lampe LED 2–8 W	600 W			
Lampe LED > 8 W	600 W			
Température ambiante	–5 °C ... +45 °C			
Indice de protection	IP 20			
Classe de protection	II			

### Schémas de raccordement

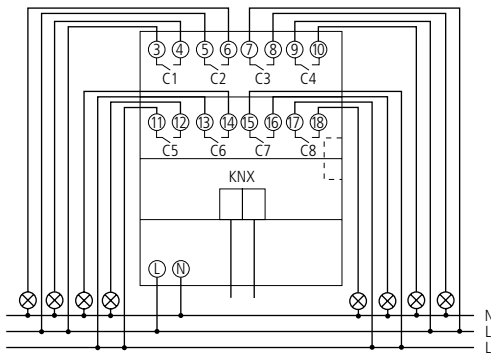

RMG 8 S KNX

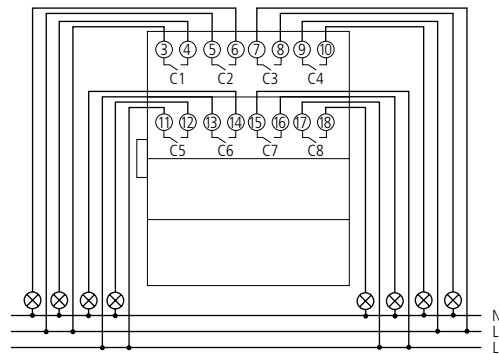

RME 8 S KNX

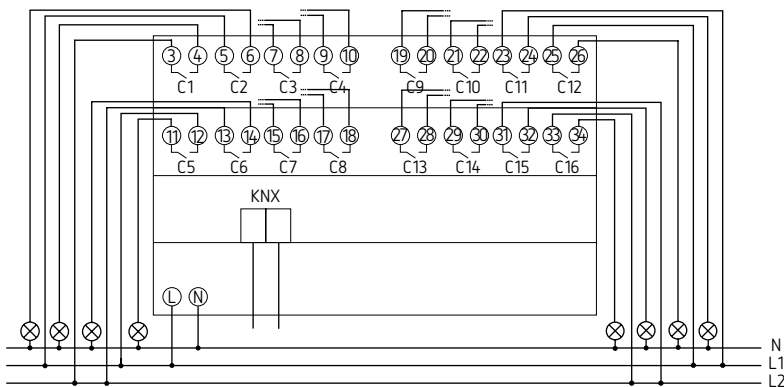

RM 16 S KNX

# Gestion technique du bâtiment

## KNX, Actionneurs de commutation



### Description

#### Fonctions communes

- Actionneur de commutation ou actionneur de stores
- Flexibilité dans le choix de la fonction des canaux : utilisable comme actionneur de commutation ou pour la commande des entraînements de stores, dispositifs de protection contre le soleil et contre les regards indiscrets, lucarnes et volets de ventilation
- Affichage de l'état de commutation de chaque canal via des LED
- Commande manuelle sur l'appareil (même sans tension de bus)

#### RMG 8 T KNX

- Actionneur de commutation à 8 canaux ou actionneur de stores à 4 canaux MIX2
- Module de base MIX2
- Extensible à 24 canaux maximum
- Chaque module de base peut recevoir jusqu'à 2 modules d'extension MIX ou MIX2
- L'appareil et le module de bus KNX peuvent être remplacés indépendamment l'un de l'autre
- Le module de bus KNX amovible permet de remplacer les appareils sans qu'une reprogrammation soit nécessaire
- La mise en service manuelle et la commande des actionneurs de commutation sont également possibles sans le module de bus KNX

#### RME 8 T KNX

- Actionneur de commutation à 8 canaux ou actionneur de stores à 4 canaux MIX2
- Module d'extension MIX2
- Permet une extension à 24 canaux maximum

#### RM 8 T KNX

- Actionneur de commutation à 8 canaux ou actionneur de stores à 4 canaux FIX1

#### RM 16 T KNX

- Actionneur de commutation à 16 canaux ou actionneur de stores à 8 canaux FIX2

### Sélection du produit

Type	Fonctions	Réf.
RMG 8 T KNX	Module de base MIX2	4930200
RME 8 T KNX	Module d'extension MIX2	4930205
RM 16 T KNX	Module FIX2	4940205
RM 8 T KNX	Module FIX1	4940200



### Caractéristiques techniques

	RMG 8 T KNX	RME 8 T KNX	RM 16 T KNX	RM 8 T KNX
Tension de service KNX	Tension du bus, $\leq 4$ mA	–	Tension du bus, $< 4$ mA	
Tension d'alimentation	110–240 V CA	–	110–240 V CA	
Fréquence	50–60 Hz	–	50–60 Hz	
Consommation stand-by	0,3 W	–	0,5 W	
Largeur	4 modules		8 modules	4 modules
Type de contact	Contact à fermeture, 16 A (pour 250 V CA, $\cos \varphi = 1$ ), 3 A (pour 250 V CA, $\cos \varphi = 0,6$ )			
Charge de lampe à incand. / halogène	2000 W			
Charge de tubes fluorescents (RPE)	1200 W			
Lampes fluocompactes	300 W			
Lampe LED $< 2$ W	55 W			
Lampe LED 2–8 W	600 W			
Lampe LED $> 8$ W	600 W			
Température ambiante	$-5$ °C ... $+45$ °C			
Indice de protection	IP 20			
Classe de protection	II selon EN 60 669			

### Schémas de raccordement

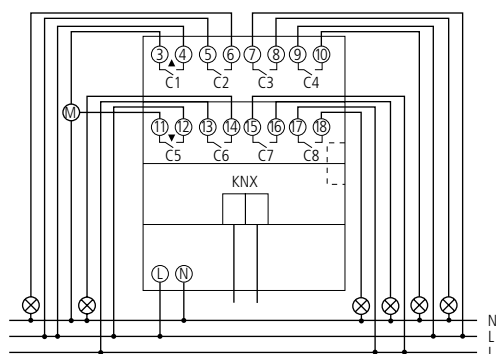

RMG 8 T KNX

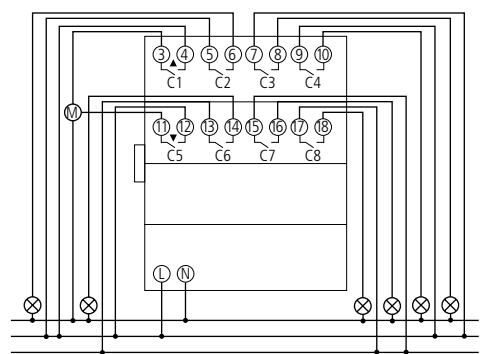

RME 8 T KNX

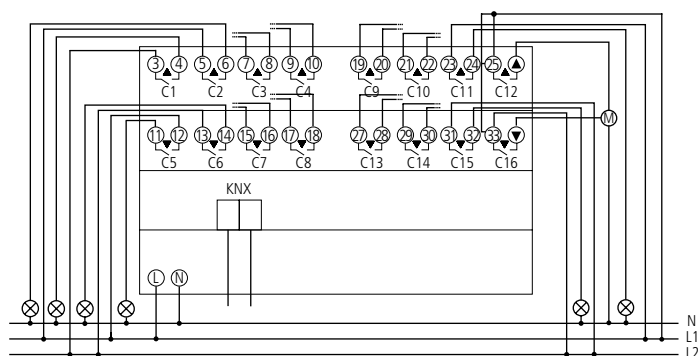

RM 16 T KNX

# Gestion technique du bâtiment

## KNX, Actionneurs de stores

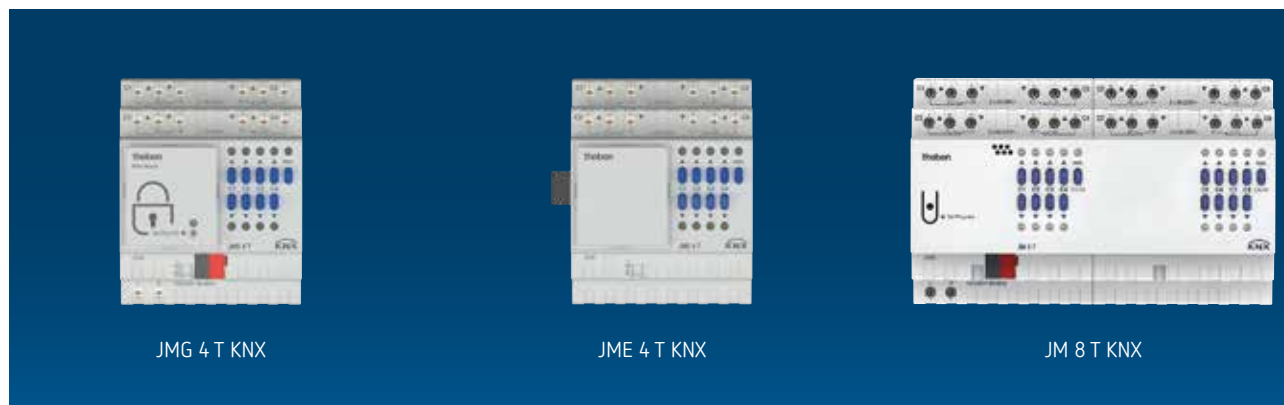

### Description

#### Fonctions communes

- Actionneur de stores
- Pour la commande des entraînements de stores, volets roulants, dispositifs de protection contre le soleil et contre les regards indiscrets, lucarnes et volets de ventilation
- Commande manuelle sur l'appareil (même sans tension de bus)
- Affichage de l'état de commutation de chaque canal (montée et descente) via des LED
- Contacts libres de potentiel (montée et descente) par canal
- Fonction de duplication pour un paramétrage rapide
- 

#### JMG 4 T KNX

- Actionneur de stores à 4 canaux MIX2
- Module de base MIX2
- Extensible à 12 canaux maximum
- Chaque module de base peut recevoir jusqu'à 2 modules d'extension
- Chaque module de base peut recevoir jusqu'à 2 modules d'extension MIX ou MIX2
- L'appareil et le module de bus KNX peuvent être remplacés indépendamment l'un de l'autre.
- Le module de bus KNX amovible permet de remplacer les appareils sans qu'une reprogrammation soit nécessaire
- La mise en service manuelle et la commande des actionneurs sont également possibles sans le module de bus KNX
- Combinaisons libres avec des actionneurs de commutation, de variation, de stores et de chauffage, ainsi que des entrées binaires

#### JME 4 T KNX

- Actionneur de stores à 4 canaux MIX2
- Module d'extension MIX2
- Permet une extension à 12 canaux maximum

#### JM 4 T KNX

- Actionneur de stores à 4 canaux FIX1

#### JM 8 T KNX

- Actionneur de stores à 8 canaux FIX2

### Sélection du produit

Type	Fonctions	Réf.
JMG 4 T KNX	Module de base MIX2	4930250
JME 4 T KNX	Module d'extension MIX2	4930255
JM 8 T KNX	Module FIX2	4940255
JM 4 T KNX	Module FIX1	4940250





### Caractéristiques techniques

	JMG 4 T KNX	JME 4 T KNX	JM 8 T KNX	JM 4 T KNX
Tension de service KNX	Tension du bus, <4 mA	–	Tension du bus, ≤ 4 mA	
Tension d'alimentation	110–240 V CA	–	110–240 V CA	
Consommation stand-by	0,3 W	–	0,5 W	0,3 W
Fréquence	50–60 Hz	–	50–60 Hz	
Largeur	4 modules		8 modules	4 modules
Type de contact	Contact à fermeture, 6 A			
Température ambiante	–5 °C ... +45 °C			
Indice de protection	IP 20			
Classe de protection	II selon EN 60 669			

### Schémas de raccordement

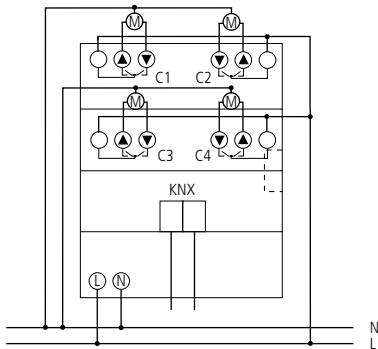

JMG 4 T KNX

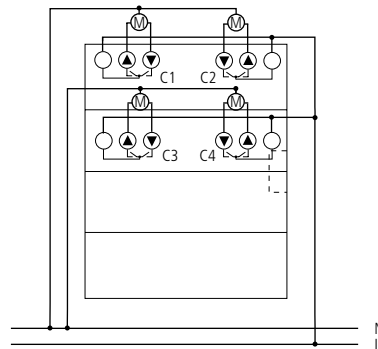

JME 4 T KNX

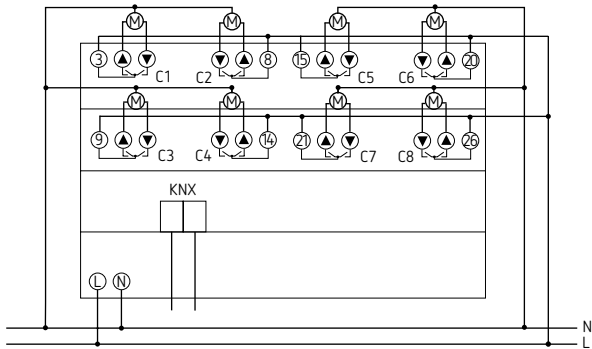

JM 8 T KNX

# Gestion technique du bâtiment

## KNX, Actionneurs de stores

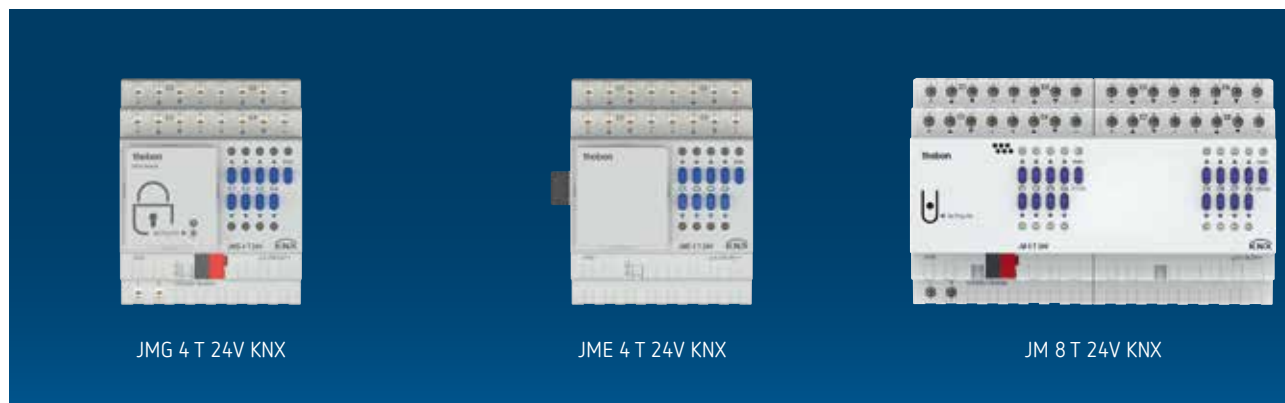

JMG 4 T 24V KNX

JME 4 T 24V KNX

JM 8 T 24V KNX

### Description

#### Fonctions communes

- Actionneur de stores 24V
- Pour la commande des entraînements 24V de stores, volets roulants, dispositifs de protection contre le soleil et contre les regards indiscrets, lucarnes et volets de ventilation
- Commande manuelle sur l'appareil (même sans tension de bus)
- Affichage de l'état de commutation de chaque canal (montée et descente) via des LED
- Contacts libres de potentiel (montée et descente) par canal
- Fonction de duplication pour un paramétrage rapide

#### JMG 4 T 24V KNX

- Actionneur de stores à 4 canaux 24V MIX2
- Module de base MIX2
- Extensible à 12 canaux maximum
- Chaque module de base peut recevoir jusqu'à 2 modules d'extension
- Chaque module de base peut recevoir jusqu'à 2 modules d'extension MIX ou MIX2
- L'appareil et le module de bus KNX peuvent être remplacés indépendamment l'un de l'autre
- Le module de bus KNX amovible permet de remplacer les appareils sans qu'une reprogrammation soit nécessaire
- La mise en service manuelle et la commande des actionneurs sont également possibles sans le module de bus KNX
- Combinaisons libres avec des actionneurs de commutation, de variation, de stores et de chauffage, ainsi que des entrées binaires

#### JME 4 T 24V KNX

- Actionneur de stores à 4 canaux 24V MIX2
- Module d'extension MIX2
- Permet une extension à 12 canaux maximum

#### JM 4 T 24V KNX

- Actionneur de stores à 4 canaux 24V FIX1

#### JM 8 T 24V KNX

- Actionneur de stores à 8 canaux 24V FIX2

### Sélection du produit

Type	Fonctions	Réf.
JMG 4 T 24V KNX	Module de base MIX2	4930260
JME 4 T 24V KNX	Module d'extension MIX2	4930265
JM 4 T 24V KNX	Module FIX1	4940260
JM 8 T 24V KNX	Module FIX2	4940265



### Caractéristiques techniques

	JMG 4 T 24V KNX	JME 4 T 24V KNX	JM 4 T 24V KNX	JM 8 T 24V KNX
Tension de service KNX	Tension du bus, 4 mA	-	Tension du bus, 4 mA	
Tension d'alimentation	110–240 V CA	-	110–240 V CA	
Consommation stand-by	0,3 W	-	0,3 W	0,5 W
Fréquence	50–60 Hz	-	50–60 Hz	
Largeur	4 modules			8 modules
Type de contact	Inverseur, 6 A			
Puissance de commutation	6 A (pour 24 V CC)			
Température ambiante	-5 °C ... +45 °C			
Indice de protection	IP 20			
Classe de protection	II selon EN 60 730-1			

### Schémas de raccordement

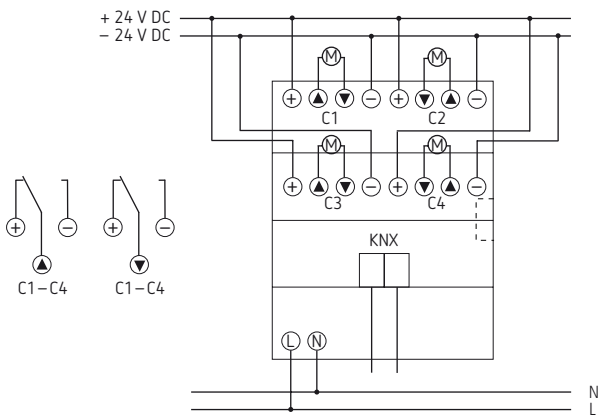

JMG 4 T 24V KNX, JM 4 T 24V KNX

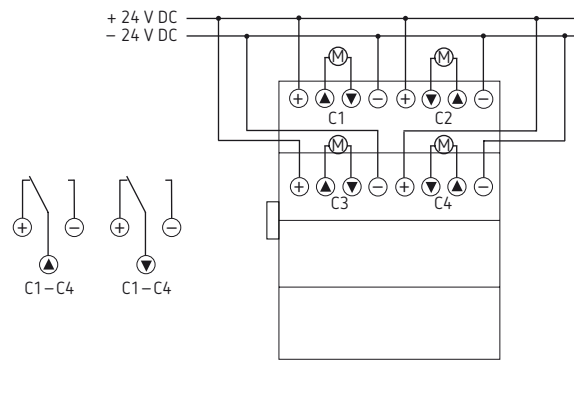

JME 4 T 24V KNX

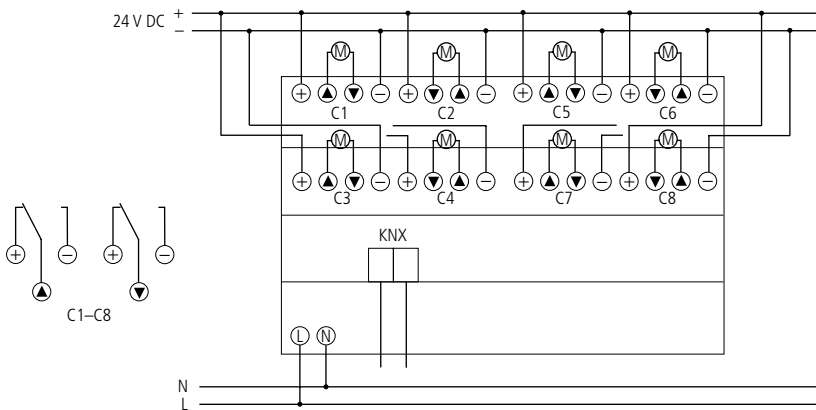

JM 8 T 24V KNX

# Gestion technique du bâtiment

## KNX, Actionneurs variateurs de lumière



### Description

#### Fonctions communes

- Actionneur de variation universel
- Variation de lampes à incandescence, à halogène basse et haute tension, LED variables
- Également compatible avec les lampes à économie d'énergie variables
- Permet également de commander des ventilateurs
- Affichage de l'état de commutation de chaque canal via des LED
- Commande manuelle sur l'appareil (même sans tension de bus)
- Puissance de variation : 400 W/VA par canal ou 1 x 800 W/VA en fonctionnement en parallèle
- En cas d'utilisation du booster de variation DMB 1 T KNX, la puissance de variation peut être élargi à 300 W/VA. Puissance jusqu'à 2000 W/VA par un maximum de 4 boosters possible
- Identification automatique de charge (désactivable)
- Pour charges R, L et C

#### DMG 2 T KNX

- Actionneur de variation universel à 2 canaux MIX2
- Module de base MIX2
- Permet une extension à 6 canaux maximum
- Chaque module de base peut recevoir jusqu'à 2 modules d'extension MIX ou MIX2
- L'appareil et le module de bus KNX peuvent être remplacés indépendamment l'un de l'autre
- Le module de bus KNX amovible permet de remplacer les appareils sans qu'une reprogrammation soit nécessaire
- La mise en service manuelle et la commande des actionneurs de commutation sont également possibles sans le module de bus KNX

#### DME 2 T KNX

- Actionneur de variation universel à 2 canaux MIX2
- Module d'extension MIX2
- Permet une extension à 6 canaux maximum

#### DM 2 T KNX

- Actionneur de variation universel à 2 canaux FIX1

#### DM 4 T KNX

- Actionneur de variation universel à 4 canaux FIX2

#### DMB 1 T KNX

- Module d'extension de puissance de variation à 1 canal « booster de variation »
- Élargissement de la puissance des modules de base et d'extension des actionneurs de variation universels à 300 W/VA par canal. Puissance jusqu'à 2000 W/VA par un maximum de 4 booster possible

### Sélection du produit

Type	Fonctions	Réf.
DMG 2 T KNX	Module de base MIX2	4930270
DME 2 T KNX	Module d'extension MIX2	4930275
DM 4 T KNX	Module FIX2	4940275
DM 2 T KNX	Module FIX1	4940270
DMB 1 T KNX	Booster de variation	4930279



### Caractéristiques techniques

	DMG 2 T KNX	DME 2 T KNX	DM 4 T KNX	DM 2 T KNX	DMB 1 T KNX
Tension de service KNX	Tension du bus, $\leq 4$ mA	–	Tension du bus, $\leq 4$ mA		–
Tension d'alimentation	230 V CA				
Fréquence	50 Hz				
Consommation stand-by	0,9 W	0,6 W	1,5 W	–	0,2 W
Largeur	4 modules		8 modules	4 modules	
Type de lampes	Lampes à incandescence, lampes à halogène basse et haute tension, lampes fluocompactes et LED dimmables				Lampes à incandescence, lampes à halogène basse et haute tension et LED dimmables
Puissance de commutation par canal	400 W				300 W/VA
Lampe LED	Coupure de fin de phase (RC-mode): 400 W				45 W
Lampes fluocompactes	Coupure de fin de phase (RC-mode): 400 W				45 W
Puissance de commutation min.	5 W				
Température ambiante	$-5$ °C ... $+45$ °C				
Indice de protection	IP 20				
Classe de protection	II selon EN 60 669				

### Schémas de raccordement

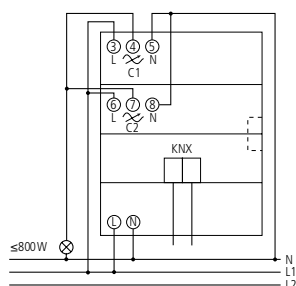

DMG 2 T KNX

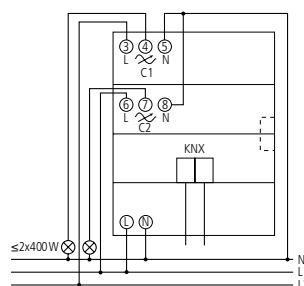

DMG 2 T KNX

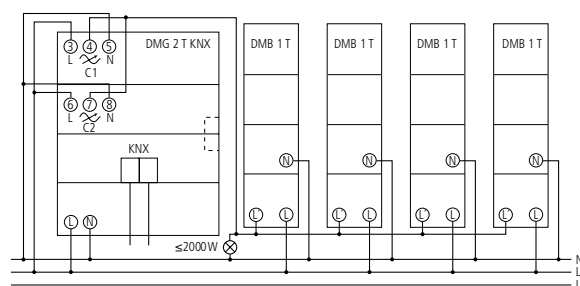

DMG 2 T KNX

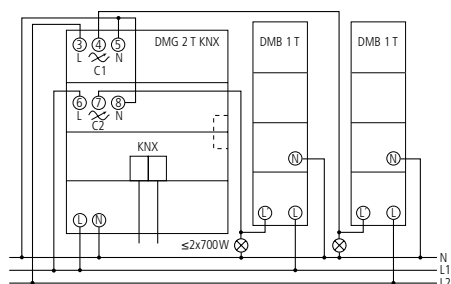

DMG 2 T KNX, DMB 1 T KNX

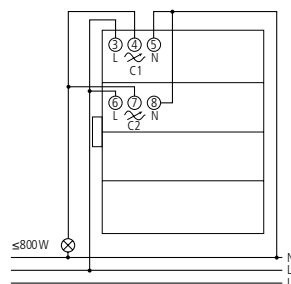

DME 2 T KNX

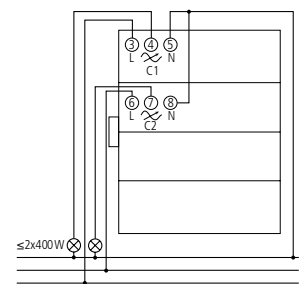

DME 2 T KNX

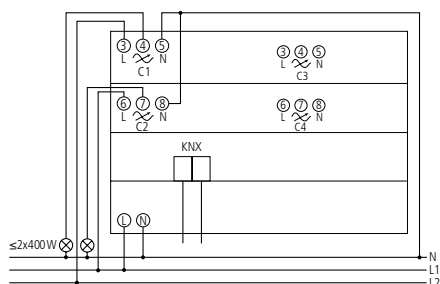

DM 4 T KNX

# Gestion technique du bâtiment

## KNX, Actionneurs variateurs de lumière



DM 4-2 T KNX



DM 8-2 T KNX

### Description

#### Fonctions communes

- Actionneur de variation universel
- Variation de lampes à incandescence, à halogène basse et haute tension, LED variables
- Également compatible avec les lampes à économie d'énergie variables
- Permet également de commander des ventilateurs

- Affichage de l'état de commutation de chaque canal via des LED
- Commande manuelle sur l'appareil (même sans tension de bus)
- Identification automatique de charge (désactivable)
- Pour charges R, L et C

#### DM 4-2 T KNX

- Actionneur de variation universel à 4 canaux FIX1

#### DM 8-2 T KNX

- Actionneur de variation universel à 8 canaux FIX2

### Sélection du produit

Type	Fonctions	Réf.
DM 4-2 T KNX	Module FIX1	4940280
DM 8-2 T KNX	Module FIX2	4940285



### Caractéristiques techniques

	DM 4-2 T KNX	DM 8-2 T KNX
Tension de service KNX	Tension du bus, $\leq 10$ mA	Tension du bus, $\leq 17,5$ mA
Tension d'alimentation	230–240 V CA	
Fréquence	50–60 Hz	
Consommation stand-by	$< 1$ W	
Largeur	4 modules	8 modules
Type de lampes	Lampes à incandescence, lampes à halogène basse et haute tension, lampes fluocompactes et LED dimmables	
Charge de lampes à incand./halogène	200 W	
Lampe LED	Coupure de fin de phase (RC-mode): 200 W	
Lampes fluocompactes	Coupure de fin de phase (RC-mode): 200 W	
Puissance de commutation min.	2 W	
Température ambiante	$-5$ °C ... $+45$ °C	
Indice de protection	IP 20	
Classe de protection	II selon EN 60 669	

### Schémas de raccordement

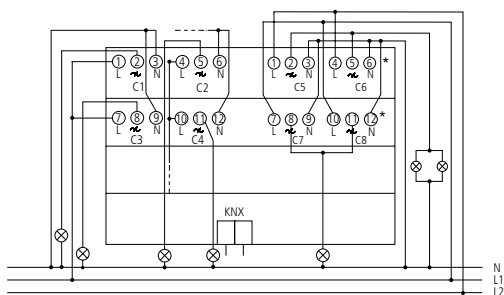

DM 8-2 T KNX

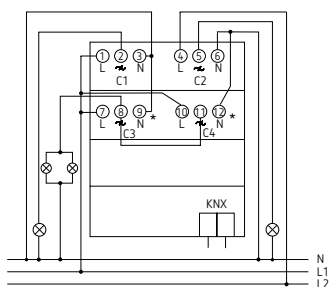

DM 4-2 T KNX



DU 1 KNX

JU 1 KNX

HU 1 KNX

### Description

#### Fonctions communes

- Actionneur encastré à 1 canal
- Communication et mise en service sécurisées grâce à la prise en charge de KNX Data Secure
- Montage simple grâce à son boîtier particulièrement compact
- 2 entrées binaires pour contacts libres de potentiel tels que boutons-poussoirs, interrupteurs et sondes de température (I2)
- Départ usine, les entrées binaires sont affectées à la sortie de commutation (test de fonctionnement avant la programmation)
- Surveillance de la température intégrée pour une sécurité accrue, par ex. en cas de surcharge

#### SU 1 KNX

- Actionneur de commutation encastré à 1 canal
- 1 contact à fermeture & 1 contact à ouverture avec commande commune

- Propriétés réglables : à ouverture/à fermeture, commutation, temporisation, fonction impulsions

#### DU 1 KNX

- Actionneur de variation encastré à 1 canal
- Sortie de variation optimisée pour lampes à économie d'énergie à variation d'intensité, LED, lampes à halogène, à incandescence ainsi que des transformateurs à variation d'intensité.
- Adaptation simple pour divers éclairages grâce à la détection de charge automatique
- Courbe de variation réglable pour une variation précise et sans clignotement

#### JU 1 KNX

- Actionneur de store encastré à 1 canal
- Pour la commande des entraînements de stores, volets roulants, dispositifs de protection contre le soleil et les regards indiscrets, lucarnes et clapets d'aération
- Aération automatique intégrée

#### HU 1 KNX

- Actionneur de chauffage encastré à 1 canal
- Commande silencieuse de servomoteurs thermiques 230 V AC
- Sélection de la fonction comme actionneur de chauffage (grandeur de réglage continue ou de commutation) ou comme régulateur de chauffage (régulateur de température de chauffage/refroidissement intégré)
- Fonction de protection de vanne intégrée et mode été/hiver

#### EU 1 KNX

- Actionneur de chauffage électrique encastré à 1 canal
- Pour le raccordement direct de chauffages électriques avec une puissance de commutation élevée
- Régulateur de température intégré également configurable comme chauffage d'appoint
- Fonction de la phase supplémentaire pour la commande simple d'un deuxième générateur de chaleur

### Sélection du produit

Fonction	Nombre de canaux	Type	Réf.
Actionneur de commutation	1	SU 1 KNX	4942520
Actionneur de variation	1	DU 1 KNX	4942570
Actionneur de stores	1	JU 1 KNX	4942550
Actionneur de chauffage	1	HU 1 KNX	4942540
Actionneur de chauffage électrique	1	EU 1 KNX	4942542





### Caractéristiques techniques

	SU 1 KNX	DU 1 KNX	JU 1 KNX	HU 1 KNX	EU 1 KNX
Tension de service KNX	Tension de bus, $\leq 4$ mA				
Charge de commutation	16 A	–	2 x 10 A	1 A	16 A
Charge de lampe à incand. / halogène	2000 W	250 W	–	–	–
Lampe LED < 2 W	50 W	Coupeure de fin de phase (RC-mode): 200 W	3 W	–	–
Lampe LED > 2 W	600 W	Coupeure de fin de phase (RC-mode): 200 W	30 W	–	–
Température ambiante	–5 °C ... +45 °C				
Indice de protection	IP 20				
Classe de protection	II				

### Schémas de raccordement

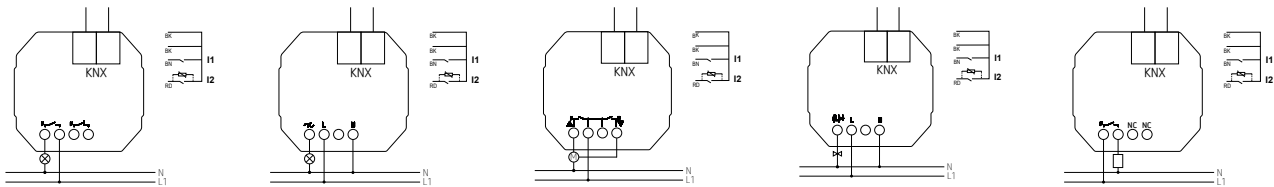

SU 1 KNX

DU 1 KNX

JU 1 KNX

HU 1 KNX

EU 1 KNX

### Dimensions

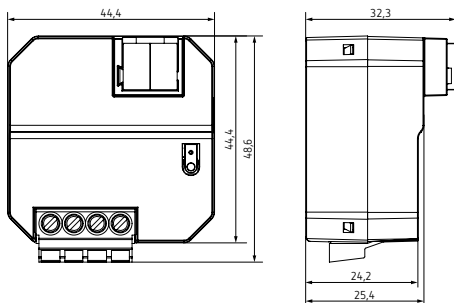

### Accessoires



Sonde d'ambiance  
**RAMSES IP 65**  
↳ Réf.: 9070459  
Détails page 364



Sonde de dalle  
↳ Réf.: 9070321  
Détails page 365



Servomoteur ALPHA 5 230 V  
↳ Réf.: 9070441  
Détails page 364



Sonde de température  
↳ Art.Nr.: 9070496  
Détails page 365

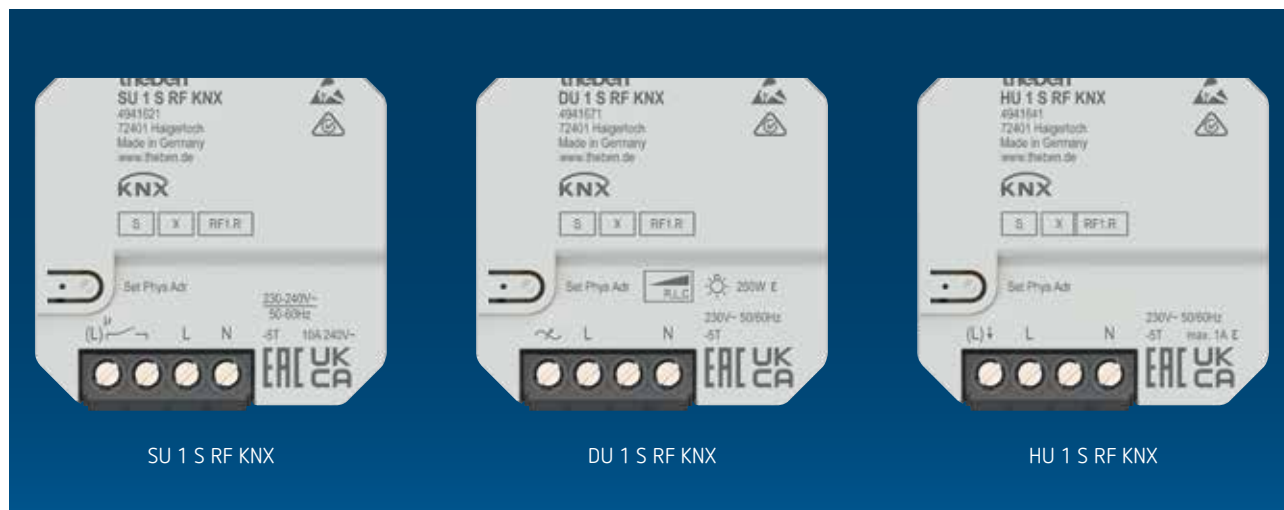

SU 1 S RF KNX

DU 1 S RF KNX

HU 1 S RF KNX

### Description

#### Fonctions communes

- Actionneur radio encastré à 1 canal
- Communication et mise en service sécurisées grâce à la prise en charge de KNX Data Secure
- Montage simple grâce à son boîtier particulièrement compact
- 2 entrées binaires pour contacts libres de potentiel tels que boutons-poussoirs, interrupteurs et sondes de température (I2)
- Départ usine, les entrées binaires sont affectées à la sortie de commutation (test de fonctionnement avant la programmation)
- Surveillance de la température intégrée pour une sécurité accrue, par ex. en cas de surcharge

#### SU 1 S RF KNX

- Actionneur de commutation radio encastré à 1 canal
- 1 contact à fermeture & 1 contact à ouverture avec commande commune

- Propriétés réglables : à ouverture/à fermeture, commutation, temporisation, fonction impulsions

#### DU 1 S RF KNX

- Actionneur de variation radio encastré à 1 canal
- Sortie de variation optimisée pour lampes à économie d'énergie à variation d'intensité, LED, lampes à halogène, à incandescence ainsi que des transformateurs à variation d'intensité.
- Adaptation simple pour divers éclairages grâce à la détection de charge automatique
- Courbe de variation réglable pour une variation précise et sans clignotement

#### JU 1 S RF KNX

- Actionneur de store radio encastré à 1 canal
- Pour la commande des entraînements de stores, volets roulants, dispositifs de protection contre le soleil et les regards indiscrets, lucarnes et clapets d'aération
- Aération automatique intégrée

#### HU 1 S RF KNX

- Actionneur de chauffage radio encastré à 1 canal
- Commande silencieuse de servomoteurs thermiques 230 V AC
- Sélection de la fonction comme actionneur de chauffage (grandeur de réglage continue ou de commutation) ou comme régulateur de chauffage (régulateur de température de chauffage/refroidissement intégré)
- Fonction de protection de vanne intégrée et mode été

#### HU 1 S RF KNX

- Actionneur de chauffage électrique radio encastré à 1 canal
- Pour le raccordement direct de chauffages électriques avec une puissance de commutation élevée
- Régulateur de température intégré également configurable comme chauffage d'appoint
- Fonction de la phase supplémentaire pour la commande simple d'un deuxième générateur de chaleur

### Sélection du produit

Fonction	Nombre de canaux	Type	Réf.
Actionneur de commutation	1	SU 1 S RF KNX	4941621
Actionneur de variation	1	DU 1 S RF KNX	4941671
Actionneur de stores	1	JU 1 S RF KNX	4941651
Actionneur de chauffage	1	HU 1 S RF KNX	4941641
Actionneur de chauffage électrique	1	EU 1 S RF KNX	4941642



### Caractéristiques techniques

	SU 1 S RF KNX	DU 1 S RF KNX	JU 1 S RF KNX	HU 1 S RF KNX	EU 1 S RF KNX
Tension de service	230–240 V CA	230 V CA	230–240 V CA	230 V CA	230–240 V CA
Charge de commutation	10 A	–	5 A	1 A	10 A
Charge de lampe à incand. / halogène	1800 W	250 W	–	–	–
Lampe LED	600 W	Coupeure de fin de phase (RC-mode): 250 W	–	–	–
Température ambiante	–5 °C ... +45 °C				
Classe de protection	II				

### Schémas de raccordement

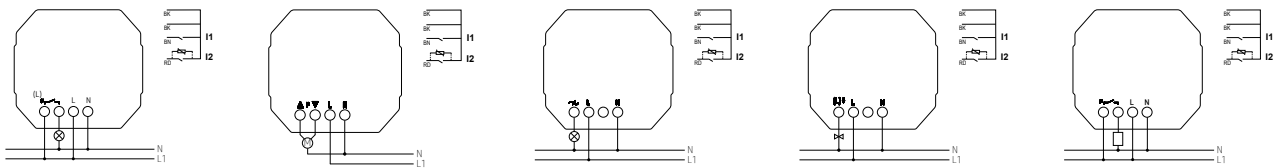

SU 1 S RF KNX

JU 1 S RF KNX

DU 1 S RF KNX

HU 1 S RF KNX

EU 1 S RF KNX

### Dimensions

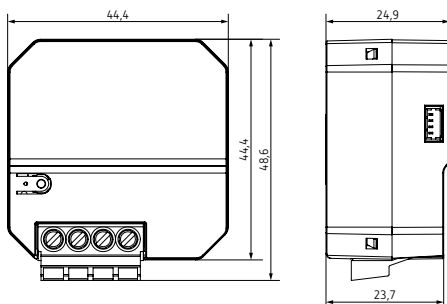

### Accessoires



Sonde d'ambiance  
**RAMSES IP 65**  
↳ Réf.: 9070459  
Détails page 364



Sonde de dalle  
↳ Réf.: 9070321  
Détails page 365



Servomoteur **ALPHA 5 230 V**  
↳ Réf.: 9070441  
Détails page 364



Sonde de température  
↳ Art.Nr.: 9070496  
Détails page 365

# Gestion technique du bâtiment

## KNX, Actionneurs



TU 4 S RF KNX

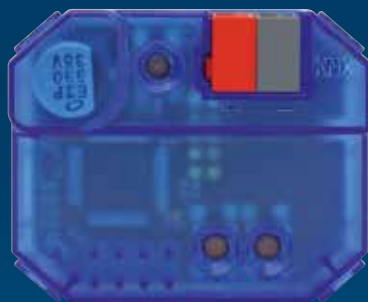

Coupleur de média TP-RF KNX

### Description

#### TU 4 S RF KNX

- Interface quadruple radio intégrée pour bouton-poussoir encastré
- Communication et mise en service sécurisées grâce à la prise en charge de KNX Data Secure
- 4 entrées binaires pour boutons-poussoirs libres de potentiel et contacts de signalisation
- 1 entrée supplémentaire pour sonde de température
- Affectation libre des fonctions : commutation, variateur, mesurer la température et envoyer
- Montage simple grâce à son boîtier particulièrement compact
- Utilisation avec le module de boutons-poussoirs à 4 canaux (9070806) possible

#### Coupleur de média TP-RF KNX

- Relie des appareils KNX RF d'une ligne à commande radio à un bus KNX à paire torsadée
- La tension du bus KNX fournit l'alimentation en tension
- Prend en charge les longues trames de messages pour « KNX Secure » et permet en parallèle le téléchargement rapide de grandes applications
- Des portées de max. 30 m sont possibles à l'intérieur du bâtiment
- Dispose d'une fonction repeater, cela signifie que des télégrammes reçus sont envoyés de nouveau pour augmenter la portée

### Sélection du produit

Type	Réf.
TU 4 S RF KNX	4961614
Coupleur de média TP-RF KNX	9070868

### Caractéristiques techniques

	TU 4 S RF KNX	Coupleur de média TP-RF KNX
Tension d'alimentation	230–240 V AC	Tension du bus
Fréquence	50–60 Hz	–
Température ambiante	–5 °C ... +45 °C	
Classe de protection	II	III

Accessoires



**Module boutons-poussoirs**  
(Pour TU 4 RF-S KNX)  
↳ Réf.: 9070806  
Détails page 365

**Sonde de température**  
↳ Réf.: 9070496  
Détails page 365



Schémas de raccordement

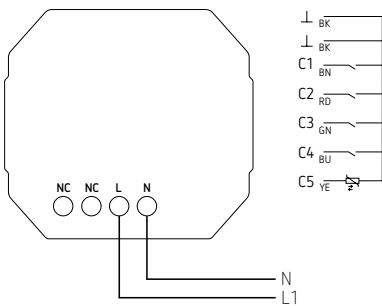

TU 4 S RF KNX

Dimensions

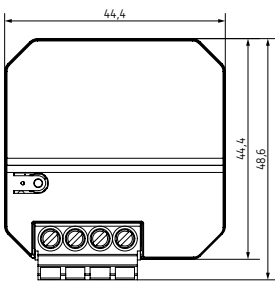

TU 4 S RF KNX

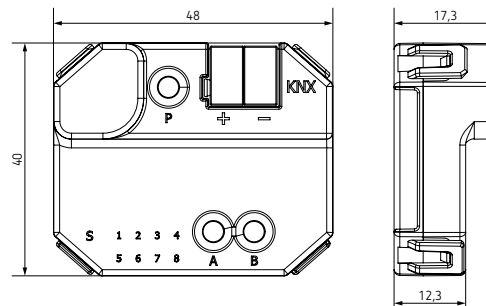

Coupleur de média TP-RF KNX

# Gestion technique du bâtiment

## KNX, Boutons-poussoir



### Description

#### iON 102 KNX

- Bouton-poussoir avec 2 touches et 2 LED d'état, avec sonde de température intégrée
- Communication et mise en service sécurisées grâce à la prise en charge de KNX Data Secure
- Commande des fonctions commutation, variation, store, commande progressive, mode de fonctionnement, scène, régulation de la température, séquence
- Jusqu'à 3 télégrammes différents par touche
- Envoi des télégrammes différents grâce à un clic court, un clic long ou un double-clic
- LED d'état multicolores avec possibilité de définir les couleurs individuellement pour chaque LED
- Comportement de chaque LED d'état réglable : statique, clignotement ou pulsation
- Luminosité de chaque LED d'état réglable individuellement par objet ou paramètre
- Réglage automatique de la luminosité des LED d'état en fonction de la luminosité ambiante

- Sonde de température intégrée pour la visualisation et la régulation de la température par des actionneurs de chauffage
- Surveillance du fonctionnement par objet (signalisation du démontage)
- Montage de deux boutons-poussoir iON sur boîte double standard possible avec l'accessoire 9070822
- Couvercle transparent pour étiquetage individuel inclus dans la livraison

#### iON 104 KNX

- Comme iON 102 KNX, mais: Bouton-poussoir avec 4 touches et 4 LED d'état

#### iON 108 KNX

- Contrôleur ambiant avec coupleur de bus intégré
- Communication et mise en service sécurisées grâce à la prise en charge de KNX Data Secure
- Accès au contrôleur ambiant via Bluetooth et commande via l'application IONplay
- Écran LC pour l'affichage des fonctions, des icônes et des valeurs

- Régulateur de température intégré pour la régulation et la commande du mode de fonctionnement, la température et le niveau de ventilation
- 20 fonctions paramétrables
- Affectation libre des icônes aux fonctions (40 icônes au choix)
- Commande des fonctions commutation, variation, store, commande progressive, mode de fonctionnement, scène, régulation de la température, séquence
- Luminosité de l'écran réglable individuellement par objet ou paramètre
- Réglage automatique de la luminosité de l'écran en fonction de la luminosité ambiante
- Surveillance du fonctionnement par objet (signalisation du démontage)
- Montage de deux boutons-poussoir iON sur boîte double standard possible avec l'accessoire 9070822

### Sélection de produits

Couleur	Type	Réf.
Blanc	iON 102 KNX	4969232
	iON 104 KNX	4969234
	iON 108 KNX	4969238
Noir	iON 102 KNX BK	4969242
	iON 104 KNX BK	4969244
	iON 108 KNX BK	4969248
Argent	iON 102 KNX SR	4969252
	iON 104 KNX SR	4969254
	iON 108 KNX SR	4969268



### Caractéristiques techniques

	iON KNX
Tension de service KNX	Tension du bus, ≤ 12,5 mA
Température ambiante	-5 °C ... +45 °C
Indice de protection	IP 20
Classe de protection	III

### Dimensions

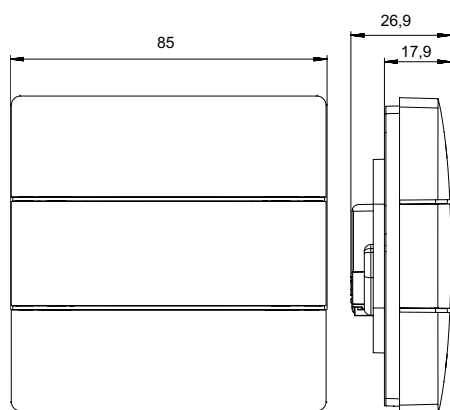

### Accessoires



**Boîte double standard iON**

↳ Réf.: 9070822

Détails page 365



**Boîte double standard iON BK**

↳ Réf.: 9070855

Détails page 365

# Gestion technique du bâtiment

## KNX, Variateurs de lumière



SMG 2 S KNX

SME 2 S KNX

### Description

#### Fonctions communes

- Unité de commande 1 – 10 V à 2 canaux MIX
- Commutation et variation de circuits d'éclairage en association avec des ballasts électroniques et des ballasts LED
- Chaque module de base peut recevoir jusqu'à 2 modules d'extension
- Combinable avec tous les appareils de la série MIX ou en extension d'un module MIX 2

- Combinaisons libres avec des actionneurs de commutation, de variation, de stores et de chauffage, ainsi que des entrées binaires
- Entrées de commande 1 – 10 V et une sortie de commutation (contact de relais) par canal
- Affichage de l'état de commutation de chaque canal via des LED
- Commutateur manuel doté des positions marche/arrêt/bus (également sans tension de bus)

- Avec commutation au passage par zéro de la tension pour ne pas endommager les contacts des relais

#### SMG 2 S KNX

- Module de base MIX
- Extensible à 6 canaux maximum

#### SME 2 S KNX

- Module d'extension MIX
- Permet une extension à 6 canaux maximum

### Sélection du produit

Type	Fonctions	Réf.
SMG 2 S KNX	Module de base	4910273
SME 2 S KNX	Module d'extension	4910274





### Caractéristiques techniques

	SMG 2 S KNX	SME 2 S KNX
Tension de service KNX	Tension du bus, $\leq 10$ mA	–
Tension d'alimentation	230 V CA	
Fréquence	50 Hz	
Consommation stand-by	1,6 W	
Largeur	4 modules	
Type de contact	Contact à fermeture, 16 A ( $\cos \phi = 1$ ), 10 A ( $\cos \phi = 0,6$ )	
Charge de lampes à incand./halogène	2500 W	
Température ambiante	$-5$ °C ... $+45$ °C	
Indice de protection	IP 20	
Classe de protection	II selon EN 60 730-1	

### Schémas de raccordement

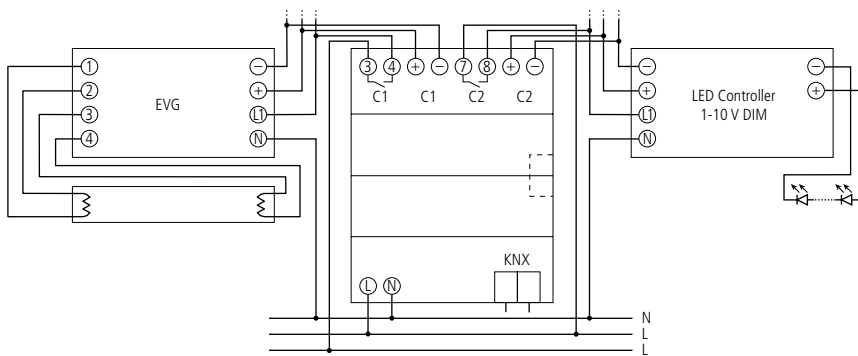

SMG 2 S KNX



SM 4 KNX

### Description

- REG, actionneur de commutation/variation quadruple 10 A 133  $\mu$ F, KNX TP
- Pour la commande de consommateurs électriques avec interface 0-10 V ou 1-10 V
- Utilisation flexible des sorties de commande et relais
- Sorties de commande pour commande active (0-10 V, Source) ou passive (1-10 V, Sink) ou fonctionnement mixte
- Prise en charge de la commande de la couleur et de la température de couleur
- Mise en service et programmations simples dans l'ETS, sans outil supplémentaire ni appli ETS
- Mise en service et communication sécurisées grâce à la prise en charge de KNX Data Secure
- Courant à l'enclenchement max. 800 A, pour la commutation fiable des charges capacitives (pilote ECG et LED)

### Sélection de produits

Nombre de canaux	Type	Réf.
4	SM 4 KNX	4940310



### Caractéristiques techniques

	SM 4 KNX
Tension de service KNX	Tension du bus, $\leq 10$ mA
Tension d'alimentation	110-240 V CA
Fréquence	50-60 Hz
Puissance en veille	$< 0,5$ W
Largeur	4 TE
Section de câble max.	Massif : 0,5 mm <sup>2</sup> jusqu'à 6 mm <sup>2</sup>   Toron avec embout d'extrémité : 0,5 mm <sup>2</sup> jusqu'à 4 mm <sup>2</sup>
Type de contact	Contact à fermeture, 10 A (cos $\Phi = 1$ ), 3 A (cos $\Phi = 0,6$ )
Charge de lampes à incandescence/halogènes	1 200 W
Lampe LED $< 2$ W (typ.)	55 W
Lampe LED $> 2$ W (typ.)	600 W
Température ambiante	$-5$ °C ... $+45$ °C
Indice de protection	IP 20
Classe de protection	II

### Exemple de raccordement

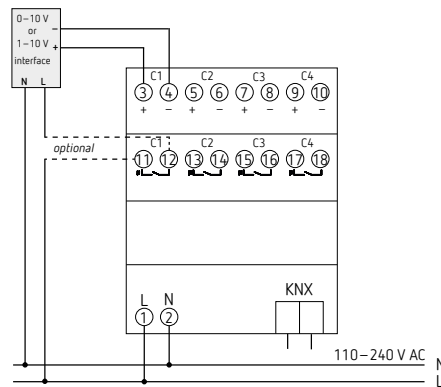
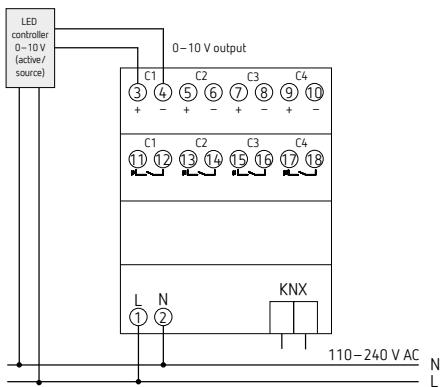

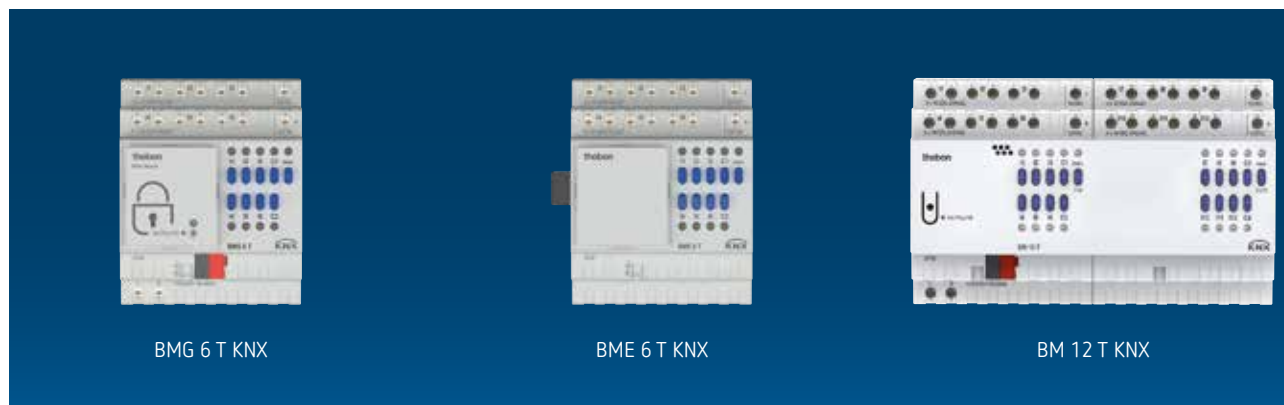

BMG 6 T KNX

BME 6 T KNX

BM 12 T KNX

### Description

#### Fonctions communes

- Entrée binaire
- Affichage de l'état de commutation de chaque canal via des LED
- Commande manuelle sur l'appareil (même sans tension de bus)

#### BMG 6 T KNX

- Entrée binaire MIX2 à 6 canaux
- Module de base MIX2
- Extensible à 18 canaux maximum
- Chaque module de base peut recevoir jusqu'à 2 modules d'extension MIX ou MIX2

- L'appareil et le module de bus KNX peuvent être remplacés indépendamment l'un de l'autre
- Le module de bus KNX amovible permet de remplacer les appareils sans qu'une reprogrammation soit nécessaire
- La mise en service manuelle et la commande des actionneurs de commutation sont également possibles sans le module de bus KNX

#### BME 6 T KNX

- Entrée binaire MIX2 à 6 canaux
- Module d'extension MIX2
- Permet une extension à 18 canaux maximum

#### BM 6 T KNX

- Entrée binaire à 6 canaux FIX1

#### BM 12 T KNX

- Entrée binaire à 12 canaux FIX2

### Sélection du produit

Type	Fonctions	Réf.
BMG 6 T KNX	Module de base MIX2	4930230
BME 6 T KNX	Module d'extension MIX2	4930235
BM 12 T KNX	Module FIX2	4940235
BM 6 T KNX	Module FIX1	4940230



### Caractéristiques techniques

	BMG 6 T KNX	BME 6 T KNX	BM 12 T KNX	BM 6 T KNX
Tension de service KNX	Tension du bus, $\leq 4$ mA	–	Tension du bus, $\leq 4$ mA	
Tension d'alimentation	110–240 V CA	–	110–240 V CA	
Fréquence	50–60 Hz	–	50–60 Hz	
Consommation stand-by	0,3 W	–	0,3 W	
Largeur	4 modules		8 modules	4 modules
Tension/consommation des entrées	10 V DC – 240 V CA 2 mA			
Température ambiante	–5 °C ... +45 °C			
Indice de protection	IP 20			
Classe de protection	II selon EN 60 730-1			

### Schémas de raccordement

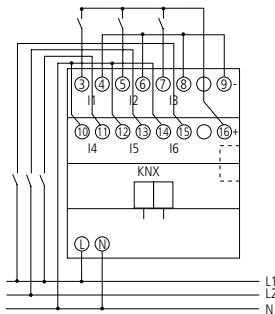

BMG 6 T KNX

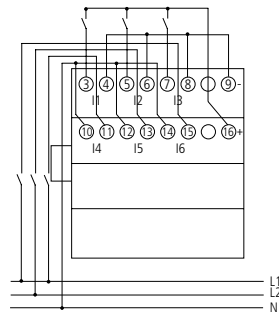

BME 6 T KNX

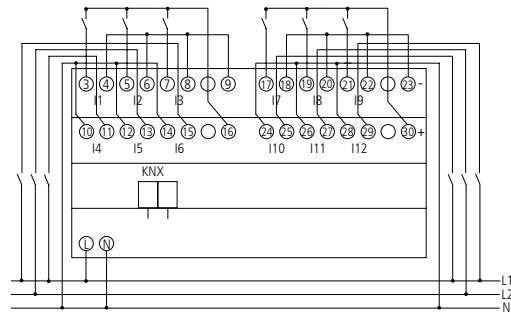

BM 12 T KNX



### Description

#### Fonctions communes

- Interfaces pour boutons-poussoirs et entrée/sortie binaire
- Peuvent être montées avec des boutons-poussoirs/commutateurs ordinaires dans des boîtiers encastrés
- Entrées transformables en sorties avec fonction clignotement et fonction pulsant programmable
- Identification des paires de fils par codage couleur

#### TA 2 S KNX

- Interface double pour bouton-poussoir
- Raccordement de câbles à 4 pôles

- Affectation libre des fonctions : commutateur/bouton-poussoir, variateur, stores, commande progressive, séquences, contrôle LED

#### TA 4 S KNX

- Interface double pour bouton-poussoir
- Raccordement de câbles à 4 pôles
- Affectation libre des fonctions : commutateur/bouton-poussoir, variateur, stores, commande progressive, séquences, mesure de la température, contrôle LED
- 2 entrées NTC pour la détection réelle de la température -5 °C ... +100 °C

#### TA 6 S KNX

- Interface sextuple pour bouton-poussoir

- Raccordement de câbles à 8 pôles
- Affectation libre des fonctions : commutateur/bouton-poussoir, variateur, stores, commande progressive, séquences, mesure de la température, contrôle LED
- 2 entrées NTC pour la détection réelle de la température -5 °C ... +100 °C

#### TA 8 S KNX

- Interface octuple pour bouton-poussoir
- Raccordement de câbles à 10 pôles
- Affectation libre des fonctions : commutateur/bouton-poussoir, variateur, stores, commande progressive, séquences, mesure de la température, contrôle LED
- 2 entrées NTC pour la détection réelle de la température -5 °C ... +100 °C

### Sélection du produit

Type	Réf.
TA 2 S KNX	4969222
TA 4 S KNX	4969224
TA 6 S KNX	4969226
TA 8 S KNX	4969228

### Caractéristiques techniques

	TA S KNX
Tension de service KNX	Tension du bus, ≤ 10 mA
Longueur câbles de connexion	25 cm
Tension de contact	5 W
Courant de contact	0,5 mA
Température ambiante	-5 °C ... +45 °C
Indice de protection	IP 20
Classe de protection	III

### Accessoires

#### Sonde de dalle

Détails page 365

#### Sonde d'ambiance RAMSES IP 65

Détails page 364

#### Sonde de température

Détails page 365

### Dimensions

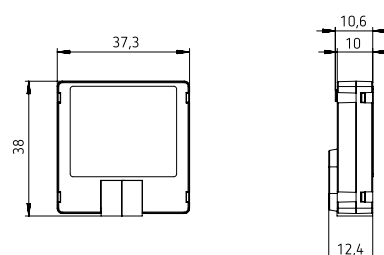



### Description

- Écran multifonction avec régulateur de température ambiante
- Façade en verre blanche
- Paramétrable, pour l'affichage et la commande de diverses fonctions, dont les scénarios d'éclairage ou la gestion des protections solaires
- Pour la commande et la régulation de divers dispositifs, dont le chauffage, les ventilo-convecteurs, les climatiseurs
- Écran rétroéclairé et horloge programmable intégrée
- Jusqu'à 7 pages d'affichage différentes
- Passage automatique à l'heure d'été/hiver avec réserve de marche
- Commande jusqu'à 8 pièces grâce à des profils de température personnalisés
- Horloge programmable hebdomadaire dotée de 8 canaux avec jusqu'à 3 états différents, par ex. pour la lumière, les volets roulants, le ventilateur etc.
- 3 programmes de chauffage
- Régulation continue ou tout-ou-rien au choix
- Modes de fonctionnement : confort, éco, nuit, hors gel
- Les données météorologiques de la station météorologique Theben peuvent être visualisées
- Programmation libre via ETS sans « plug-in »
- Montage sur boîtier encastré

### Sélection du produit

Couleur	Type	Réf.
Façade en verre blanche	VARIA 826 S WH KNX	8269210

### Caractéristiques techniques

	VARIA 826 S WH KNX
Tension de service KNX	Tension du bus, ≤ 15 mA, (< 25 mA sans alimentation)
Tension d'alimentation	230 V CA
Fréquence	50 Hz
Consommation stand-by	0,4 W
Réserve de mémoire	1,5 Années
Température ambiante	0 °C ... +45 °C
Indice de protection	IP 20
Classe de protection	II selon EN 60 730-1

### Dimensions

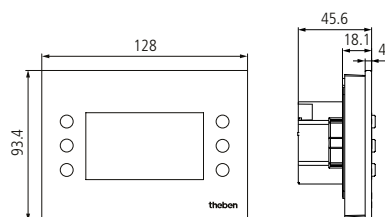

# Gestion technique du bâtiment

## KNX, Régulation de chauffage

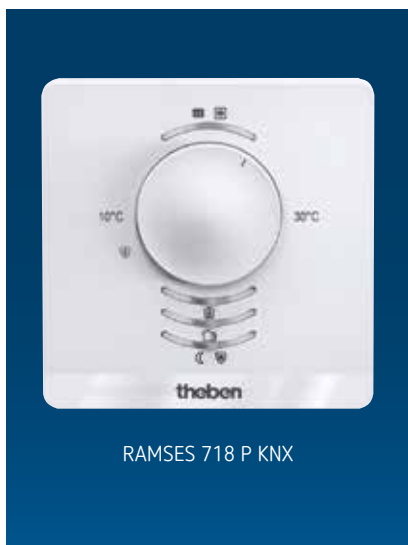

RAMSES 718 P KNX

### Description

- Régulateur de température individuelle
- Pour la commande d'actionneurs de chauffage ou de servomoteurs
- Peut être utilisé comme régulateur continu ou tout-ou-rien (également combinable)
- Régulation PI continue configurable pour le chauffage à deux niveaux chauffage de base et chauffage d'appoint, (par ex. chauffage au sol et radiateur) ou pour le chauffage et la climatisation (radiateurs et plafond rafraîchissant)
- Il est livré avec deux plastons : une échelle absolue et une échelle relative
- Le sélecteur peut être limité par paramétrage
- Commutateur manuel pour la présence ou les modes de fonctionnement : confort, éco, nuit, hors gel
- 4 entrées binaires pour des boutons-poussoirs/commutateurs conventionnels (commutation, variation, stores), mais également pour un capteur de température externe, un contact de fenêtre ou un signal de présence
- Un capteur de température peut être raccordé pour limiter la température au sol
- LED (rouge) pour le mode chauffage, (bleue) pour le mode climatisation, LEDs pour mode de fonctionnement

### Sélection du produit

Type	Réf.
RAMSES 718 P KNX	7189210

### Caractéristiques techniques

RAMSES 718 P KNX			
Tension de service KNX	Tension du bus, ≤ 12 mA	Plage de réglage de la température	+10 °C ... +30 °C
Prolongation max. d'interface	30 m	Indice de protection	IP 20
Température ambiante	+5 °C ... +40 °C	Classe de protection	III selon EN 60 730-1
Plage de mesure de la température	-5 °C ... +45 °C		

### Accessoires

#### Sonde d'ambiance non réglable

Détails page 365

#### Sonde de dalle

Détails page 365

#### Sonde d'ambiance RAMSES IP 65

Détails page 364

### Dimensions

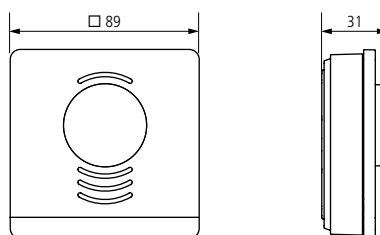

RAMSES 718 P KNX



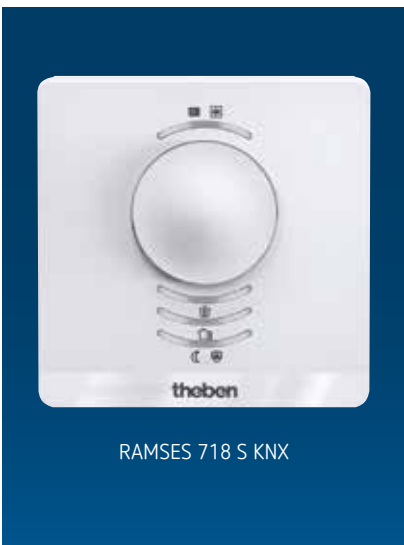

RAMSES 718 S KNX

### Description

- Régulateur de température individuelle
- Pour la commande d'actionneurs de chauffage ou de servomoteurs
- Sans contrôles sur le régulateur
- Peut être utilisé comme régulateur continu ou tout-ou-rien (également combinable)
- Un capteur de température peut être raccordé pour limiter la température au sol
- Objets pour le fonctionnement en mode ECO, Confort (présence), Hors-gel (contact de fenêtre)
- LED (rouge) pour le mode chauffage, (bleue) pour le mode climatisation
- 4 entrées binaires pour des boutons-poussoirs/commutateurs conventionnels (boutons-poussoirs/commutateurs, variation, stores, commande progressive, commande de LED)

### Sélection du produit

Type	Réf.
RAMSES 718 S KNX	7189200

### Caractéristiques techniques

RAMSES 718 S KNX			
Tension de service KNX	Tension du bus, ≤ 12 mA	Plage de réglage de la température	+10 °C ... +30 °C
Prolongation max. d'interface	30 m	Indice de protection	IP 20
Température ambiante	+5 °C ... +40 °C	Classe de protection	III selon EN 60 730-1
Plage de mesure de la température	-5 °C ... +45 °C		

### Accessoires

#### Sonde d'ambiance non réglable

Détails page 365

#### Sonde de dalle

Détails page 365

#### Sonde d'ambiance RAMSES IP 65

Détails page 364

### Dimensions

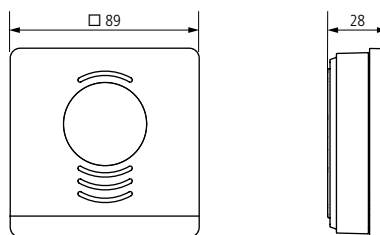

RAMSES 718 S KNX

# Gestion technique du bâtiment

## KNX, Régulation de chauffage

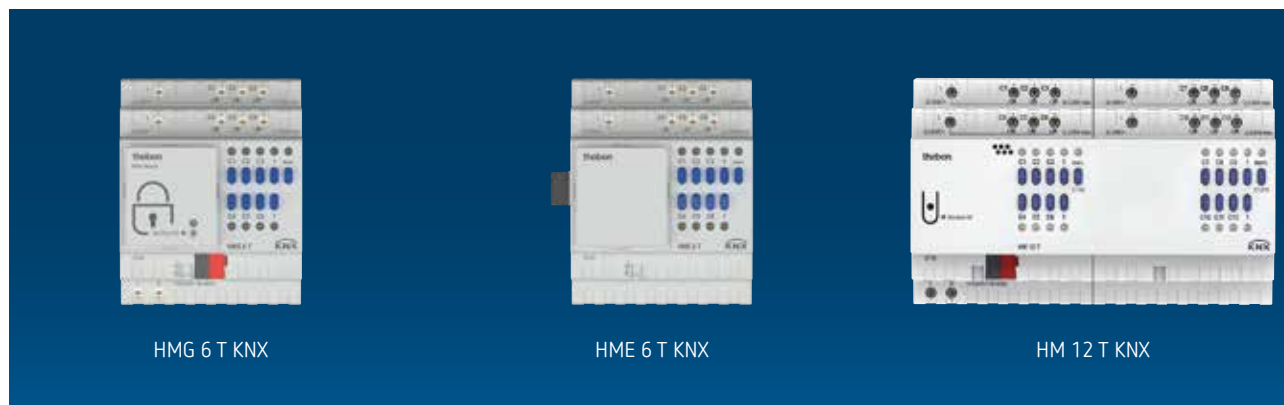

### Description

#### Fonctions communes

- Actionneur de chauffage
- Avec protection contre les court-circuits et les surcharges
- Choix de la grandeur de commande de régulation continue et tout-ou-rien
- Fonction de protection de vanne désactivable
- Avec les modes : Confort, Veille, Nuit, ainsi que Protection hors gel/surchauffe
- Passage au mode Été possible
- Affichage de l'état de commutation de chaque canal via des LED
- Commande manuelle sur l'appareil (même sans tension de bus)

#### HMG 6 T KNX

- Actionneur de chauffage à 6 canaux MIX2
- Avec 6 régulateurs de température (P/PI) pour le chauffage et la climatisation
- Module de base MIX2
- Extensible à 18 canaux maximum
- Pour la commande de 6 servomoteurs thermiques 24–240 V CA dans 2 groupes avec chacun 3 sorties et 450 mA
- Chaque module de base peut recevoir jusqu'à 2 modules d'extension MIX ou MIX2
- L'appareil et le module de bus KNX peuvent être remplacés indépendamment l'un de l'autre
- Le module de bus KNX amovible permet de remplacer les appareils sans qu'une reprogrammation soit nécessaire
- La mise en service manuelle et la commande des actionneurs de commutation sont également possibles sans le module de bus KNX

#### HME 6 T KNX

- Actionneur de chauffage à 6 canaux MIX2
- Avec 6 régulateurs de température (P/PI) pour le chauffage et la climatisation
- Module d'extension MIX2
- Permet une extension à 18 canaux maximum
- Pour la commande de 6 servomoteurs thermiques 24–240 V CA dans 2 groupes avec chacun 3 sorties et 450 mA

#### HM 6 T KNX

- Actionneur de chauffage à 6 canaux FIX1
- Avec 6 régulateurs de température (P/PI) pour le chauffage et la climatisation
- Pour la commande de 6 servomoteurs thermiques 24–240 V CA dans 2 groupes avec chacun 3 sorties et 450 mA

#### HM 12 T KNX

- Actionneur de chauffage à 12 canaux FIX2
- Avec 12 régulateurs de température (P/PI) pour le chauffage et la climatisation
- Pour la commande de 12 servomoteurs thermiques 24–240 V CA dans 4 groupes avec chacun 3 sorties et 450 mA

### Sélection du produit

Type	Fonctions	Réf.
HMG 6 T KNX	Module de base MIX2	4930240
HME 6 T KNX	Module d'extension MIX2	4930245
HM 12 T KNX	Module FIX2	4940245
HM 6 T KNX	Module FIX1	4940240



### Caractéristiques techniques

	HMG 6 T KNX	HME 6 T KNX	HM 12 T KNX	HM 6 T KNX
Tension de service KNX	Tension du bus, ≤ 4 mA	–	Tension du bus, ≤ 12 mA	Tension du bus, ≤ 4 mA
Tension d'alimentation	110–240 V CA	–	110–240 V CA	
Fréquence	50–60 Hz	–	50–60 Hz	
Consommation stand-by	0,3 W	–	0,5 W	
Largeur	4 modules		8 modules	4 modules
Sortie de commutation	Non libre de potentiel			
Sortie	Triac, 0,45 A			
Température ambiante	–5 °C ... +45 °C			
Indice de protection	IP 20			
Classe de protection	II selon EN 60 669			

### Accessoires



Servomoteur ALPHA 5 230 V

↳ Réf.: 9070441

Détails page 364



Servomoteur ALPHA 5 24 V

↳ Réf.: 9070442

Détails page 364

### Schémas de raccordement

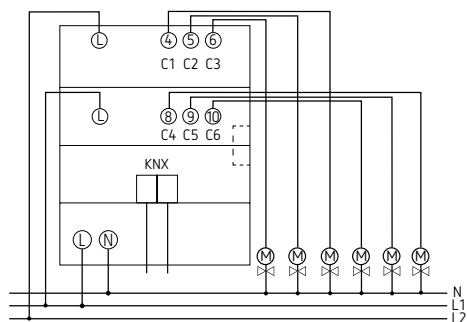

HMG 6 T KNX

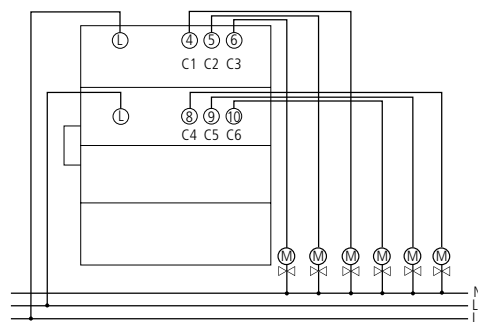

HME 6 T KNX

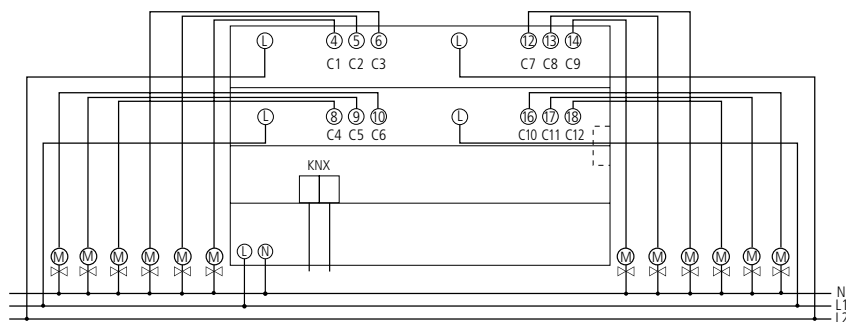

HM 12 T KNX

# Gestion technique du bâtiment

## KNX, Régulation de chauffage



HMT 6 S KNX

### Description

- Actionneur de chauffage pour la commande des circuits de chauffage avec servomoteurs thermiques, 24 V CC en tout ou rien ou 0–10 V CC en continu
- Intégration jusqu'à 2 pompes de circuit de chauffage
- Pour intégration de la commande de la chaudière
- En fonction des besoins, adaptation de la température de départ: Calcul automatique de la grandeur de réglage pour une adaptation énergétiquement efficace de la température de départ en besoins réels
- Thermostat d'ambiance KNX superflu: Une simple sonde de température au lieu d'un thermostat d'ambiance KNX suffit grâce à l'utilisation flexible de chaque canal en tant qu'actionneur de chauffage ou régulateur de chauffage
- Montage directement sur rail dans le répartiteur de chauffage
- Technique de raccordement par bornes sans vis
- Alimentation électrique intégrée pour des servomoteurs thermiques

### Sélection du produit

Type	Réf.
HMT 6 S KNX	4900373
HMT 12 S KNX	4900374

### Caractéristiques techniques

	HMT 6 S KNX	HMT 12 S KNX
Tension de service KNX	Tension du bus, ≤ 10 mA	
Tension d'alimentation	230-240 V CA	
Consommation stand-by	1 W	
Fréquence	50–60 Hz	
Nombre de canaux	6	12
Température ambiante	–5 °C ... +50 °C	
Indice de protection	IP 20	
Classe de protection	II selon EN 60 730-1	

### Accessoires



Servomoteur ALPHA 5 24 V  
↳ Réf.: 9070442  
Détails page 364

### Dimensions

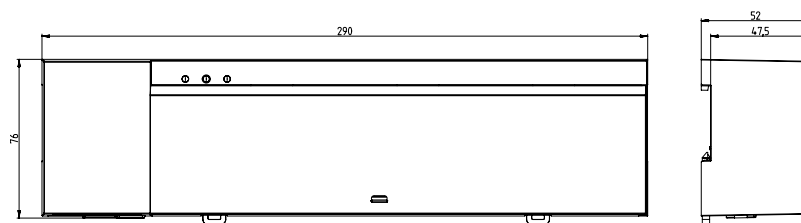

HMT 6 S KNX, HMT 12 S KNX

### Schémas de raccordement

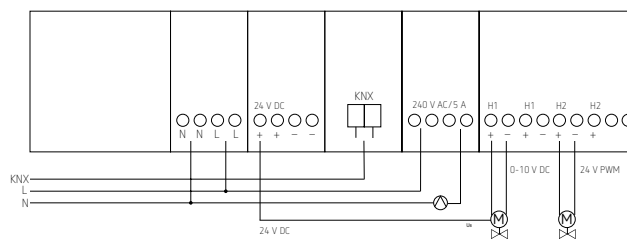

HMT 6 S KNX



### Description

- Servomoteur KNX pour vannes de refroidissement et de chauffage
- Sonde de température intégrée
- Régulateur intégré pour chauffage et climatisation efficaces avec une phase supplémentaire dans les deux cas
- Force de réglage élevée jusqu'à 220 N pour une course de vanne maximale de 8 mm
- 2 entrées binaires universelles, possibilité de raccordement par ex. d'une sonde de température externe, d'un contact de fenêtre, d'un détecteur de présence ou d'un bouton-poussoir
- Logique intégrée pour un maximum de 10 contacts de fenêtre
- Utilisation possible dans un répartiteur de circuit de chauffage
- Coupleur de bus intégré
- Adaptation automatique de la vanne
- Compatibilité universelle grâce à une vaste gamme d'adaptateurs de vanne
- 2 adaptateurs de vanne différents fournis pour les vannes les plus courantes M30x1,5 et Danfoss (VA 10, VA 100)
- Communication et mise en service sécurisées grâce à la prise en charge de KNX Data Secure

### Sélection du produit

Type	Réf.
CHEOPS S KNX	7319205

### Caractéristiques techniques

	CHEOPS S KNX
Tension de service KNX	Tension du bus 7,5 mA
Course maximale	8 mm
Effort de positionnement	jusqu'à 220 N
Température ambiante	+5 °C ... +50 °C
Classe de protection	III selon EN 60730-2-14
Indice de protection	IP 21

### Accessoires

#### Sonde d'ambiance non réglable

Détails page 365

#### Sonde de dalle

Détails page 365

#### Sonde d'ambiance RAMSES IP 65

Détails page 364

### Dimensions

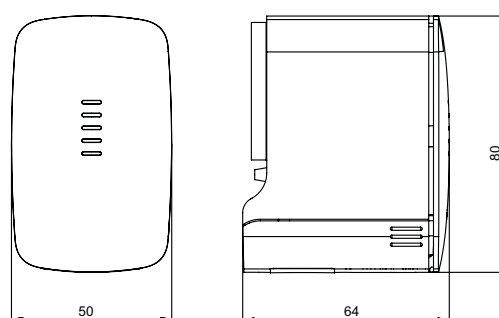

# Gestion technique du bâtiment

## KNX, Régulation de chauffage

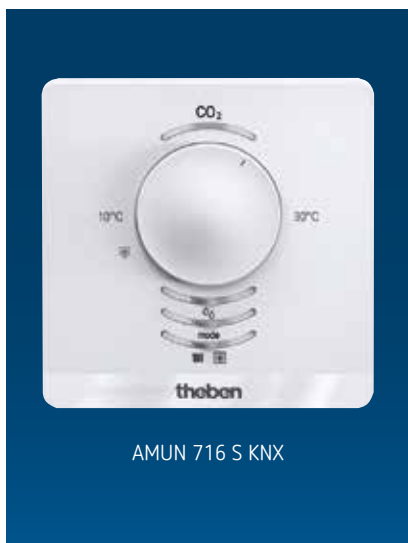

AMUN 716 S KNX

### Description

- Capteur de CO<sub>2</sub> avec régulateur de température individuelle
- Mesure la concentration en CO<sub>2</sub>, humidité relative de l'air, température et de la pression de l'air barométrique
- Trois seuils d'humidité relative de l'air et de concentration en CO<sub>2</sub> paramétrables individuellement
- Plage de réglage de la concentration en CO<sub>2</sub> de 300 à 5000 ppm (seuil)
- Pour la commande d'actionneurs de chauffage ou de servomoteurs
- Il est livré avec deux plastons : une échelle absolue et une échelle relative
- Commutateur manuel pour la présence ou les modes de fonctionnement : confort, éco, nuit, hors gel
- 4 entrées binaires pour des boutons-poussoirs/commutateurs conventionnels (commutation, variation, stores), mais également pour un capteur de température externe, un contact de fenêtre ou un signal de présence
- Lorsque les seuils ne sont pas atteints, ou les plafonds dépassés, une action peut être effectuée (envoi, priorité, commutation, valeur).
- Affichage du mode courant et mode chauffage/refroidissement grâce à des LED multicolores

### Sélection du produit

Type	Réf.
AMUN 716 S KNX	7169230

### Caractéristiques techniques

AMUN 716 S KNX			
Tension de service KNX	Tension du bus, ≤ 15 mA	Tension de contact	5 V, Fourni en interne
Plage de mesure de CO <sub>2</sub>	300–5000 ppm	Courant de contact	0,5 mA
Plage de mesure de la température	-5 °C ... +45 °C	Nombre d'entrées	4
Plage de mesure de l'humidité relative de l'air	1–100 % rH	Température ambiante	+5 °C ... +40 °C
Plage de mesure pression de l'air	30000–110000 Pa	Indice de protection	IP 20
Prolongation max. d'interface	30 m	Classe de protection	III selon EN 60 730-1

### Accessoires

#### Sonde d'ambiance non réglable

Détails page 365

#### Sonde de dalle

Détails page 365

#### Sonde d'ambiance RAMSES IP 65

Détails page 364

### Dimensions

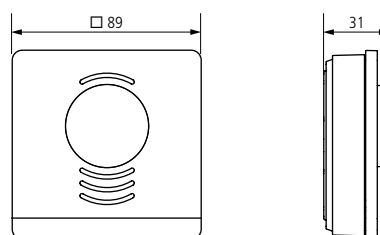

AMUN 716 KNX

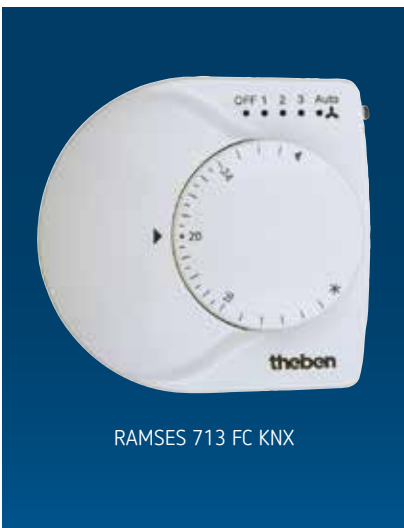

RAMSES 713 FC KNX

### Description

- Régulateur de température individuelle pour ventilo-convecteurs
- Pour la commande de ventilo-convecteurs
- Régulateur PI constant pour le chauffage et la climatisation
- Il est livré avec deux sélecteurs : une échelle absolue (montée) et une échelle relative (fournie).
- Le sélecteur peut être limité mécaniquement ou par paramétrage.
- Commutateur manuel pour les modes de fonctionnement ARRÊT, automatique, vitesse de ventilation 1, 2, 3
- 3 entrées binaires pour des boutons-poussoirs/commutateurs conventionnels (commutation, variation, stores), mais également pour un capteur de température externe, un contact de fenêtre ou un signal de présence
- LED (rouge) pour le mode chauffage, (bleue) pour le mode climatisation
- Avec coupleur de bus intégré



### Sélection du produit

Type	Réf.
RAMSES 713 FC KNX	7139202

### Caractéristiques techniques

RAMSES 713 FC KNX			
Tension de service KNX	Tension du bus, ≤ 10 mA	Plage de réglage de la température	+10 °C ... +28 °C
Température ambiante	+0 °C ... +50 °C	Indice de protection	IP 20
Plage de mesure de la température	+0 °C ... +40 °C	Classe de protection	II selon EN 60 730-1

### Accessoires

#### Sonde d'ambiance non réglable

Détails page 365

#### Sonde de dalle

Détails page 364

### Dimensions

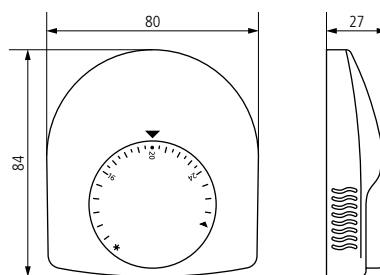

RAMSES 713 FC KNX

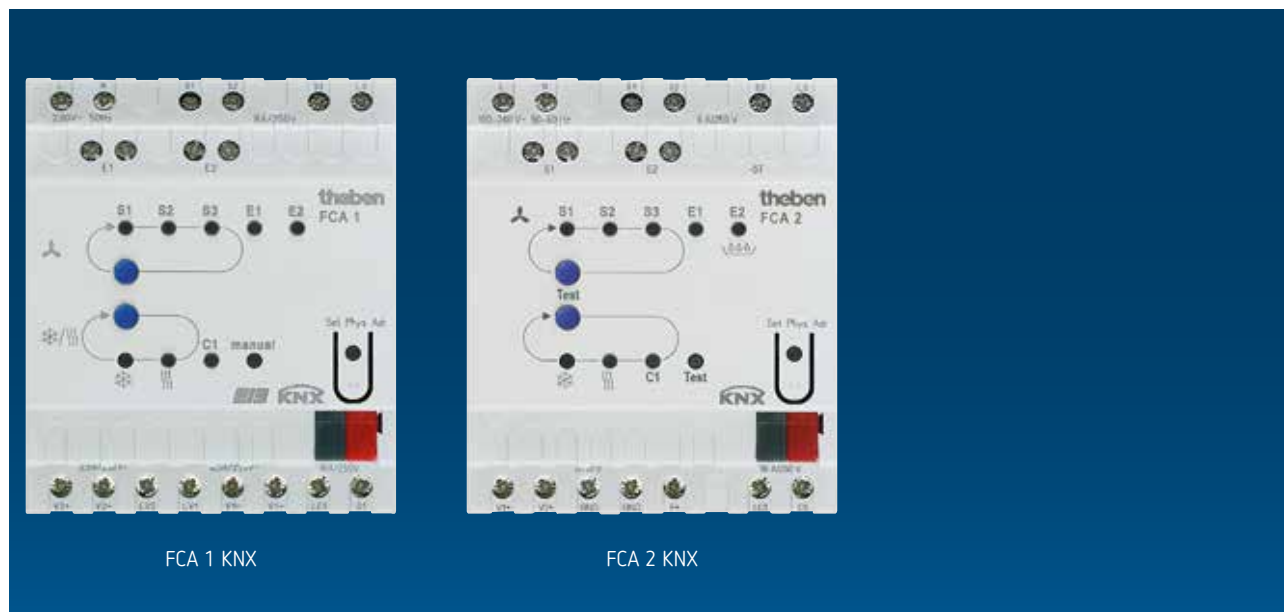

FCA 1 KNX

FCA 2 KNX

### Description

#### Fonctions communes

- Actionneur de ventilo-convecteurs
- Pour la commande de ventilo-convecteurs
- Pour systèmes à 2 et à 4 tuyaux
- Jusqu'à trois vitesses de ventilation
- Relais supplémentaire pour une batterie chaude ou une batterie froide électriques
- Entrée libre de potentiel pour des contacts de fenêtre ou un capteur de température

- Entrée libre de potentiel pour la surveillance des condensats
- Commande manuelle sur l'appareil (vitesses de ventilation, basculement entre chauffage et climatisation)
- Adaptation de la valeur de consigne de climatisation en fonction de la température extérieure
- Contact libre de potentiel au choix pour batterie chaude ou froide
- Avec programme de secours

#### FCA 1 KNX

- Pour vannes 2 points et 3 points
- Affichage de l'état de fonctionnement via 9 LED

#### FCA 2 KNX

- Egalement utilisable avec un Ventilateur à commande 0-10 V
- Pour vannes proportionnelle 0-10 V
- Affichage de l'état de fonctionnement via 9 LED

### Sélection du produit

Type	Réf.
FCA 1 KNX	4920200
FCA 2 KNX	4920210

### Caractéristiques techniques

	FCA 1 KNX	FCA 2 KNX
Tension de service KNX	Tension du bus, ≤ 10 mA	Tension du bus, ≤ 8 mA
Tension d'alimentation	220–230 V CA	100–240 V CA
Fréquence	50–60 Hz	
Consommation stand-by	1,9 W	–
Largeur	4 modules	
Type de contact	Triac	Contact à fermeture
Puissance de commutation du relais supplémentaire	16 A	
Puissance de commutation du relais du ventilateur	8 A	6 A
Température ambiante	-5 °C ... +45 °C	
Indice de protection	IP 20	
Classe de protection	II selon EN 60 730-1	



Accessoires

Sonde de dalle

↳ Réf.: 9070321

Détails page 365



Schémas de raccordement

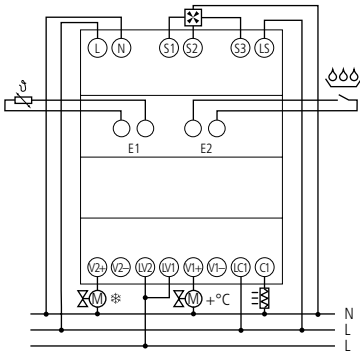

FCA 1 KNX

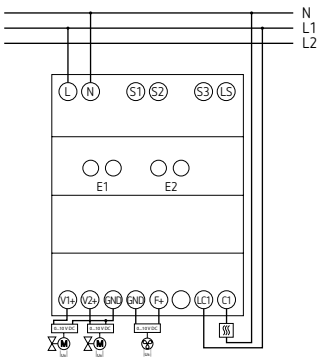

FCA 2 KNX

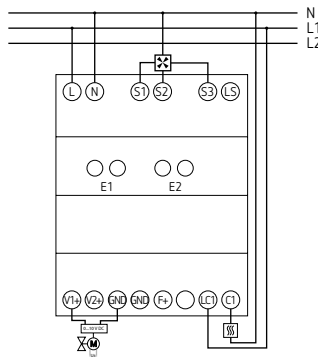

FCA 2 KNX

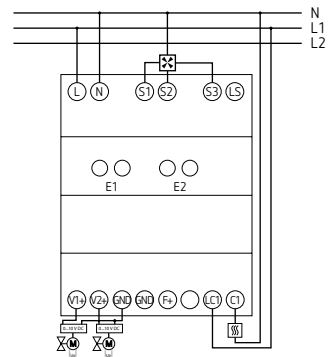

FCA 2 KNX

# Gestion technique du bâtiment

## KNX, Détecteurs de présence



### Description

- Détecteur de présence (PIR)
- Zone de détection carrée
- Montage au plafond
- La zone de détection carrée permet une planification fiable et simple
- Commande automatique en fonction de la présence et de la luminosité des systèmes d'éclairage et des systèmes CVC
- Facteur de correction de la pièce permettant un ajustement aux conditions locales de luminosité
- Commande d'éclairage au choix automatique ou semi-automatique
- Possibilité de régler la sensibilité de détection
- Paramétrable à distance
- Commande d'éclairage avec seuil de luminosité et temporisation automatique
- Sortie de présence avec temporisation à l'enclenchement et temporisation à l'extinction
- Surveillance de local avec détection de mouvement sélective
- Paramètres lisibles en vue de modifications ultérieures
- Le mode test sert à contrôler la zone de détection et valeur de consigne de la luminosité
- Télécommande de gestion theSenda B (en option)
- Télécommande utilisateur theSenda S (en option)

### Sélection du produit

Type de montage	Couleur	Type	Réf.
Montage au plafond	Blanc pur (similaire à RAL 9010)	PresenceLight 360B-KNX WH	2009000

### Caractéristiques techniques

	PresenceLight 360B-KNX
Tension de service KNX	Tension du bus, ca. 13 mA
Hauteur de montage	2 – 3 m
Plage de réglage	5 – 2000 lx
Temporisation lumière	30 s – 60 min
Temporisation de stand-by	30 s – 60 min, marche, désactivé
Temporisation présence	10 s – 120 min
Temporisation d'enclenchement	10 s – 30 min / désactivé
Température ambiante	-10 °C ... +50 °C
Indice de protection	IP 54

### Zone de détection (Carrée)

Hauteur de montage (A)	Personnes en mouvement (T)	Personnes assises (S)
2 m	20 m <sup>2</sup>   4,5 m x 4,5 m ± 0,5 m	9 m <sup>2</sup>   3 m x 3 m
2,5 m	36 m <sup>2</sup>   6 m x 6 m ± 0,5 m	16 m <sup>2</sup>   4 m x 4 m
3 m	49 m <sup>2</sup>   7 m x 7 m ± 1 m	20 m <sup>2</sup>   4,5 m x 4,5 m
3,5 m	64 m <sup>2</sup>   8 m x 8 m ± 1 m	–

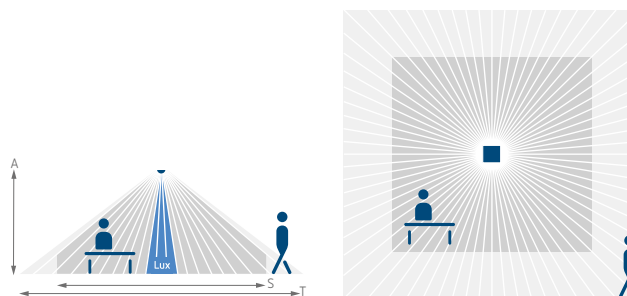

### Accessoires



**Boîtier saillie PresenceLight**

↳ Réf.: 9070513  
Détails page 358



**theSenda B**

↳ Réf.: 9070985  
Détails page 360



**QuickSafe grille de protection**

↳ Réf.: 9070531  
Détails page 359



**theSenda P**

↳ Réf.: 9070910  
Détails page 360



**theSenda S**

↳ Réf.: 9070911  
Détails page 360

**Cadre PresenceLight 360 SR**

Détails page 358

**Cadre PresenceLight 360 BK**

Détails page 358

### Dimensions

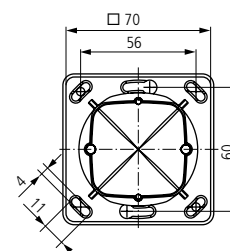
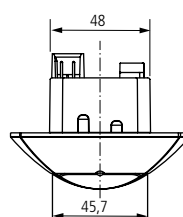
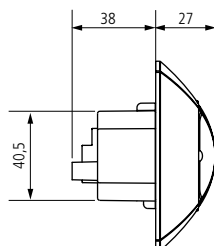
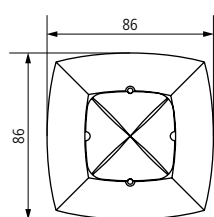

# Gestion technique du bâtiment

## KNX, Détecteurs de présence

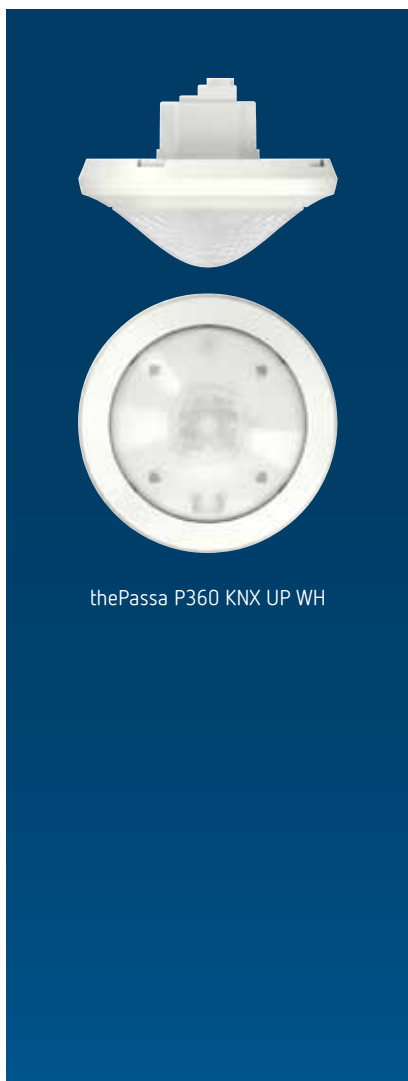

### Description

- KNX Détecteur de présence passif-infrarouge pour montage au plafond
- Zone de détection rectangulaire pour couloirs et pour les allées d'entrepôts
- Zone de détection avec 2 zones de détection connectables et déconnectables individuellement, chacune 15 x 5 m (total 30 x 5 m)
- 2 canaux d'éclairage et 2 canaux de présence
- 2 canaux d'éclairage C1, C2 avec 1 dispositif de mesure de luminosité
- 2 canaux présence réglables individuellement avec décalage
- Mesure de luminosité adaptative à 1 canal
- Mesure de lumière mixte, appropriée pour LED, lampes fluorescentes (FL/PL/ESL), à halogène, à incandescence
- Eclairage anticipé : détecte le sens de déplacement des personnes dans la pièce et « anticipe » l'activation de la lumière dans des groupes d'éclairage adjacents
- Effet d'aura : la fonction « Effet d'aura » active le groupe d'éclairage dans la zone de détection où les personnes sont détectées et varie l'intensité des groupes d'éclairage adjacents
- Détection du sens de la marche : augmente le confort, notamment par l'ouverture automatique des portes lorsqu'une personne s'approche
- Fonctionnement commutable en mode automatique ou semi-automatique
- Mode de commutation ou régulation à lumière constante avec fonction de veille
- Éclairage variable en mode de commutation avec fonction de veille
- La valeur de commutation ou de consigne de luminosité est réglable en lux via paramètres, objet ou télécommande
- Apprentissage de la valeur de commutation ou de consigne de la luminosité
- Réglage du facteur de correction possible
- Temporisation de l'éclairage réglable via paramètres, objet ou télécommande
- Temporisation à l'enclenchement et temporisation de la présence réglables
- Sensibilité de détection réglable
- Temporisation à l'extinction automatique
- Réduction de la temporisation à l'extinction en cas de présence non prolongée (présence brève)
- Fonctionnalité de scènes
- Mode test pour vérifier fonctionnement et zone de détection
- Possibilité de montage en parallèle de plusieurs détecteurs en disposition Maître / Esclave ou Maître / Maître
- Possibilité de limiter la zone de détection grâce aux segments
- Commande manuelle par télégramme ou la télécommande
- Montage au plafond dans un boîtier encastré
- Montage au plafond possible en saillie avec boîtier apparent
- Télécommande utilisateur et télécommande de gestion (en option)

### Sélection du produit

Type de montage	Couleur	Type	Réf.
Montage au plafond	Blanc	thePassa P360 KNX UP WH	2019300

### Caractéristiques techniques

	thePassa P360 KNX UP WH
Tension de service KNX	Tension du bus, ca. 9 mA
Hauteur de montage	2-6 m
Plage de réglage	10-3000 lx
Temporisation lumière	30 s-60 min
Temporisation présence	10 s-120 min
Temporisation d'enclenchement	10 s-30 min / désactivé
Température ambiante	-15 °C ... +50 °C
Couleur	Blanc
Indice de protection	IP 54 (lorsqu'il est installé)

Zone de détection (Rectangulaire)

Hauteur de montage (A)	Zone transversale (t)	Zone frontale (r)
2 m	56 m <sup>2</sup>   16 m x 3,5 m ± 1,5 m	56 m <sup>2</sup>   16 m x 3,5 m ± 1,5 m
2,5 m	88 m <sup>2</sup>   22 m x 4 m ± 1,5 m	72 m <sup>2</sup>   18 m x 4 m ± 1,5 m
3 m	135 m <sup>2</sup>   30 m x 4,5 m ± 1,5 m	90 m <sup>2</sup>   20 m x 4,5 m ± 1,5 m
3,5 m	150 m <sup>2</sup>   30 m x 5 m ± 1,5 m	100 m <sup>2</sup>   20 m x 5 m ± 1,5 m
4 m	150 m <sup>2</sup>   30 m x 5 m ± 2 m	100 m <sup>2</sup>   20 m x 5 m ± 2 m
4,5 m	150 m <sup>2</sup>   30 m x 5 m ± 2 m	100 m <sup>2</sup>   20 m x 5 m ± 2 m
5 m	150 m <sup>2</sup>   30 m x 5 m ± 2,5 m	100 m <sup>2</sup>   20 m x 5 m ± 2,5 m
6 m	150 m <sup>2</sup>   30 m x 5 m ± 2,5 m	100 m <sup>2</sup>   20 m x 5 m ± 2,5 m

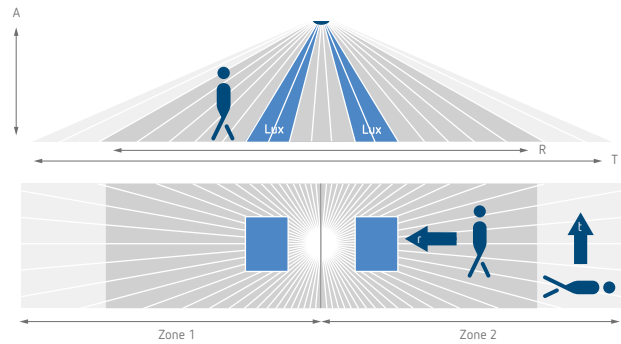

Accessoires



**theSenda P**  
↳ Réf.: 9070910  
Détails page 360



**theSenda S**  
↳ Réf.: 9070911  
Détails page 360



**Clip de recouvrement**  
↳ Réf.: 9070921  
Détails page 358



**QuickSafe grille de protection**  
↳ Réf.: 9070531  
Détails page 359



**Boîtier saillie 110A WH**  
pour theRonda P360 KNX  
↳ Réf.: 9070912  
Détails page 357



**Boîtier saillie 110A GR**  
pour theRonda P360 KNX  
↳ Réf.: 9070913  
Détails page 357



**theSenda B**  
↳ Réf.: 9070910  
Détails page 360

**Boîtier de montage au plafond 68A**  
Détails page 358

**Cover 110 GR**  
Détails page 358

Dimensions

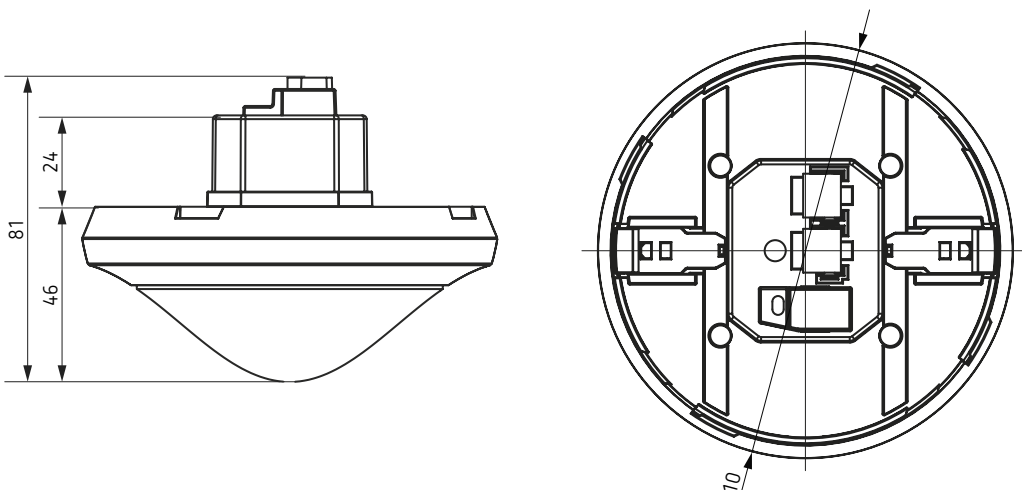



theRonda S360 KNX AP

theRonda S360 KNX FLAT DE

### Description

#### Fonctions communes

- Détecteur de présence passif infrarouge pour montage au plafond
- Zone de détection circulaire 360°, jusqu'à Ø 9 m (64 m²)
- Commande automatique en fonction de la présence et de la luminosité de l'éclairage et de la CVC
- Mesure de lumière mixte appropriée pour les lampes fluorescentes (FL / PL / ESL), les lampes halogènes / à incandescence et les LED
- 2 canaux Lumière C1, C2
- Commutation ou régulation à lumière constante avec fonction de veille (lumière d'orientation)
- Mode de commutation avec éclairage variable
- Fonctionnement commutable en mode automatique ou semi-automatique
- Valeur de commutation ou la valeur de consigne de la luminosité réglable en lux ou via les paramètres, l'objet ou la télécommande
- Fonction d'apprentissage de la valeur de commutation ou de la valeur de consigne de la luminosité
- Réduction de la temporisation à l'extinction en cas de présence non prolongée (présence de courte durée)
- Commande manuelle forcée à l'aide du télégramme ou de la télécommande
- 2 canaux de présence C4, C5, paramétrable individuellement
- Temporisation à l'enclenchement et temporisation à l'extinction réglables
- Réglage du facteur de correction de pièce pour l'équilibrage de la mesure de luminosité
- Sensibilité réglable
- Mode test pour vérifier fonctionnement et zone de détection
- Scènes
- Montage en parallèle de plusieurs détecteurs de présence (maître / esclave, ou maître / maître)
- Télécommande utilisateur « theSenda S » (en option)
- Télécommande de gestion « theSenda B » (en option)
- Télécommande d'installation « theSenda P » (en option)

### Sélection du produit

Type de montage	Couleur	Type	Réf.
Montage au plafond	Blanc	theRonda S360 KNX AP WH	2089550
	Gris	theRonda S360 KNX AP GR	2089551
	Blanc	theRonda S360 KNX FLAT DE WH	2089560

### Caractéristiques techniques

	theRonda S360 KNX AP	theRonda S360 KNX FLAT DE
Tension de service KNX	Tension du bus, ca. 9 mA	
Hauteur de montage	2 – 3 m	
Hauteur minimale	> 1,7 m	
Plage de réglage	10 – 3000 lx	
Temporisation lumière	30 s – 60 min	
Temporisation présence	10 s – 120 min	
Temporisation d'enclenchement	10 s – 30 min / désactivé	
Température ambiante	-15 °C ... +50 °C	
Indice de protection	IP 54 (lorsqu'il est installé)	

### Accessoires



**theSenda B**  
↳ Réf.: 9070985  
Détails page 360



**theSenda P**  
↳ Réf.: 9070910  
Détails page 360

**theSenda S**  
Détails page 360

**Cover FLAT 85 GR**  
Détails page 358

### Dimensions

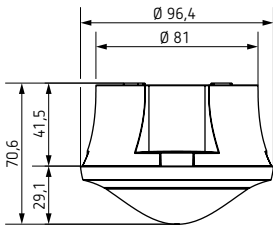

theRonda S360 KNX AP

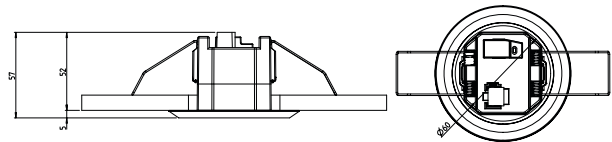
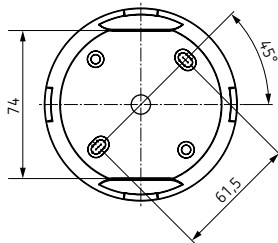

theRonda S360 KNX FLAT DE

# Gestion technique du bâtiment

## KNX, Détecteurs de présence



### Description

- KNX Détecteur de présence passif-infrarouge pour montage au plafond
- Zone de détection circulaire 360 °, jusqu'à Ø 24 m (452 m<sup>2</sup>)
- 2 canaux d'éclairage et 2 canaux de présence
- 2 canaux d'éclairage C1, C2 avec 1 dispositif de mesure de luminosité
- 2 canaux présence réglables individuellement avec décalage
- Mesure de luminosité adaptative à 1 canal
- Mesure de lumière mixte, appropriée pour LED, lampes fluorescentes (FL/PL/ESL), à halogène, à incandescence
- Fonctionnement commutable en mode automatique ou semi-automatique
- Mode de commutation ou régulation à lumière constante avec fonction de veille
- Éclairage variable en mode de commutation avec fonction de veille
- La valeur de commutation ou de consigne de luminosité est réglable en lux via paramètres, objet ou télécommande
- Apprentissage de la valeur de commutation ou de consigne de la luminosité
- Réglage du facteur de correction possible
- Temporisation de l'éclairage réglable via paramètres, objet ou télécommande
- Temporisation à l'enclenchement et temporisation de la présence réglables
- Sensibilité de détection réglable
- Temporisation à l'extinction automatique
- Réduction de la temporisation à l'extinction en cas de présence non prolongée (présence brève)
- Fonctionnalité de scènes
- Mode test pour vérifier fonctionnement et zone de détection
- Possibilité de montage en parallèle de plusieurs détecteurs en disposition Maître / Esclave ou Maître / Maître
- Possibilité de limiter la zone de détection grâce aux segments
- Commande manuelle par télégramme ou de la télécommande
- Montage dans le plafond dans un boîtier encastré
- Montage au plafond possible en saillie avec boîtier apparent
- Télécommande utilisateur et télécommande de gestion (en option)

### Sélection du produit

Type de montage	Couleur	Type	Réf.
Montage au plafond	Blanc	theRonda P360 KNX UP WH	2089000

### Caractéristiques techniques

	theRonda P360 KNX UP WH	theRonda P360 KNX UP GR
Tension de service KNX	Tension du bus, ca. 8 mA	
Hauteur de montage	2 – 10 m	
Hauteur minimale	> 1,7 m	
Plage de réglage	30 – 3000 lx	
Temporisation lumière	30 s – 60 min	
Temporisation présence	10 s – 120 min	
Temporisation d'enclenchement	10 s – 30 min / désactivé	
Température ambiante	–15 °C ... +50 °C	
Indice de protection	IP 54 (lorsqu'il est installé)	



### Zone de détection (Circulaire)

Hauteur de montage (A)	Personnes en mouvement (T)	Personnes assises (S)
2 m	380 m <sup>2</sup>   22 m	16 m <sup>2</sup>   4,5 m
2,5 m	415 m <sup>2</sup>   23 m	24 m <sup>2</sup>   5,5 m
3 m	452 m <sup>2</sup>   24 m	28 m <sup>2</sup>   6 m
3,5 m	452 m <sup>2</sup>   24 m	38 m <sup>2</sup>   7 m
6 m	452 m <sup>2</sup>   24 m	–
10 m	491 m <sup>2</sup>   25 m	–

Pour des installations à plus de 3,5 m, et avec des températures plus élevées, la qualité de détection diminue. Des mouvements plus amples deviennent nécessaires et les zones de détection doivent se chevaucher dans les zones mortes.

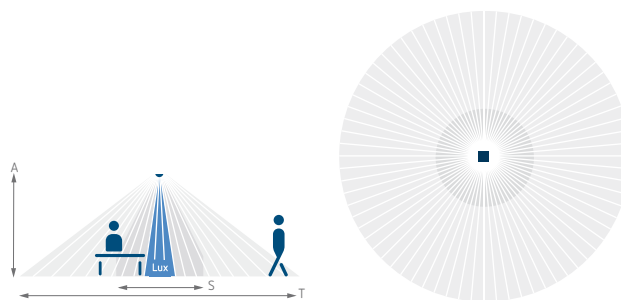

### Accessoires



**theSenda P**  
↳ Réf.: 9070910  
Détails page 360



**theSenda S**  
↳ Réf.: 9070911  
Détails page 360



**Clip de recouvrement**  
↳ Réf.: 9070921  
Détails page 358



**QuickSafe grille de protection**  
↳ Réf.: 9070531  
Détails page 359

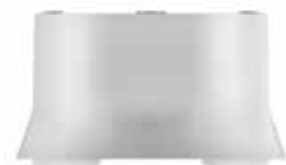

**Boîtier saillie 110A WH**  
pour theRonda P360 KNX  
↳ Réf.: 9070912  
Détails page 357



**Boîtier saillie 110A GR**  
pour theRonda P360 KNX  
↳ Réf.: 9070913  
Détails page 357



**theSenda B**  
↳ Réf.: 9070910  
Détails page 360

**Boîtier de montage au plafond 68A**  
Détails page 358

**Cover 110 GR**  
Détails page 358

### Dimensions

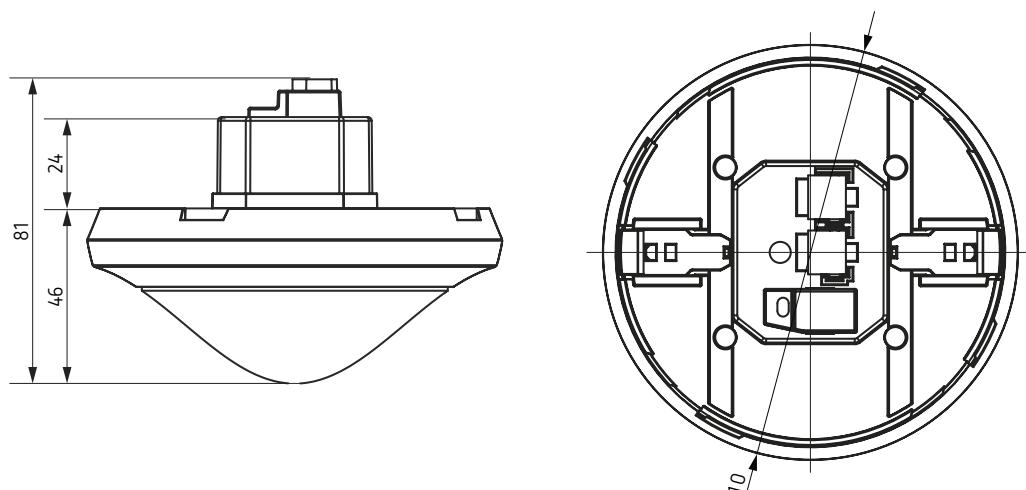

# Gestion technique du bâtiment

## KNX, Détecteurs de présence



thePrema P360 KNX UP

thePrema S360 KNX UP

### Description

#### Fonctions communes

- KNX Détecteur de présence passif-infra-rouge pour montage au plafond
- Mesure de lumière mixte, appropriée pour LED, lampes fluorescentes (FL/PL/ESL), à halogène, à incandescence
- Fonctionnement commutable en mode automatique ou semi-automatique
- Mode de commutation ou régulation à lumière constante avec fonction de veille
- Éclairage variable en mode de commutation avec fonction de veille
- La valeur de commutation ou de consigne de luminosité est réglable en lux via paramètres, objet ou télécommande
- Apprentissage de la valeur de commutation ou de consigne de la luminosité
- Réglage du facteur de correction possible
- Temporisation de l'éclairage réglable via paramètres, objet ou télécommande

- Temporisation à l'enclenchement et temporisation de la présence réglables
- Sensibilité de détection réglable
- Temporisation à l'extinction automatique
- Réduction de la temporisation à l'extinction en cas de présence non prolongée (présence brève)
- Fonctionnalité de scènes
- Réglage avec une extrême facilité du mode d'économie d'énergie avec la nouvelle fonction « éco plus »
- Mode test pour vérifier fonctionnement et zone de détection
- Possibilité de montage en parallèle de plusieurs détecteurs en disposition Maître/Esclave ou Maître/Maître
- Télécommande utilisateur et télécommande de gestion (en option)
- Surveillance de local

#### thePrema P360 KNX UP

- Zone de détection carrée à 360 ° (jusqu'à 100 m<sup>2</sup>) pour une planification fiable et facile
- 3 canaux d'éclairage et 2 canaux de présence
- 2 canaux d'éclairage C1, C2 avec 2 dispositifs de mesure de luminosité et canal d'éclairage C3 supplémentaire sans influence de la luminosité
- 2 canaux présence réglables individuellement
- Mesure de luminosité adaptative à 3 canaux

#### thePrema S360 KNX UP

- Zone de détection carrée à 360 ° (jusqu'à 64 m<sup>2</sup>) pour une planification fiable et facile
- 2 canaux d'éclairage C1, C2 avec 1 dispositif de mesure de luminosité
- 2 canaux présence C4, C5 réglables individuellement
- Mesure de luminosité adaptative à 1 canal

\* Selon les termes et conditions de la garantie, voir [www.theben.fr/garantie](http://www.theben.fr/garantie)

### Sélection du produit

Type de montage	Couleur	Type	Réf.
3 x Lumière   2 x Présence	Blanc	thePrema P360 KNX UP WH	2079000
	Gris	thePrema P360 KNX UP GR	2079001
2 x Lumière   2 x Présence	Blanc	thePrema S360 KNX UP WH	2079500
	Gris	thePrema S360 KNX UP GR	2079501

### Caractéristiques techniques

	thePrema P360 KNX UP	thePrema S360 KNX UP
Tension de service KNX	Tension du bus, ca. 9 mA	Tension du bus, ca. 8 mA
Hauteur de montage	2 – 10 m	2 – 3,5 m
Hauteur minimale	> 1,7 m	
Plage de réglage	5 – 3000 lx	



	thePrema P360 KNX UP	thePrema S360 KNX UP
Temporisation lumière	30 s – 60 min	
Temporisation présence	10 s – 120 min	
Temporisation d'enclenchement	10 s – 30 min / désactivé	
Température ambiante	0 °C ... +50 °C	
Indice de protection	IP 40 (lorsqu'il est installé)	

### Zone de détection thePrema P360 KNX (Carrée)

Hauteur de montage (A)	Personnes en mouvement (T)	Personnes assises (S)
2 m	36 m <sup>2</sup>   6 m x 6 m ± 0,5 m	20 m <sup>2</sup>   4,5 m x 4,5 m
2,5 m	64 m <sup>2</sup>   8 m x 8 m ± 0,5 m	36 m <sup>2</sup>   6 m x 6 m
3 m	81 m <sup>2</sup>   9 m x 9 m ± 1 m	49 m <sup>2</sup>   7 m x 7 m
3,5 m	100 m <sup>2</sup>   10 m x 10 m ± 1 m	64 m <sup>2</sup>   8 m x 8 m
5 m	144 m <sup>2</sup>   12 m x 12 m ± 1,5 m	–
10 m	400 m <sup>2</sup>   20 m x 20 m ± 2 m	–

Pour des installations à plus de 3,5 m, et avec des températures plus élevées, la qualité de détection diminue. Des mouvements plus amples deviennent nécessaires et les zones de détection doivent se chevaucher dans les zones mortes.

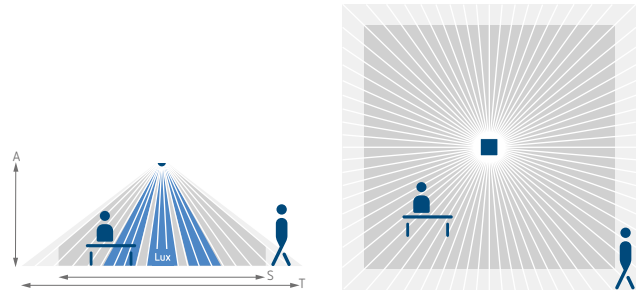

### Zone de détection thePrema S360 KNX (Carrée)

Hauteur de montage (A)	Personnes en mouvement (T)	Personnes assises (S)
2 m	20 m <sup>2</sup>   4 m x 4 m ± 0,5 m	9 m <sup>2</sup>   3 m x 3 m
2,5 m	36 m <sup>2</sup>   6 m x 6 m ± 0,5 m	16 m <sup>2</sup>   4 m x 4 m
3 m	49 m <sup>2</sup>   7 m x 8 m ± 1 m	25 m <sup>2</sup>   5 m x 5 m
3,5 m	64 m <sup>2</sup>   8 m x 8 m ± 1 m	–

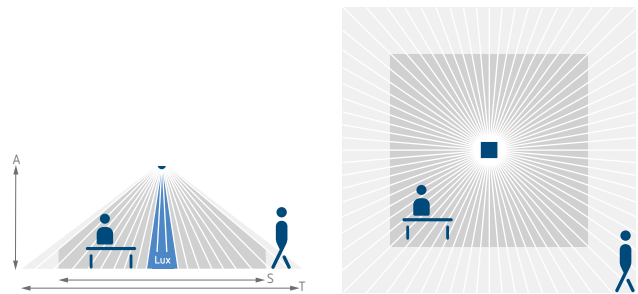

### Accessoires



**Boîtier saillie 110B WH**  
↳ Réf.: 9070918  
Détails page 357



**Boîtier saillie 110B GR**  
↳ Réf.: 9070919  
Détails page 357



**theSenda P**  
↳ Réf.: 9070910  
Détails page 360

**QuickSafe grille de protection**  
Détails page 359

**theSenda B**  
Détails page 360

**theSenda S**  
Détails page 360

**Boîtier de montage au plafond 68A**  
Détails page 358

### Dimensions

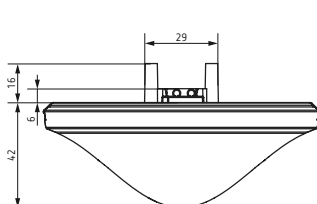

**thePrema P360 KNX**  
theben

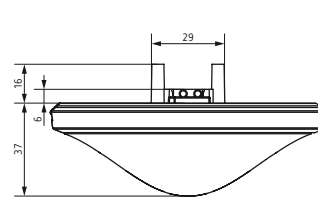
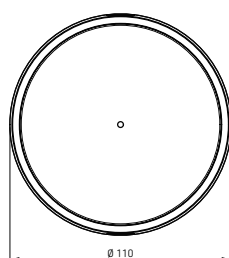

**thePrema S360 KNX**

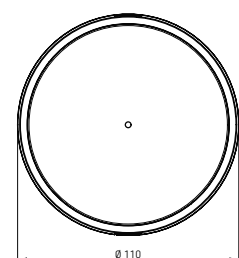

# Gestion technique du bâtiment

## KNX, Multicapteur



### Description

- Multicapteur KNX
- Comprend 2 appareils: Détecteur de présence KNX et capteur d'air intérieur KNX
- Fonctions capteur d'air intérieur:
  - Mesure la concentration en CO<sub>2</sub>, humidité relative de l'air, température et de la pression de l'air barométrique
  - Trois seuils d'humidité relative de l'air et de concentration en CO<sub>2</sub> paramétrables individuellement
  - Avec régulateur de température individuelle
  - 4 entrées binaires
- Fonctions détecteur de présence:
  - Zone de détection carrée à 360 ° (jusqu'à 100 m<sup>2</sup>) pour une planification fiable et facile
  - 3 canaux d'éclairage et 2 canaux de présence
  - 2 canaux d'éclairage C1, C2 avec 2 dispositifs de mesure de luminosité et canal d'éclairage C3 supplémentaire sans influence de la luminosité
  - 2 canaux présence réglables individuellement
  - Mesure de luminosité adaptative à 3 canaux
  - Mesure de lumière mixte, appropriée pour LED, lampes fluorescentes (FL/PL/ESL), à halogène, à incandescence
  - Fonctionnement commutable en mode automatique ou semi-automatique
  - Mode de commutation ou régulation à lumière constante avec fonction de veille
- Éclairage variable en mode de commutation avec fonction de veille
- La valeur de commutation ou de consigne de luminosité est réglable en lux via paramètres, objet ou télécommande
- Apprentissage de la valeur de commutation ou de consigne de la luminosité
- Réglage du facteur de correction possible
- Temporisation de l'éclairage réglable via paramètres, objet ou télécommande
- Temporisation à l'enclenchement et temporisation de la présence réglables
- Sensibilité de détection réglable
- Temporisation à l'extinction automatique
- Réduction de la temporisation à l'extinction en cas de présence non prolongée (présence brève)
- Fonctionnalité de scènes
- Réglage avec une extrême facilité du mode d'économie d'énergie avec la nouvelle fonction « éco plus »
- Mode test pour vérifier fonctionnement et zone de détection
- Possibilité de montage en parallèle de plusieurs détecteurs en disposition Maître / Esclave ou Maître / Maître
- Télécommande utilisateur et télécommande de gestion (en option)
- Surveillance de local

### Sélection du produit

Fonction	Type	Réf.
Multicapteur KNX	thePrema P360 KNX AP Multi WH	2079900
Kit de rénovation multicapteur KNX (seulement multicapteur), pour combinaison avec détecteur thePrema S / P KNX UP WH existant	Set basic KNX AP Multi WH	9070900

### Caractéristiques techniques

	thePrema P360 KNX AP Multi WH	Set basic KNX AP Multi WH
Tension de service KNX	Tension du bus, ca. 24 mA	Tension du bus, ca. 15 mA
Hauteur de montage	2 – 10 m	
Hauteur minimale	> 1,7 m	
Plage de réglage	5 – 3000 lx, on	–
Temporisation lumière	30 s – 60 min	–
Temporisation présence	10 s – 120 min	–
Temporisation d'enclenchement	10 s – 30 min / désactivé	–
Plage de mesure de CO <sub>2</sub>	300 – 5000 ppm	
Plage de réglage de la température	–5 °C ... +45 °C	
Plage de mesure pression de l'air	1 – 100 % rF	
Plage de mesure de l'humidité relative de l'air	30000 – 110000 Pa	
Prolongation max. d'interface	30 m	
Température ambiante	5 °C ... +40 °C	
Indice de protection	IP 20	

### Zone de détection (Carrée)

Hauteur de montage (A)	Personnes en mouvement (T)	Personnes assises (S)
2 m	36 m <sup>2</sup>   6 m x 6 m ± 0,5 m	20 m <sup>2</sup>   4,5 m x 4,5 m
2,5 m	64 m <sup>2</sup>   8 m x 8 m ± 0,5 m	36 m <sup>2</sup>   6 m x 6 m
3 m	81 m <sup>2</sup>   9 m x 9 m ± 1 m	49 m <sup>2</sup>   7 m x 7 m
3,5 m	100 m <sup>2</sup>   10 m x 10 m ± 1 m	64 m <sup>2</sup>   8 m x 8 m
5 m	144 m <sup>2</sup>   12 m x 12 m ± 1,5 m	–
10 m	400 m <sup>2</sup>   20 m x 20 m ± 2 m	–

Pour des installations à plus de 3,5 m, et avec des températures plus élevées, la qualité de détection diminue. Des mouvements plus amples deviennent nécessaires et les zones de détection doivent se chevaucher dans les zones mortes.

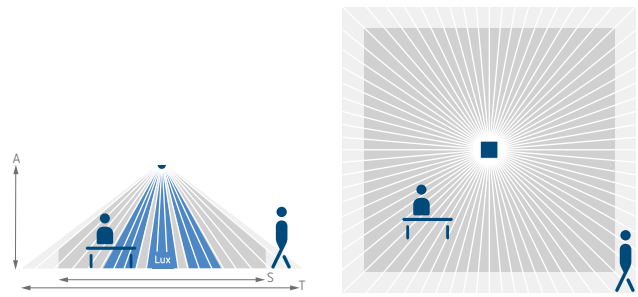

### Accessoires



theSenda P

↳ Réf.: 9070910  
Détails page 360



theSenda S

↳ Réf.: 9070911  
Détails page 360



theSenda B

↳ Réf.: 9070910  
Détails page 360



QuickSafe grille de protection

↳ Réf.: 9070531  
Détails page 359

### Dimensions

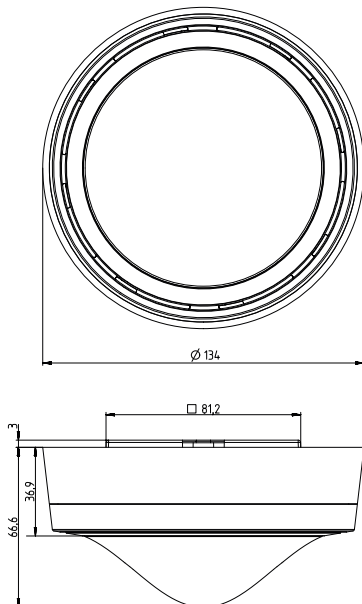

thePrema P360 KNX AP Multi WH

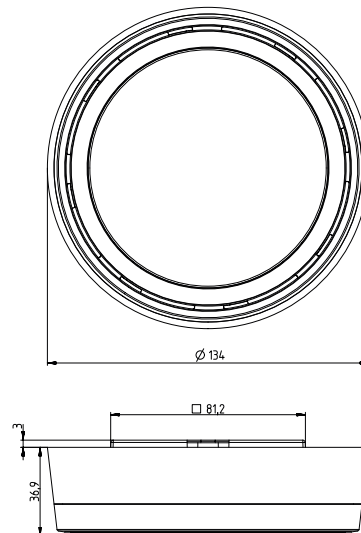

Set basic KNX AP Multi WH

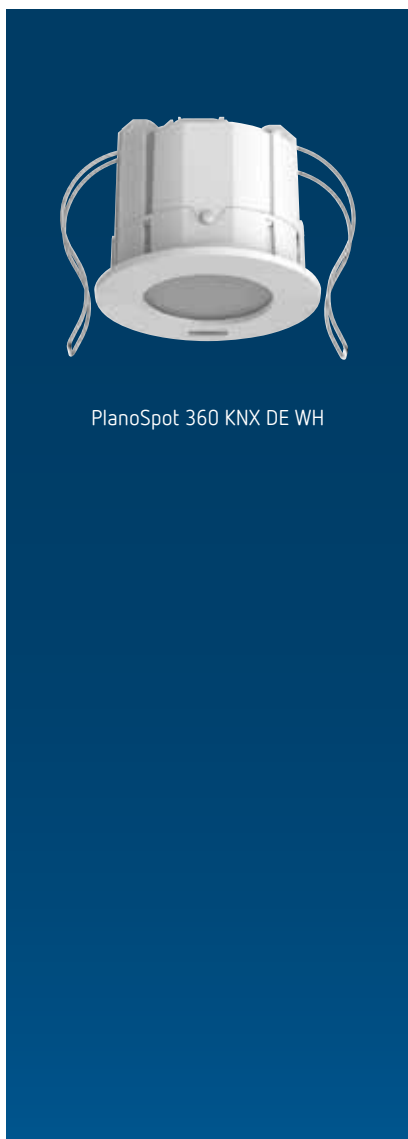

### Description

- Détecteur de présence à infrarouge passif pour intégration dans le plafond
- Design plat, avec cadres de recouvrement interchangeables de différentes couleurs
- Zone de détection carrée 360 ° (jusqu'à 64 m<sup>2</sup>) pour une planification fiable et simple
- Commande automatique en fonction de la présence et de la luminosité des systèmes d'éclairage et CVC
- Deux zones de détection de différentes tailles pour plus de flexibilité. Réglable via les paramètres ou la télécommande.
- Orientation manuelle de la zone de détection (dispositif pivotant)
- Mesure de lumière mixte, appropriée pour des lampes fluorescentes (FL/PL/ESL), à halogène, à incandescence et LED
- 3 mesures de luminosité orientées
- 2 canaux de lumière C1, C2 avec deux dispositifs de mesure de luminosité et canal de lumière C3 supplémentaire sans influence de la luminosité
- Commutation ou régulation à lumière constante avec 2 régulations autonomes et fonction de veille (lumière d'orientation)
- Mode commutation avec éclairage variable
- Automatique ou semi-automatique
- Valeur de commutation ou la valeur de consigne de la luminosité réglable en lux ou via les paramètres, l'objet ou la télécommande
- Fonction d'apprentissage de la valeur de commutation ou de la valeur de consigne de la luminosité
- Temporisation à l'extinction de la lumière réglable
- Temporisation à l'extinction automatique réglable via les paramètres, l'objet ou la télécommande
- Réduction de la temporisation à l'extinction en cas de présence non prolongée (présence de courte durée)
- Commande manuelle forcée à l'aide du télégramme ou de la télécommande
- 2 canaux de présence C4, C5, paramétrable individuellement
- Temporisation à l'enclenchement et temporisation à l'extinction réglables
- Surveillance de local avec détection de mouvement sélective
- Réglage du facteur de correction de pièce pour l'équilibrage de la mesure de luminosité
- Sensibilité réglable
- Réglage avec une extrême facilité du mode d'économie d'énergie avec la nouvelle fonction « éco plus »
- Mode test pour vérifier le fonctionnement et la zone de détection
- Scènes
- Montage en parallèle de plusieurs détecteurs de présence (maître / esclave, ou maître / maître)
- Montage en faux plafond avec ressorts
- Montage au plafond possible avec boîtier apparent (en option)
- Télécommande de l'utilisateur « theSenda S » (en option)
- Télécommande de gestion « SendaPro » (en option)
- Télécommande d'installation « theSenda P » (en option)

### Sélection du produit

Type de montage	Couleur	Type	Réf.
Montage au plafond	Blanc pur (similaire à RAL 9010)	PlanoSpot 360 KNX DE WH	2039100



### Caractéristiques techniques

	PlanoSpot 360 KNX DE
Tension de service KNX	Tension du bus, ca. 8 mA
Hauteur de montage	2 – 3 m
Hauteur minimale	> 1,7 m
Plage de réglage	10 – 3000 lx
Temporisation lumière	30 s – 60 min
Temporisation de stand-by	30 s – 60 min, marche, désactivé
Stand-by luminosité	1 – 25 %
Temporisation présence	10 s – 120 min
Temporisation d'enclenchement	10 s – 30 min / désactivé
Température ambiante	0 °C ... +50 °C
Indice de protection	IP 20

### Zone de détection (Carrée)

Hauteur de montage (A)	Personnes en mouvement (T)	Personnes assises (S)
2 m	20 m <sup>2</sup>   4,5 m x 4,5 m ± 0,5 m	9 m <sup>2</sup>   3 m x 3 m
2,5 m	36 m <sup>2</sup>   6 m x 6 m ± 0,5 m	16 m <sup>2</sup>   4 m x 4 m
3 m	49 m <sup>2</sup>   7 m x 7 m ± 1 m	20 m <sup>2</sup>   4,5 m x 4,5 m
3,5 m	64 m <sup>2</sup>   8 m x 8 m ± 1 m	–

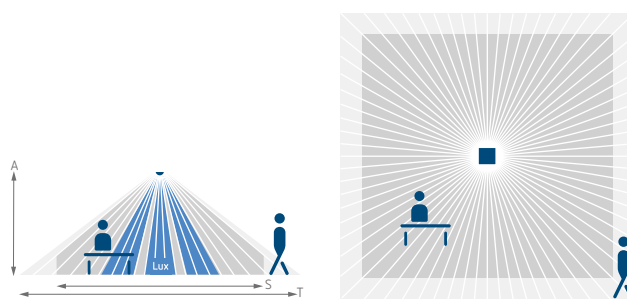

### Accessoires



**theSenda B**  
↳ Réf.: 9070910  
Détails page 360



**theSenda P**  
↳ Réf.: 9070910  
Détails page 360

**theSenda S**  
Détails page 360

**PlanoCover 76 BK**  
Détails page 358

**PlanoCover 76 SR**  
Détails page 358

**Boîtier saillie 75B WH**  
Détails page 359

**Boîtier saillie 75B BK**  
Détails page 359

### Dimensions

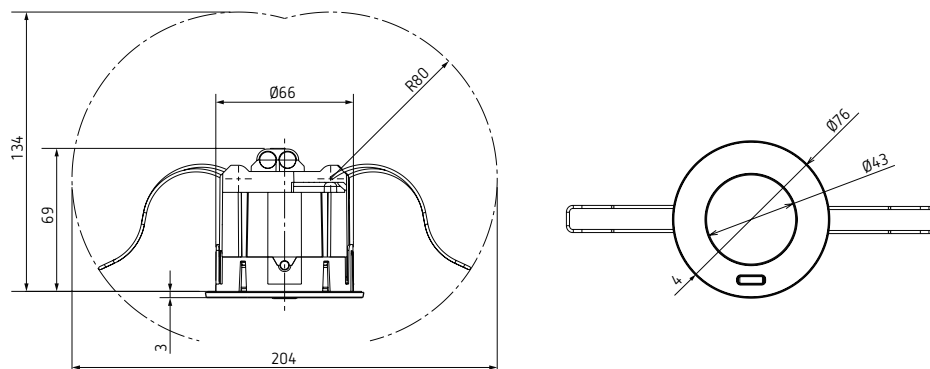

# Gestion technique du bâtiment

## KNX, Détecteurs de présence



### Description

- Détecteur de présence (PIR)
- Zone de détection de 180°
- Montage mural
- Commande automatique en fonction de la présence et de la luminosité des systèmes d'éclairage et des systèmes CVC
- Facteur de correction de la pièce permettant un ajustement aux conditions locales de luminosité
- Commande d'éclairage au choix automatique ou semi-automatique
- Possibilité de régler la sensibilité de détection
- Paramétrable à distance
- Commande d'éclairage avec seuil de luminosité et temporisation automatique
- Sortie de présence avec temporisation à l'enclenchement et temporisation à l'extinction
- Surveillance de local avec détection de mouvement sélective
- Paramètres lisibles en vue de modifications ultérieures
- Le mode test sert à contrôler la zone de détection et valeur de consigne de la luminosité
- Télécommande de gestion theSenda B (en option)
- Télécommande utilisateur theSenda S (en option)

### Sélection du produit

Type de montage	Couleur	Type	Réf.
Montage mural	Blanc pur (similaire à RAL 9010)	PresenceLight 180B-KNX WH	2009050

### Caractéristiques techniques

	PresenceLight 180B-KNX
Tension de service KNX	Tension du bus, ca. 13 mA
Hauteur de montage	1,6–2,2 m
Plage de réglage	5–2000 lx
Temporisation lumière	30 s–60 min
Temporisation de stand-by	30 s–60 min, marche, désactivé
Temporisation présence	10 s–120 min
Temporisation d'enclenchement	10 s–30 min/désactivé
Température ambiante	–10 °C ... +50 °C
Indice de protection	IP 54



### Zone de détection (Semi-circulaire)

Hauteur de montage (A)	Personnes en mouvement (T)	Personnes assises (S)
2,2 m	100 m <sup>2</sup>   8 m	25 m <sup>2</sup>   7 m x 3,5 m

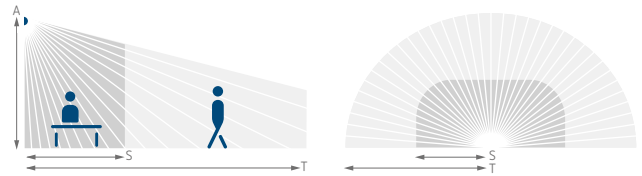

### Accessoires



**Boîtier saillie PresenceLight**

↳ Réf.: 9070513

Détails page 358



**theSenda B**

↳ Réf.: 9070910

Détails page 360



**QuickSafe grille de protection**

↳ Réf.: 9070531

Détails page 359



**theSenda S**

↳ Réf.: 9070911

Détails page 360



**theSenda S**

↳ Réf.: 9070911

Détails page 360

**Cadre PresenceLight 180 SR**

Détails page 358

**Cadre PresenceLight 180 BK**

Détails page 358

### Dimensions

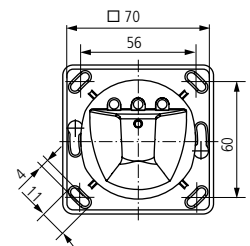
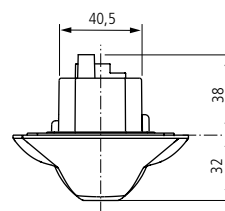
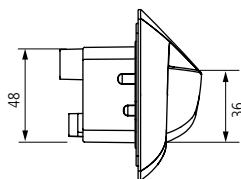
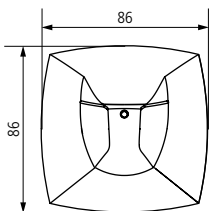

# Gestion technique du bâtiment

## KNX, Détecteurs de présence

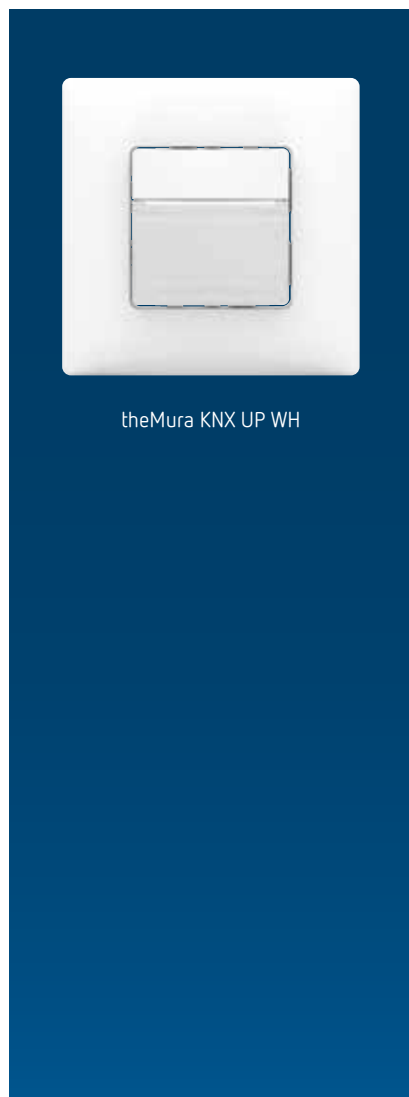

theMura KNX UP WH

### Description

- Détecteur de mouvement/présence passif infrarouge pour montage mural encastré
  - Zone de détection rectangulaire 170°, 14 m x 17 m (238 m<sup>2</sup>) pour hauteur de montage de 1,1 m
  - Pour système bus KNX
  - KNX Data-Secure
  - Fonctionnement en mode automatique ou semi-automatique possible
  - Bouton-poussoir intégré, librement paramétrable (désactivable)
  - Commande manuelle forcée possible via des touches KNX externes
  - Mesure de la luminosité dirigée (mixte)
  - Fonction d'apprentissage
  - Fonctions de blocage
  - Canal CVC sans influence de la luminosité
  - Temporisation à l'enclenchement et temporisation à l'extinction de canal CVC réglables
  - Extension de la zone de détection grâce au paramétrage maître/esclave ou maître/maître
  - Sensibilité de détection réglable
  - Mode test pour vérifier le fonctionnement et la zone de détection
  - Réglages par logiciel ETS (intégralité des fonctionnalités)
  - Restrictions de zone dans la livraison
  - Avec cadre de recouvrement Theben
  - Convient également à de nombreux modèles d'interrupteurs courants (avec accessoires)
- theMura S180 KNX UP WH
- Détecteur de mouvement
  - 1 canal de lumière et 1 canal CVC
  - Commutation
  - Éclairage variable en mode de commutation avec et sans influence de la lumière du jour
  - 3 canaux logiques (ET, OU, OU exclusif)
- theMura P180 KNX UP WH
- Détecteur de présence
  - 2 canaux de lumière et 2 canaux CVC
  - Commutation ou régulation à lumière constante avec fonctionnalité veille (lumière d'orientation)
  - Éclairage variable en mode de commutation avec et sans influence de la lumière du jour
  - Équilibrage facile de la mesure de luminosité
  - Présence brève
  - Choix de la vitesse de régulation
  - Fonction aura
  - Fonctionnalité des scènes
  - Lumière d'orientation intégrée (blanche)
  - Sonde de température intégrée
  - Fonction acoustique
  - 2 entrées binaires
  - 6 canaux logiques (ET, OU, OU exclusif)
  - Possibilités de réglage restreintes avec télécommande universelle/par application theSenda B
  - Possibilités de réglage restreintes avec télécommande de maintenance theSenda P
  - Télécommande de l'utilisateur en option pour commande forcée manuelle theSenda S/theSenda B

### Sélection du produit

Type de montage	Type de produit	Canal	Couleur	Type	Réf.
Montage mural	Détecteur de mouvement	1 lumière, 1 CVC	Blanc	theMura S180 KNX UP WH	2069650
	Détecteur de présence	2 lumière, 2 CVC	Blanc	theMura P180 KNX UP WH	2069655

### Caractéristiques techniques

	theMura S180 KNX UP WH	theMura P180 KNX UP WH
Tension de service KNX	Tension du bus, < 10 mA	Tension du bus, < 12 mA
Hauteur de montage	0,8 – 1,2 m	
Plage de réglage de la luminosité	5 – 3000 lx	
Temporisation à l'extinction de la lumière	30 s – 60 min	
Temporisation au déclenchement CVC	10 s – 120 min	
Temporisation à l'enclenchement CVC	10 s – 30 min / désactivée	
Taille du boîtier encastré	Taille 1	
Plage de mesure de la température	–	–5 °C ... +45 °C
Température ambiante	–15 °C ... +45 °C	
Indice de protection	IP 20	

### Zone de détection (rectangulaire)

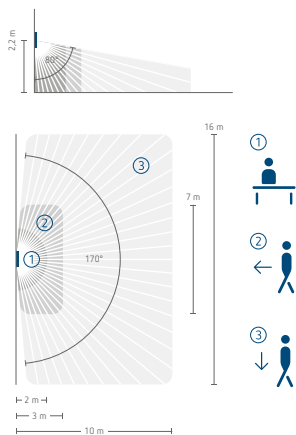

### Dimensions

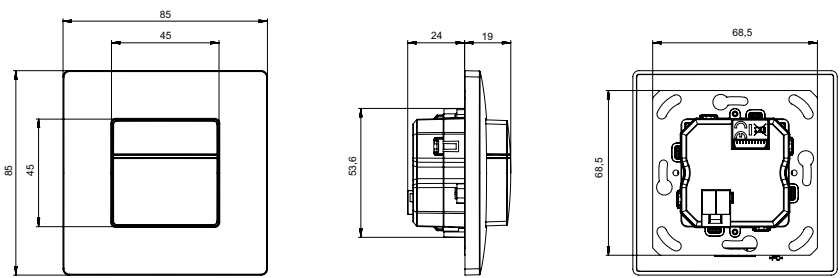

- Approche latérale vers le détecteur
- Approche frontale vers le détecteur

### Accessoires



**theSenda B**

↳ Réf.: 9070910  
Détails page 360



**theSenda S**

↳ Réf.: 9070911  
Détails page 360



**theSenda S**

↳ Réf.: 9070911  
Détails page 360

Cadres de recouvrement  
**theMura**

Détails page 359

# Gestion technique du bâtiment

## KNX, Capteur de contraste thermique



thePixa P360 KNX UP WH

### Description

- Détecteur de présence basé sur des pixels pour montage au plafond
- KNX Data Secure
- Zone de détection rectangulaire avec max. 6 zones de détection flexibles (surface totale 11,0 x 15,5 m, 71 m<sup>2</sup> ; pour une hauteur de montage de 4,5 m)
- Les délimitations de la zone de détection se font via l'appli (thePixa Plug)
- Commande automatique de l'éclairage et du système CVC en fonction de la présence et de la luminosité
- Chaque zone de détection dispose de sa propre mesure de la luminosité
- Équilibrage des mesures de la luminosité via l'appli thePixa Plug
- Sensibilité du capteur réglable
- Distinction entre mouvement et présence
- Montage en parallèle de plusieurs détecteurs de présence (maître/esclave ou maître/maître)
- Mode test pour vérifier le fonctionnement et la zone de détection via l'appli (thePixa Plug)
- Signal du degré d'occupation et de la densité d'occupation par télégramme
- Capteur de température intégré
- Intégration dans le plafond dans un boîtier encastré (fixation à 2 points)
- Montage au plafond possible avec boîtier apparent (en option)
- Appli thePixa Plug pour réglages et analyses (iOS/Android)
- Possibilité de mise à jour du micrologiciel KNX (appli ETS)
- Possibilité de mise à jour du capteur (appli thePixa Plug)
- 6 canaux de lumière, lumière zone 1 – lumière zone 6:
- Commutation ou régulation à lumière constante avec 6 régulations autonomes et fonction de veille (lumière d'orientation)
- Mode commutation avec éclairage dimmable
- Objet de commutation libre en cas de type de fonction Commuter
- Automatique ou semi-automatique
- Valeur de commutation de la luminosité réglable en lux via les paramètres
- Valeur de consigne de la luminosité réglable en lux via les paramètres et un télégramme
- Temporisation à l'extinction de la lumière réglable via les paramètres
- Effet de halo pour une meilleure orientation et une plus grande sécurité
- Commande manuelle forcée par télégramme
- 6 canaux CVC, CVC zone 1 – CVC zone 6:
- Temporisation à l'enclenchement et temporisation à l'extinction réglables
- Envoi du mode de fonctionnement
- Télégramme de blocage séparé
- 6 canaux occupation des pièces, occupation des pièces zone 1 – occupation des pièces zone 6:
- Signal du nombre de personnes
- Commande d'un ventilateur avec max. 3 niveaux
- 3 seuils paramétrables (commutateur à seuil)

### Sélection du produit

Type de montage	Couleur	Type	Réf.
Montage au plafond	Blanc	thePixa P360 KNX UP WH	2269200

### Caractéristiques techniques

	thePixa P360 KNX UP WH
Tension de service	230–240 V CA
Fréquence	50 Hz
Tension de service KNX	Tension du bus, ca. 10 mA
Hauteur de montage	2,5–4,5 m
Plage de réglage	5–3000 lx, désactivé
Temporisation lumière	0 s–60 min
Temporisation de stand-by	0 s–60 min, marche, désactivé
Temporisation présence	10 s–120 min
Temporisation d'enclenchement	0 s–120 min/désactivé
Température ambiante	–15 °C ... +60 °C
Indice de protection	IP 20

## Zone de détection

Hauteur de montage (A)	Personnes en mouvement (r/t)	Personnes assises (s)
2,5 m	54 m <sup>2</sup>   6,0 m x 9,0 m	54 m <sup>2</sup>   4,0 m x 5,5 m
3 m	79 m <sup>2</sup>   7,5 m x 10,5 m	35 m <sup>2</sup>   5,0 m x 7 m
3,5 m	102 m <sup>2</sup>   8,5 m x 12,0 m	51 m <sup>2</sup>   6,0 m x 8,5 m
4 m	128 m <sup>2</sup>   9,5 m x 13,5 m	79 m <sup>2</sup>   7,5 m x 10,5 m
4,5 m	171 m <sup>2</sup>   11,0 m x 15,5 m	102 m <sup>2</sup>   8,5 m x 12,0 m

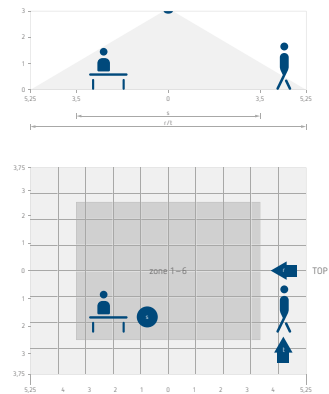
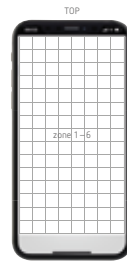

## Accessoires



Boîtier saillie thePixa WH

↳ Réf.: 9070816

Détails page 359



Boîtier de montage au plafond

68A

↳ Réf.: 9070992

Détails page 358

## Dimensions

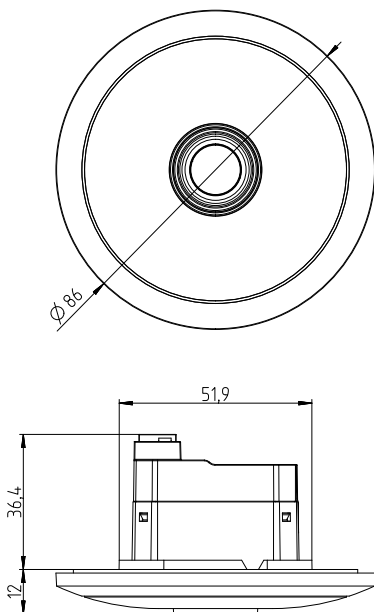

## Schémas de raccordement

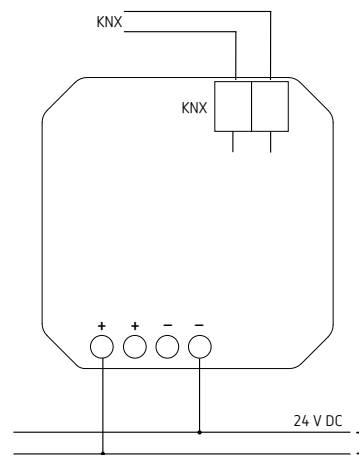

# Gestion technique du bâtiment

## KNX, Capteur de contraste thermique



thePixa P360 24V KNX UP WH

### Description

- Détecteur de présence basé sur des pixels pour montage au plafond
- KNX Data Secure
- Zone de détection rectangulaire avec max. 6 zones de détection flexibles (surface totale 11,0 x 15,5 m, 71 m<sup>2</sup> ; pour une hauteur de montage de 4,5 m)
- Les délimitations de la zone de détection se font via l'appli (thePixa Plug)
- Commande automatique de l'éclairage et du système CVC en fonction de la présence et de la luminosité
- Chaque zone de détection dispose de sa propre mesure de la luminosité
- Équilibrage des mesures de la luminosité via l'appli thePixa Plug
- Sensibilité du capteur réglable
- Distinction entre mouvement et présence
- Montage en parallèle de plusieurs détecteurs de présence (maître/esclave ou maître/maître)
- Mode test pour vérifier le fonctionnement et la zone de détection via l'appli (thePixa Plug)
- Signal du degré d'occupation et de la densité d'occupation par télégramme
- Capteur de température intégré
- Intégration dans le plafond dans un boîtier encastré (fixation à 2 points)
- Montage au plafond possible avec boîtier apparent (en option)
- Appli thePixa Plug pour réglages et analyses (iOS/Android)
- Possibilité de mise à jour du micrologiciel KNX (appli ETS)
- Possibilité de mise à jour du capteur (appli thePixa Plug)
- 6 canaux de lumière, lumière zone 1 – lumière zone 6:
- Commutation ou régulation à lumière constante avec 6 régulations autonomes et fonction de veille (lumière d'orientation)
- Mode commutation avec éclairage dimmable
- Objet de commutation libre en cas de type de fonction Commuter
- Automatique ou semi-automatique
- Valeur de commutation de la luminosité réglable en lux via les paramètres
- Valeur de consigne de la luminosité réglable en lux via les paramètres et un télégramme
- Temporisation à l'extinction de la lumière réglable via les paramètres
- Effet de halo pour une meilleure orientation et une plus grande sécurité
- Commande manuelle forcée par télégramme
- 6 canaux CVC, CVC zone 1 – CVC zone 6:
- Temporisation à l'enclenchement et temporisation à l'extinction réglables
- Envoi du mode de fonctionnement
- Télégramme de blocage séparé
- 6 canaux occupation des pièces, occupation des pièces zone 1 – occupation des pièces zone 6:
- Signal du nombre de personnes
- Commande d'un ventilateur avec max. 3 niveaux
- 3 seuils paramétrables (commutateur à seuil)

### Sélection de produits

Type de montage	Couleur	Type	Réf.
Montage au plafond	Blanc	thePixa P360 24V KNX UP WH	2269210
	Noir	thePixa P360 24V KNX UP BK	2269212

### Caractéristiques techniques

	thePixa P360 24V KNX UP
Tension de service KNX	Tension du bus env. 10 mA
Tension d'alimentation	24 V CC
Puissance absorbée (230 V)	Mode jour 38 mA ; mode nuit 67 mA
Hauteur de montage	2,5–4,5 m (hauteur minimale ≥ 2,5 m)
Plage de réglage de la valeur de commutation de la luminosité	5–3 000 lx / mesure désactivée
Plage de réglage de la valeur de consigne de la luminosité	5–3 000 lx / lumière éteinte
Temporisation de l'éclairage	0 s–60 min
Valeur de variation de veille de la lumière	1–25 % de la valeur de variation
Éclairage de veille	0 s–60 min / activation permanente
Temporisation CVC	0 s–120 min
Temporisation à l'enclenchement CVC	0 s–120 min
Temps d'exécution veille CVC	0 s–120 min
Veille valeur CVC	0–255



	thePixa P360 24V KNX UP
Plage de réglage de la température	-15 °C ... +60 °C
Taille du boîtier encastré	Taille 1, avec fixation à 2 points
Température ambiante	-5 °C ... +45 °C
Indice de protection	IP 20

### Zone de détection

Hauteur de montage (A)	Personnes en mouvement (r/t)	Personnes assises (s)
2,5 m	54 m <sup>2</sup>   6,0 m x 9,0 m	54 m <sup>2</sup>   4,0 m x 5,5 m
3 m	79 m <sup>2</sup>   7,5 m x 10,5 m	35 m <sup>2</sup>   5,0 m x 7 m
3,5 m	102 m <sup>2</sup>   8,5 m x 12,0 m	51 m <sup>2</sup>   6,0 m x 8,5 m
4 m	128 m <sup>2</sup>   9,5 m x 13,5 m	79 m <sup>2</sup>   7,5 m x 10,5 m
4,5 m	171 m <sup>2</sup>   11,0 m x 15,5 m	102 m <sup>2</sup>   8,5 m x 12,0 m

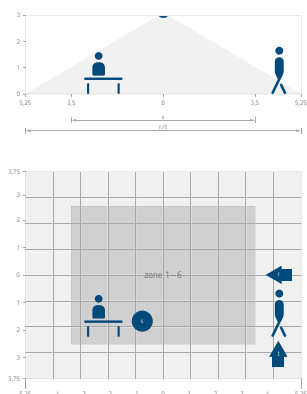
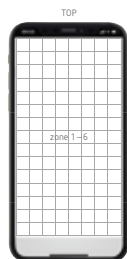

### Accessoires



**Boîtier saillie thePixa WH**

↳ Réf.: 9070816

Détails page 359



**Boîtier de montage au plafond 68A**

↳ Réf.: 9070992

Détails page 359



**Bloc 24 V CC**

↳ Réf.: 9079330

Détails page 365

### Dimensions

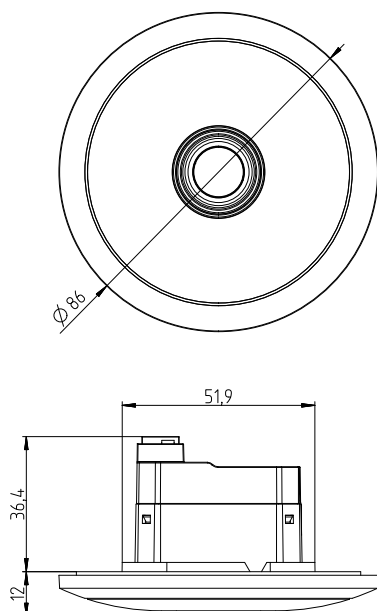

### Schémas de raccordement

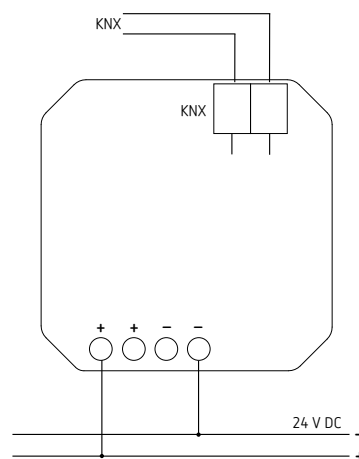

# Gestion technique du bâtiment

## KNX, Détecteurs de mouvement/Spots



### Description

- Détecteur de mouvement (PIR)
- Commande automatique de l'éclairage en fonction de la présence et de la luminosité
- Peut être intégré facilement dans la domotique du bâtiment KNX
- Pour l'extérieur
- Pour montage mural et au plafond
- Capteur de température intégré
- Seuil de luminosité et temporisation à l'extinction réglables
- Réduction possible de la sensibilité
- Possibilité de limiter la zone de détection grâce aux segments fournis
- Mesure de lumière mixte
- Fonction d'apprentissage (Teach-in) de la valeur actuelle de luminosité possible
- Fonction impulsions
- Fonction de test pour contrôler la zone de détection
- Montage possible sur boîtier encastré (60 mm)
- Montage d'une seule main du socle
- Mise en service immédiate possible grâce aux pré-réglages en usine
- Éléments de réglage protégés
- Entretoise pour fixation murale et fixation d'angle inclus

### Sélection du produit

Type de montage	Couleur	Type	Réf.
Montage mural et au plafond	Blanc	theLuxa P300 KNX WH	1019610
	Noir	theLuxa P300 KNX BK	1019611

### Caractéristiques techniques

	theLuxa P300 KNX WH	theLuxa P300 KNX BK
Tension de service KNX	Tension du bus, < 10 mA	
Plage de réglage	1 – 3000 lx	
Temporisation lumière	1 s – 60 min	
Température ambiante	-25 °C ... +45 °C	
Couleur	Blanc	Noir
Classe de protection	III	
Indice de protection	IP 55	



### Zone de détection (Circulaire)

Hauteur de montage (A)	Zone transversale (t)	Zone frontale (r)
2 m	12 m	4 m
2,5 m	16 m	5 m
3 m	16 m	5 m
3,5 m	16 m	5 m
4 m	12 m	4 m

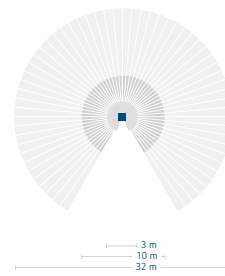

Zone transversale  
 Zone frontale  
 Protection anti-angle mort  
 Hauteur de montage 2.5 m



### Accessoires

**Fixation d'angle theLuxa P WH**

Détails page 361

**Fixation d'angle theLuxa P BK**

Détails page 361

**Entretoise pour fixation murale theLuxa P WH**

Détails page 361

**Entretoise pour fixation murale theLuxa P BK**

Détails page 361

**theSenda P**

Détails page 360

**theSenda S**

Détails page 360

### Dimensions

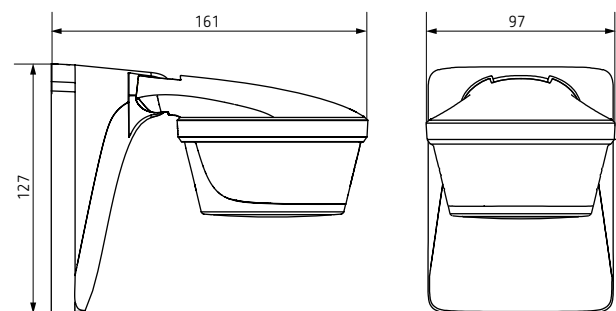

# Gestion technique du bâtiment

## KNX, Station météorologique, capteurs de luminosité



### Description

#### Fonctions communes

- Capteur combiné
- Pour la mesure du vent, de la pluie, de la luminosité et de la température
- Pour commande automatique de stores avec suivi automatique du soleil par les stores
- Capteur de pluie avec chauffage
- Fonctionnement possible sans la tension secteur. Dans ce cas, le chauffage du capteur de pluie ne fonctionne pas
- Mesure et analyse directement au niveau de l'appareil
- Protection solaire pour un maximum de huit façades grâce à 3 capteurs de luminosité intégrés
- 4 canaux de valeur seuil supplémentaires à combiner avec des capteurs externes KNX
- 6 canaux logiques
- Affichage des données météorologiques, par ex. sur l'écran multifonction VARIA826 KNX

#### Meteodata 140 S GPS KNX

Comme Meteodata 140 KNX, mais:

- Récepteur GPS intégré
- Calcul automatique d'élévation et d'azimut
- Fonctionnement possible sans la tension secteur. Le module GPS ne fonctionne pas

#### Meteodata 140 basic KNX

Comme Meteodata 140 KNX, mais:

- Sans capteur de pluie

### Sélection du produit

Fonction	Module GPS intégrée	Tension d'alimentation	Type	Réf.
Pluie, vent, luminosité, température	-	110-230 V CA	Meteodata 140 S KNX	1409207
Pluie, vent, luminosité, température	✓	110-230 V CA	Meteodata 140 S GPS KNX	1409208
Vent, luminosité, température	-	-	Meteodata 140 basic KNX	1409205
Pluie, vent, luminosité, température	-	15-34 V CC	Meteodata 140 S 24V KNX	1409201
Pluie, vent, luminosité, température	✓	15-34 V CC	Meteodata 140 S 24V GPS KNX	1409204

### Caractéristiques techniques

	Meteodata 140 S GPS KNX	Meteodata 140 S KNX	Meteodata 140 S 24V GPS KNX	Meteodata 140 S 24V KNX	Meteodata 140 basic KNX
Tension d'alimentation	110-230 V CA		15-34 V DC		-
Fréquence	50-60 Hz		-		
Tension de service KNX	Tension du bus, ≤ 10 mA				
Consommation stand-by	< 0,5 W				
Plage de mesure de la luminosité	1-100000 lx				
Plage de mesure de la température	-30 °C ... +60 °C				
Plage de mesure de la vitesse du vent	2-30 m/s				
Température ambiante	-20 °C ... +55 °C				
Classe de protection	II		III		II
Indice de protection	IP 44				

## Accessoires



Fixation sur mât station météo S

↳ Réf.: 9070928

Détails page 365



Bloc d'alimentation 24 V DC

pour Meteodata 140 KNX

↳ Réf.: 9079330

Détails page 365



## Dimensions

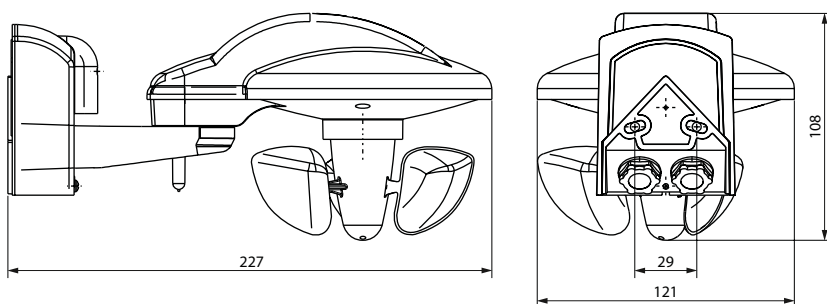

## Schémas de raccordement

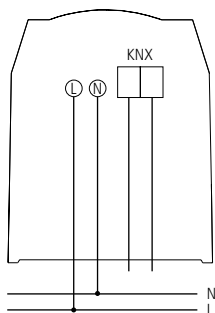



LUNA 134 KNX

### Description

- Interrupteur crépusculaire
- Capteur de luminosité externe compris dans la livraison
- Commande en fonction de la luminosité
- 10 canaux
- 4 canaux de valeur seuil à combiner avec des capteurs externes KNX (par ex. température)
- 6 canaux logiques
- Raccordement possible de jusqu'à 3 capteurs de luminosités numériques
- Mode manuel confortable
- 4 touches pour saisie du seuil et de la temporisation
- Bornes enfichables à ressort DuoFix
- Éclairage de l'écran (désactivable)
- Les valeurs seuils peuvent s'afficher à l'écran, être consultées et modifiées
- Code PINle sans la tension secteur

### Sélection du produit

Type	Réf.
LUNA 134 KNX	1349200

## Caractéristiques techniques

LUNA 134 KNX			
Tension d'alimentation	110–240 V CA	Largeur	3 modules
Fréquence	50–60 Hz	Température ambiante	-5 °C ... +45 °C
Tension de service KNX	Tension du bus, ≤ 10 mA	Température ambiante capteur	-40 °C ... +70 °C
Consommation stand-by	0,8 W	Classe de protection	II
Plage de mesure de la luminosité	1 – 100000 lx	Indice de protection	IP 20
Temporisation à l'enclenchement/au déclenchement	0–20 min		

## Accessoires



### Capteur de luminosité en saillie digitale

↳ Réf.: 9070415

Détails page 363



### Capteur de luminosité encastré digitale

↳ Réf.: 9070456

Détails page 363

# Gestion technique du bâtiment

## KNX, Station météorologique, détecteurs de luminosité



### Description

- Capteur de luminosité et de température
- Commande en fonction de la luminosité et de la température à l'extérieur
- 5 canaux paramétrables : 1 canal dédié à la protection solaire et 4 canaux universels
- Canal dédié à la protection solaire avec automatisme spécifiquement conçu pour les applications liées aux stores, marquises et volets roulants
- Les canaux universels permettent d'associer la luminosité et la température.
- Plage de luminosité de 1 à 100 000 Lux
- Plage de température de -20 °C à + 55 °C
- Objet d'apprentissage du seuil de luminosité

### Sélection du produit

Type	Réf.
LUNA 131 S KNX	1319201

### Caractéristiques techniques

LUNA 131 S KNX			
Tension de service KNX	Tension du bus, ≤ 5 mA	Température ambiante	-25 °C ... +55 °C
Plage de mesure de la luminosité	1 – 100000 lx	Indice de protection	IP 54
Plage de mesure de la température	-20 °C ... +55 °C		

### Accessoires



Fixation sur mât station météo S  
Détails page 365

### Dimensions

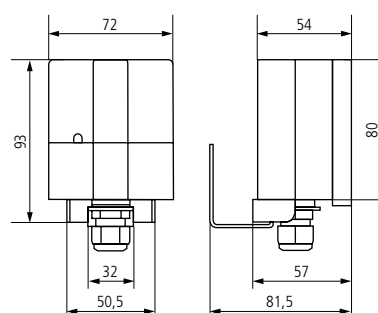

LUNA 131 S KNX



LUNA 133 KNX

### Description

- Capteur de luminosité
- Commande en fonction de la luminosité à l'extérieur
- Plage de luminosité de 1 à 100 000 Lux
- À associer idéalement aux stations météorologiques Theben pour commander individuellement



### Sélection du produit

Type	Réf.
LUNA 133 KNX	1339200

### Caractéristiques techniques

LUNA 133 KNX			
Tension de service KNX	Tension du bus, ≤ 5 mA	Température ambiante	-25 °C ... +55 °C
Plage de mesure de la luminosité	1 – 100000 lx	Indice de protection	IP 54

### Accessoires



Fixation sur mât station météo S  
Détails page 365

### Dimensions

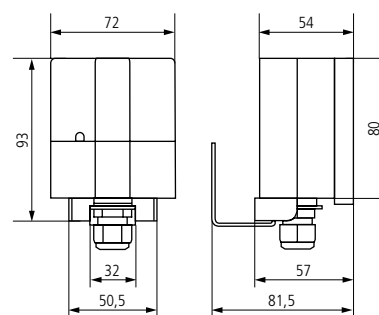

LUNA 133 KNX

# Gestion technique du bâtiment

## KNX, Horloges programmables digitales



TR 648 top2 RC KNX



TR 648 top2 RC-DCF KNX

### Description

#### Fonctions communes

- Horloge programmable digitale avec programme annuel et astronomique
- 8 canaux
- Bornes à ressort DuoFix pour 2 conducteurs
- Guidage de l'utilisateur par texte affiché
- 800 emplacements mémoire
- Interface pour carte mémoire OBELISK top2 (programmation sur PC)
- Réserve de marche de 8 ans (pile au lithium)
- Heures de commutation MARCHE / ARRÊT
- Programme par impulsions
- Programme cyclique

- Fonctions annuelles multiples
- Fonction de commutation astronomique (calcul automatique des heures de lever et de coucher du soleil pour toute l'année)
- Présélection de commutation
- Commutation MARCHE / ARRÊT permanente
- Minuterie
- Compteur horaire intégré
- Programme vacances
- 2 programmes aléatoires
- Éclairage de l'écran (désactivable)
- Code PIN

- Changement automatique de l'heure d'été/hiver
- Synchronisation de la date et de l'heure des autres abonnés du bus

#### TR 648 top2 RC KNX

- Synchronisation horaire par raccordement d'une antenne DCF ou GPS externe, pour l'antenne GPS, localisation de position pour programme astronomique

#### TR 648 top2 RC-DCF KNX

- Synchronisation horaire par raccordement d'une antenne DCF externe
- Fonctionnement possible sans la tension secteur

### Sélection du produit

Type	Réf.
TR 648 top2 RC KNX	6489212
TR 648 top2 RC-DCF KNX	6489210





### Caractéristiques techniques

	TR 648 top2 RC KNX	TR 648 top2 RC-DCF KNX
Tension de service KNX	Tension du bus, $\leq 12$ mA	
Tension d'alimentation	110–240 V CA	–
Fréquence	50–60 Hz	–
Consommation stand-by	0,2 W	–
Largeur	3 modules	
Nombre de canaux	8	
Nombre d'emplacements de mémoire	800	
Précision de marche à 25 °C	$\leq \pm 0,5$ s/jour (quartz) ou DCF77/GPS	$\leq \pm 0,5$ s/jour (quartz) ou DCF77
Période de commutation minimale	1 s	
Affichage	LCD	
Température ambiante	-5 °C ... +45 °C	
Indice de protection	IP 20	
Classe de protection	II selon EN 60 730-1	III selon EN 60 730-1

### Accessoires

#### Carte mémoire OBELISK top2

Détails page 356

#### Kit de programmation OBELISK top2/3

Détails page 357

#### Antenne RC-DCF

Détails page 357

#### Antenne RC-GNSS

Détails page 357

### Schémas de raccordement

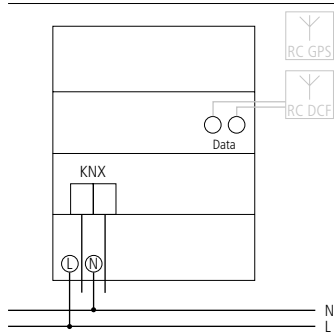

TR 648 top2 RC KNX

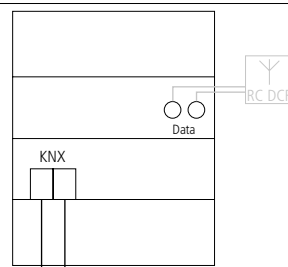

TR 648 top2 RC-DCF KNX

# Gestion technique du bâtiment

## KNX, Passareilles



DALI-Gateway KNX plus

### Description

- La passerelle KNX-DALI sert d'interface entre le système DALI et le bus KNX
- Sur une sortie DALI, il est possible de raccorder jusqu'à 64 participants DALI
- Commande individuelle possible jusqu'à 64 ballasts électroniques
- Jusqu'à 16 groupes peuvent être commutés, variés ou réglés sur une valeur définie
- Fonctionnement de luminaires de secours autonomes selon la norme EN 62386-202
- Des luminaires de secours avec batterie centrale sont aussi pris en charge
- Informations de statut et d'erreur pour une visualisation
- Module de scène pour max. 16 groupes différents
- Module d'effet pour des commandes séquentielles
- Ecran LC (2x 12 caractères) : pour la navigation par menu lors de la mise en service et du paramétrage
- La mise en service DALI s'opère par les organes de commande sur l'appareil, le serveur Web intégré ou le plug-in ETS

### Sélection du produit

Type	Réf.
DALI-Gateway KNX plus	9070929

### Caractéristiques techniques

DALI-Gateway KNX plus			
Tension de service KNX	Tension du bus, < 10 mA	Température ambiante	-5 °C ... +45 °C
Tension d'alimentation	100 – 240 V CA/CC	Classe de protection	I
Fréquence	50 – 60 Hz	Indice de protection	IP 20
Largeur	4 modules		

### Exemple de raccordement

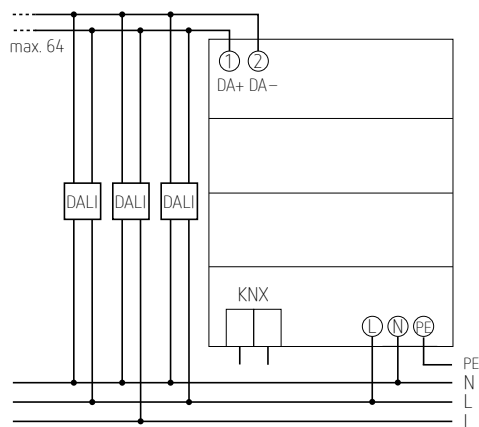



Passerelle DALI P64 KNX

### Description

- Contrôleur d'application multi-mâîtres comme interface entre le système DALI et le bus KNX
- Certification DALI-2
- Communication et mise en service sécurisées grâce à la prise en charge de KNX Data Secure
- Intégration de 8 capteurs DALI-2 (mouvement/présence et luminosité) selon EN 62386-303 et -304
- Commande de 64 participants DALI dans 16 groupes ou dans commande individuelle
- Commande de couleur de lumière et température de couleur selon EN 62386-209 (DT-8) dans groupes ou en individuel
- Adaptation automatique de la température de couleur à la valeur de variation
- Module de scènes pour 16 scènes (y compris commande de la couleur DT8)
- Commande temporisée de luminosité, couleur de lumière et température de couleur
- Module de scènes pour 16 scènes (y compris réglage de la couleur DT8)
- Module d'effet pour commandes séquentielles
- Prise en charge de luminaires de secours à batterie individuelle et de systèmes de luminaires de secours à batterie centrale (EN 62386-202 DT-1)
- Écran LC (2 x 12 caractères) pour le guidage par menu lors de la mise en service et du paramétrage
- Mise en service par le biais des éléments de commande sur l'appareil, du serveur web ou de l'application gratuite ETS (DCA)

### Sélection du produit

Type	Réf.
Passerelle DALI P64 KNX	4940303

### Caractéristiques techniques

	Passerelle DALI P64 KNX
Tension d'alimentation	100 – 240 V CA/CC
Fréquence	50–60 Hz
Largeur	4 modules
Tension DALI	Général. 16 V CC, résistant aux courts-circuits, isolation de base (sans TBTS), I <sub>max</sub> = 250 mA, I <sub>min</sub> = 160 mA
Nombre d'appareils DALI	max. 64
Température ambiante	–5 °C ... +45 °C
Indice de protection	IP 20
Classe de protection	I

### Exemple de raccordement

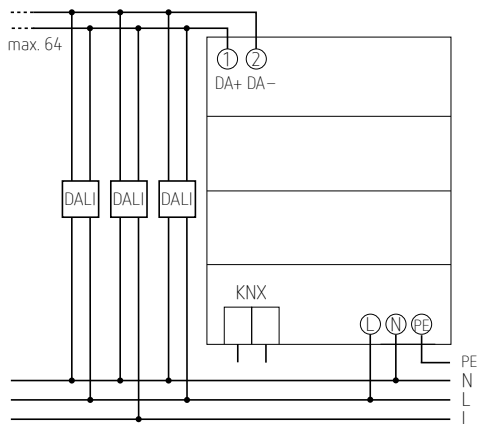



DALI-Gateway S64 KNX



DALI-Gateway S128 KNX

### Description

#### Fonctions communes

- La passerelle KNX-DALI sert d'interface entre le système DALI et le bus KNX
- Sur une sortie DALI, il est possible de raccorder jusqu'à 64 participants DALI
- Commande individuelle possible jusqu'à 64 ballasts électroniques
- Jusqu'à 16 groupes peuvent être commutés, variés ou réglés sur une valeur définie

- Informations de statut et d'erreur pour une visualisation
- Module de scène pour max. 16 groupes différents
- Module d'effet pour des commandes séquentielles
- La mise en service DALI s'opère par le plug-in ETS

#### DALI-Gateway S64 KNX

- 1 canal pour 64 lumières DALI

#### DALI-Gateway S128 KNX

- 2 canaux pour 2x64 lumières DALI

### Sélection du produit

Type	Réf
DALI-Gateway S64 KNX	4940301
DALI-Gateway S128 KNX	4940302

### Caractéristiques techniques

DALI-Gateway S64/S128 KNX			
Tension de service KNX	Tension du bus, < 10 mA	Température ambiante	-5 °C ... +45 °C
Tension d'alimentation	100–240 V CA/CC	Classe de protection	I
Fréquence	50–60 Hz	Indice de protection	IP 20
Largeur	4 modules		

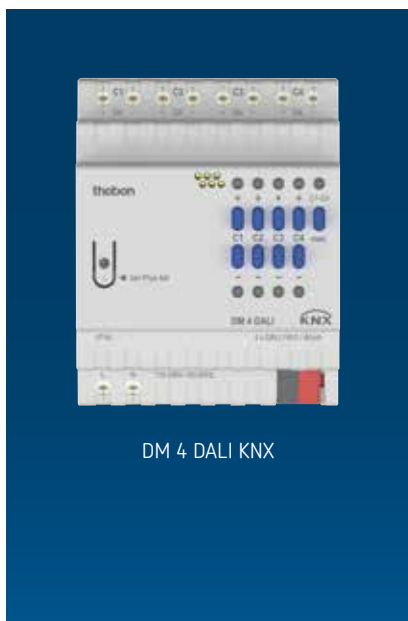

### Description

- Actionneur DALI à 4 canaux
- Certification DALI-2
- Interface entre le système DALI et le bus KNX
- 4 canaux, communication broadcast
- Commande jusqu'à 30 participants DALI par canal
- Commande de couleur de lumière et température de couleur selon EN 62386-209 (DT-8)
- Maintenance et mise en service simples grâce à la communication broadcast
- Remplacement facile des ballasts électroniques en cas de défaillance
- Mise en service et programmation simples dans l'ETS, sans outil supplémentaire ni application ETS
- Communication sécurisée grâce à KNX Data Secure

### Sélection du produit

Type	Réf.
DM 4 DALI KNX	4940300

### Caractéristiques techniques

	DM 4 DALI KNX
Tension d'alimentation	110–240 V CA
Fréquence	50–60 Hz
Puissance en veille	0,7 W
Largeur	4 modules
Tension DALI	Général. 16 V CC, résistant aux courts-circuits, isolation de base (sans TBTS), I <sub>max</sub> = 250 mA, I <sub>min</sub> = 60 mA
Nombre d'appareils DALI	max. 30 par canal
Longueur max. de câble DALI	300 m par canal
Température ambiante	–5 °C ... +45 °C
Indice de protection	IP 20
Classe de protection	I

### Exemple de raccordement

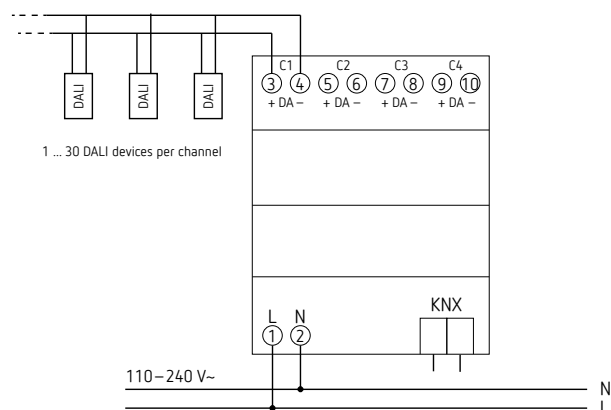

# Gestion technique du bâtiment

## KNX, Passerelles



KNX-OT-Box S

### Description

- Le KNX-OT-Box S fait office d'interface entre les systèmes de chauffage dans le bus OpenTherm (système de bus en matière de chauffage et de ventilation) et le système KNX
- Il fournit les données nécessaires pour la commande du générateur de chaleur (chauffage, etc.) avant de les transmettre au générateur de chaleur
- En combinaison avec le OT-Box (9070712) de la RAMSES 856 top2 OT (8569132) ainsi systèmes de chauffage sans interface OpenTherm peuvent être contrôlés
- L'appareil et le module de bus KNX peuvent être remplacés indépendamment l'un de l'autre
- Module de bus KNX amovible
- Le KNX-OT-Box S permet de réaliser les fonctions suivantes :
  - Commande adaptée
  - Commande par l'extérieur (commande météo)
  - Commande du chauffage de l'eau chaude sanitaire
  - Optimisation de l'énergie avec assistance solaire du chauffage de l'eau chaude sanitaire
  - Mise en chauffe de la chape / Programme de séchage de chape
  - Programme de protection anti-légionelles

### Sélection du produit

Type	Réf.
KNX-OT-Box S	8559201

### Caractéristiques techniques

KNX-OT-Box S			
Tension de service KNX	Tension du bus, ≤ 10 mA	Température ambiante	+0 °C ... +45 °C
Largeur	4 modules	Classe de protection	III
Tension assignée de tenue aux chocs	4 kV	Indice de protection	IP 20

### Schémas de raccordement

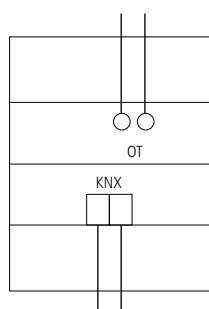

KNX-OT-Box S

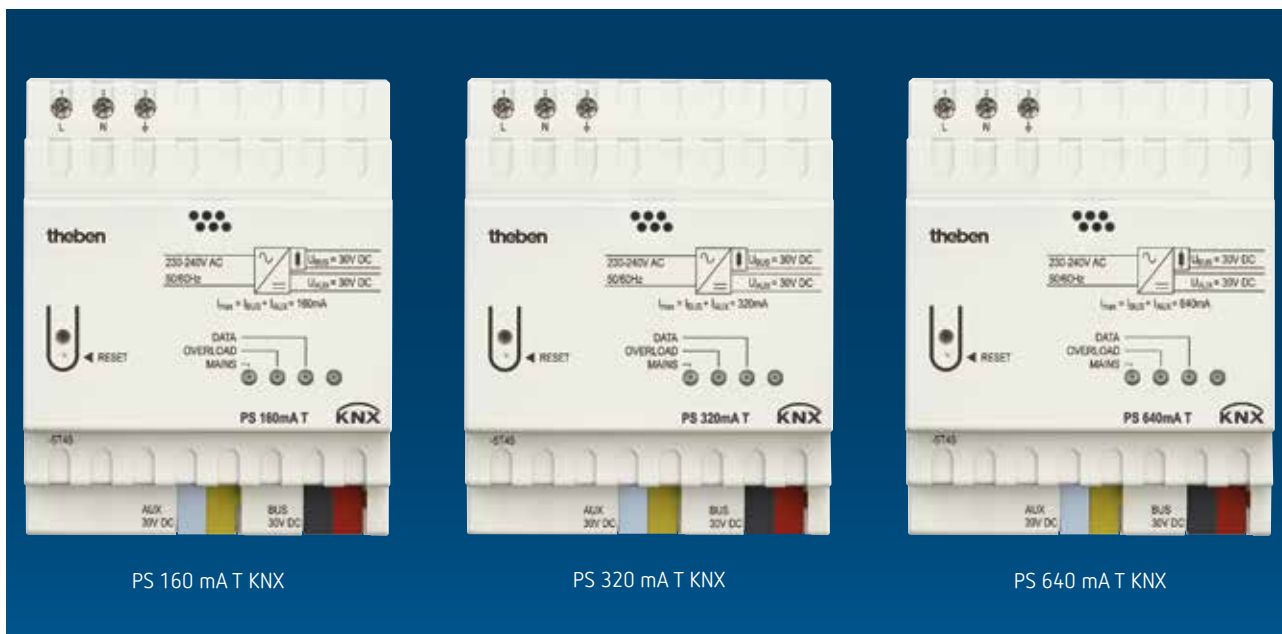

### Description

#### Fonctions communes

- Tension auxiliaire 30 V DC
- Alimentation électrique et surveillance de la tension du système KNX
- Touche reset pour une réinitialisation du bus de 20 s

- Résistant au court-circuit permanent

#### PS 160 mA T KNX

- Alimentation électrique 160 mA

#### PS 320 mA T KNX

- Alimentation électrique 320 mA

#### PS 640 mA T KNX

- Alimentation électrique 640 mA

#### PS 1280 mA T KNX

- Alimentation électrique 1280 mA

### Sélection du produit

Type	Réf.
PS 160 mA T KNX	9070956
PS 320 mA T KNX	9070957
PS 640 mA T KNX	9070958
PS 1280 mA T KNX	9070959

### Caractéristiques techniques

	PS 160 mA T KNX	PS 320 mA T KNX	PS 640 mA T KNX	PS 1280 mA T KNX
Tension de service KNX	Tension du bus, ≤ 12 mA			
Tension d'alimentation	230 – 240 V CA			
Fréquence	50 – 60 Hz			
Consommation stand-by	≤ 0,8 W			
Largeur	4 modules			
Sortie KNX	1 ligne avec bobine de self intégrée			
Tension nominale KNX	30 V DC, ± 2 V, SELV			
Courant nominal KNX	160 mA	320 mA	640 mA	1280 mA
Courant de court-circuit permanent	max.0,5 A	max.0,8 A	max.1,4 A	max.3 A
Masquage des microcoupures	min.130 ms			
Température ambiante	-5 °C ... +45 °C			
Classe de protection	II selon EN 60 730-1			
Indice de protection	IP 20			



IPsecure Routeur KNX

IPsecure Interface KNX

### Description

#### IPsecure Routeur KNX

- Routeur/interface/ coupleur de lignes IP et KNX
- Pour l'échange de données entre les réseaux KNX et IP
- Prise en charge de KNX IP Secure
- Correspond aux spécifications de la norme KNXnet/IP
- Tableau de filtre complet pour tous les groupes principaux (0...31)
- Affichage des pannes de tension sur le bus (KNX IP Service)

- Unicast : jusqu'à 10 appareils peuvent communiquer via Unicast
- Tunneling : 5 serveurs de tunnel disponibles, (visualisation, appli, etc.)
- Possibilité de mise à jour du micrologiciel (Theben IP ToolSoftware)
- Alimentation en tension : 12-30 V DC/PoE
- IEEE 802.3af class 1

#### IPsecure Interface KNX

- Interface IP et KNX
- Pour l'échange de données entre les réseaux KNX et IP
- Prise en charge de KNX IP Secure
- Correspond aux spécifications de la norme KNXnet/IP
- Tunneling: Jusqu'à 5 Tunneling Server (Visualisation, App ...)
- Mise à jour du firmware (Theben outil logiciel IP)
- Alimentation: 12-30 V CC / PoE - IEEE 802.3af classe 1

### Sélection du produit

Type	Réf.
IPsecure Routeur KNX	9070770
IPsecure Interface KNX	9070771

### Caractéristiques techniques

	IPsecure Interface KNX	IPsecure Routeur KNX
Tension de service KNX	Tension du bus, ≤ 10 mA	
Tension d'alimentation	12-30 V DC	
Largeur	2 modules	
Température ambiante	-5 °C ... +45 °C	
Classe de protection	II selon EN 60 730-1	
Indice de protection	IP 20	





Interface USB KNX

Coupleur de ligne S KNX

## Description

### Interface USB KNX

- Interface USB
- Pour la communication entre le PC et l'installation KNX à programmer
- LED USB et LED KNX pour l'affichage de la transmission des données
- Utilisable à partir d'ETS3

### Coupleur de ligne S KNX

- Coupleur de ligne
- Pour la connexion des lignes ou des zones KNX
- Isolation galvanique des lignes/zones
- Bornes de bus pour ligne principale et ligne subordonnée

- Les télégrammes peuvent être filtrés (pour réduire la circulation de télégrammes).
- Également utilisable comme amplificateur de ligne (repeater)

## Sélection du produit

Type	Réf.
Interface USB KNX	9070397
Coupleur de ligne S KNX	9070880

## Caractéristiques techniques

	Interface USB KNX	Coupleur de ligne S KNX
Tension de service KNX	Tension du bus, ≤ 10 mA	
Tension d'alimentation	-	24 V DC
Largeur	2 modules	
Température ambiante	-5 °C ... +45 °C	
Classe de protection	II selon EN 60 730-1	III
Indice de protection	IP 20	



OSIRIA 220/230/240 KNX

OSIRIA 230 SR KNX, OSIRIA 240 SR KNX

OSIRIA 241 BR KNX

### Description

OSIRIA 220 AR KNX, OSIRIA 230 AR KNX, OSIRIA 240 AR KNX

- Horloge intérieure KNX, ronde, monoface
- Aiguilles noires pour l'affichage des heures et des minutes, trotteuse rouge
- Cadran métallique blanc avec chiffres arabes noirs
- Boîtier en plastique résistant aux chocs
- Bord satiné
- Plexiglas antichoc plat

OSIRIA 230 SR KNX, OSIRIA 240 SR KNX

- Horloge intérieure KNX, ronde, monoface
- Aiguilles noires pour l'affichage des heures et des minutes, trotteuse rouge
- Cadran métallique blanc avec chiffres bâtons noirs
- Boîtier en plastique résistant aux chocs
- Bord satiné
- Plexiglas antichoc plat

OSIRIA 241 SR KNX, OSIRIA 241 BR KNX

- Horloge intérieure KNX, ronde, monoface
- Aiguilles noires pour l'affichage des heures et des minutes, trotteuse rouge
- Cadran métallique blanc avec chiffres bâtons noirs
- Boîtier en plastique métallique laqué blanc
- Bord satiné
- Plexiglas antichoc plat

### Sélection du produit

Dimensions du cadran	Type de chiffres	Matériau du boîtier	Type	Réf.
Ø 250 mm	Chiffres arabes	Boîtier en plastique	OSIRIA 220 AR KNX	5009200
Ø 300 mm	Chiffres arabes	Boîtier en plastique	OSIRIA 230 AR KNX	5009210
	Chiffres bâtons	Boîtier en plastique	OSIRIA 230 SR KNX	5009211
Ø 400 mm	Chiffres arabes	Boîtier en plastique	OSIRIA 240 AR KNX	5009230
	Chiffres bâtons	Boîtier en plastique	OSIRIA 240 SR KNX	5009231
	Chiffres arabes	Boîtier en plastique	OSIRIA 241 AR KNX	5009240
	Chiffres bâtons	Boîtier en plastique	OSIRIA 241 SR KNX	5009241
	Chiffres arabes	Boîtier métallique laqué blanc	OSIRIA 242 AR KNX	5009250



## Description

### OSIRIA 242 AR KNX

- Horloge intérieure KNX, ronde, biface
- Avec fixation murale ou au plafond (150 mm)
- Cadran blanc
- Chiffres arabes noirs ou chiffres bâtons noirs
- Aiguilles noires pour l'affichage des heures et des minutes, trotteuse rouge
- Boîtier métallique laqué blanc
- Plexiglas antichoc
- Diamètre du cadran : 400 mm

### OSIRIA 251 BQ KNX

- Horloge intérieure KNX, carrée, monoface
- Résistance aux chocs de ballons limitée selon DIN 180323, idéale par ex. pour les salles omnisports, les écoles, etc.
- Cadran métallique blanc avec chiffres bâtons noirs
- Aiguilles noires pour l'affichage des heures et des minutes, trotteuse rouge
- Monoface, boîtier métallique laqué blanc (RAL 9016) résistant à des sollicitations importantes
- Verre de sécurité feuilleté
- Fixation sûre 3 points indémontable
- Diamètre du cadran : 400 mm

### OSIRIA 232 BQ KNX

- Horloge intérieure KNX, carrée, monoface, pour montage encastré (pour blocs opératoires)
- Cadran métallique blanc avec chiffres bâtons noirs
- Aiguilles noires pour l'affichage des heures et des minutes, trotteuse rouge
- Cadre du boîtier pour montage affleurant au carrelage ou à plat sur le mur en acier inoxydable V4A (montage mural encastré)
- Résistante aux acides, aux produits de nettoyage et de désinfection, imperméable à l'eau et à la poussière une fois encastrée, conformément au degré de protection IP 54 (DIN 40050)
- Verre minéral plat de 3 mm
- Cadran : 250 x 250 mm

## Sélection du produit

Dimensions du cadran	Type de chiffres	Matériau du boîtier	Type	Réf.
Ø 400 mm	Chiffres arabes	Boîtier métallique laqué blanc	OSIRIA 242 AR KNX	5009250
	Chiffres bâtons	Boîtier métallique laqué blanc	OSIRIA 242 SR KNX	5009251
400 x 400 mm	Chiffres bâtons	Boîtier métallique laqué blanc	OSIRIA 251 BQ KNX	5009252
250 mm x 250 mm	Chiffres bâtons	Boîtier en acier inoxydable	OSIRIA 232 BQ KNX	5009223

# Aperçu des avantages de DALI-2 Room Solution



## #01 Complet

Solution complète avec détecteurs de présence, capteurs de présence, interfaces boutons-poussoir et actionneurs de commutation.

## #02 Ouvert

Investissement garanti et pérenne grâce au protocole DALI-2 ouvert

## #03 Polyvalent

Fonctionnalité HCL, éclairage RGBW et programmations horaires de fonctions.

## #04 Convivial

Mise en service et commande via l'application DALI-2 RS Plug. Disponible pour iOS et Android ou Windows. Téléchargement via [www.theben.fr/dali2](http://www.theben.fr/dali2)

## #05 Intuitif

Mise en service simple – Adressage individuel tout aussi simple qu'avec des solutions broadcast.



Téléchargement  
en version iOS



Téléchargement  
en version Android

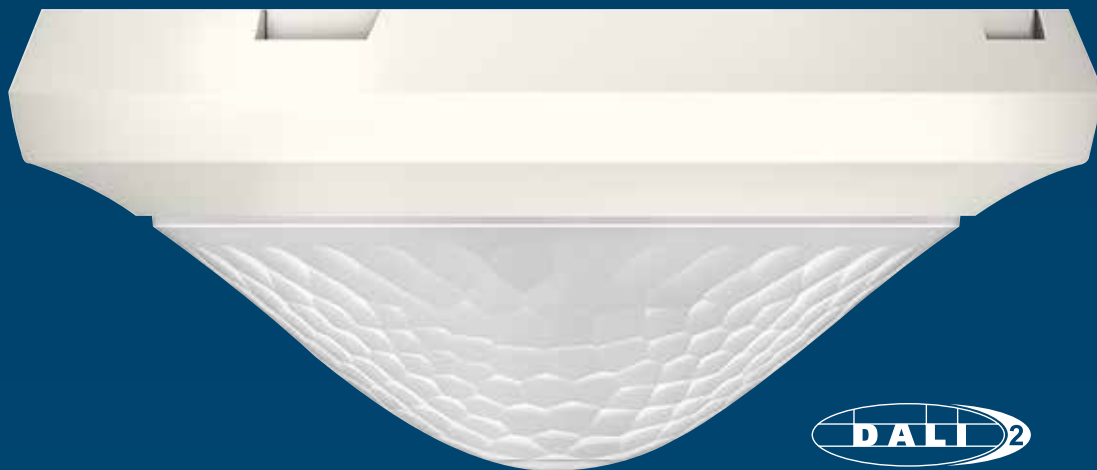

### theRonda P360 DALI-2 HCL UP WH

- Détecteur de présence DALI-2 maître (contrôleur d'application, maître unique)
- CEI 62386 : partie 101 / 103, supporte 208, 209, 218, 301 et 303
- Montage au plafond (encastré) avec accessoires (AP) et (DE)
- Zone de détection circulaire 360°, Ø 24 m, (452 m²) avec hauteur de montage de 3 m. Hauteur de montage jusqu'à 15 m possible.
- Réglage de température de couleur Human Centric Lighting (HCL)
- Fonctionnalité RGBW pour des applications d'ambiance
- Alimentation DALI-2 intégrée pour d'autres participants DALI-2
- Horloge programmable intégrée pour des programmation horaire
- Trois mesure de lumière mixte
- Indice de protection IP 54
- Référence : 2080095

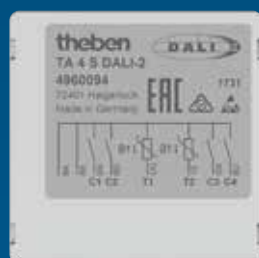

### Interface bouton-poussoir TA 4 S DALI-2

- Interface bouton-poussoir DALI-2 encastré, IEC 62386 partie 302
- 4 entrées pour le raccordement de boutons-poussoirs sans potentiel
- Il est possible d'utiliser des boutons de type contact « à fermeture » ou « d'ouverture », le type de contact se paramètre dans l'application « DALI-2 RS Plug »
- Référence : 4960094

### theRonda P360 DALI-2 S UP WH

- Capteur de présence DALI-2 (dispositif d'entrée)
- CEI 62386 : partie 103, supporte 303 et 304
- Montage au plafond (encastré) avec accessoires (AP) et (DE)
- Zone de détection circulaire 360°, Ø 24 m, (452 m²) avec hauteur de montage de 3 m
- Extension de la zone de détection avec un capteur de présence DALI-2
- Indice de protection IP 54
- Référence : 2080090



### Actionneur de commutation SU 1 DALI-2

- Actionneur de commutation à 1 canal DALI-2 encastré, CEI 62386 partie 208
- Pour la commande d'appareils électriques avec une tension réseau de 230 V CA, tels que les lampes, les ventilateurs, les pompes, etc.
- Convient également aux applications avec une basse tension ou au pilotage d'une commande maître (CVC), etc.
- Référence : 4940091

# L'association idéale pour la commande de l'éclairage

## Détecteur de présence et DALI-2

Theben vous propose une vaste gamme de capteurs de présence et de détecteurs de présence DALI-2 et répond ainsi à pratiquement toutes les demandes. Les détecteurs de présence DALI-2 « broadcast » sont des solutions standard de grande qualité offrant une mise en service simple, un groupe d'éclairage avec régulation à lumière constante et un éclairage de balisage. En outre, un relais DALI-2 externe s'intègre sans problème, entre autres pour des applications CVC.



Les détecteurs de présence DALI-2 adressables permettent d'attribuer en toute flexibilité trois groupes d'éclairage maximum sur un câble DALI avec régulation à lumière constante et éclairage de balisage. Les appareils offrent une mesure de la luminosité mixte à 2 ou 3 canaux. En outre, les boutons-poussoir peuvent être affectés aisément aux différents groupes d'éclairage par télécommande ou bouton-poussoir.

Avec DALI-2 Room Solution, vous pouvez réaliser des commandes d'éclairage individuelles basées sur DALI-2 avec fonctionnalité HCL, éclairage RGBW et la programmation horaire des fonctions. Tout simplement comme avec des détecteurs broadcast. Tous les détecteurs de présence DALI-2 peuvent également être intégrés dans DALI-2 Room Solution.

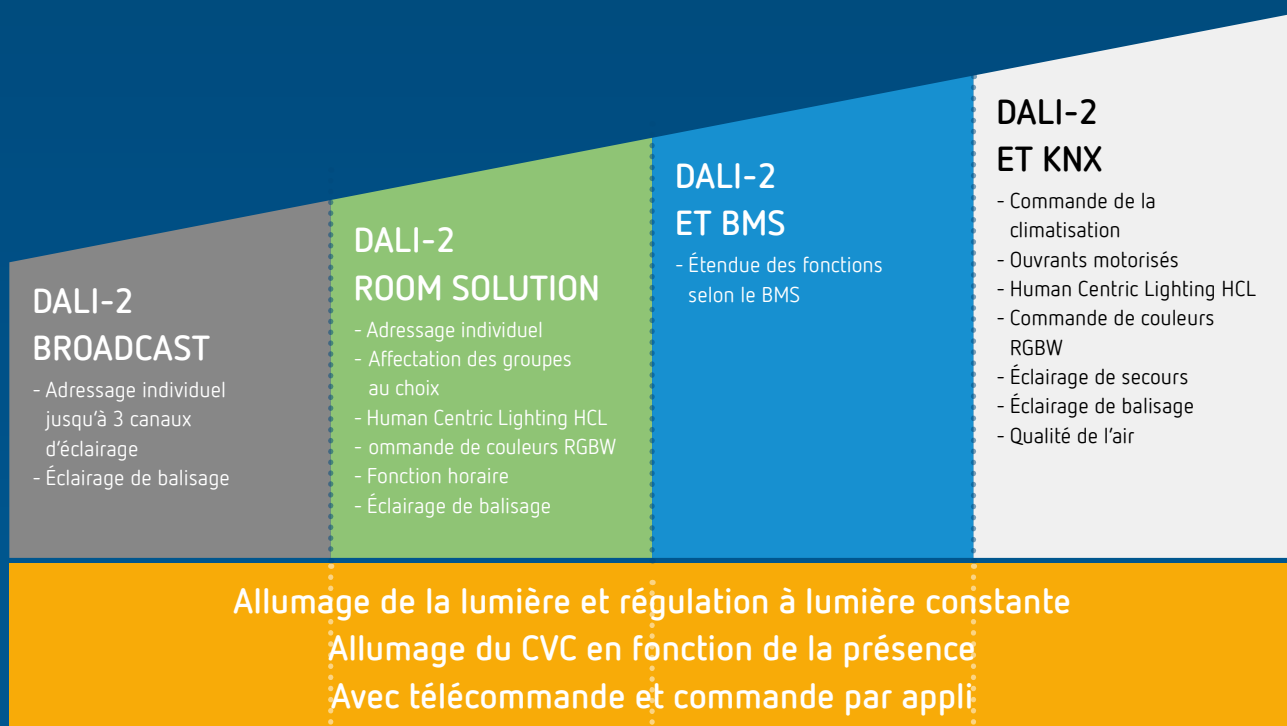

Les capteurs de présence DALI-2 de Theben peuvent être utilisés avec n'importe quel contrôleur d'application multi-maîtres conforme à la norme CEI 62386 parties 101/104. De cette façon, vous pouvez également connecter votre système de gestion de l'éclairage DALI-2 à un système de gestion technique de bâtiment plus évolué.

Un grand choix de passerelles KNX/DALI permet d'accéder à l'univers KNX et d'obtenir des fonctionnalités supplémentaires comme la commande d'ouvrants motorisés et la commande de la climatisation.



Type	Zone de détection	Canal	Indice de protection	Type	Page
------	-------------------	-------	----------------------	------	------

### DALI-2 Room Solution

	Détecteurs de présence	452 m <sup>2</sup> (ø 24 m   360°)	4 canaux adressables	IP 54	theRonda P360 DALI-2 HCL	142
	Actionneur de commutation	–	–	IP 20	SU 1 DALI-2	144
	Interface pour bouton-poussoir	–	–	IP 20	TA 4 S DALI-2	145

### Détecteurs de présence DALI-2

	Détecteurs de présence	452 m <sup>2</sup> (ø 24 m   360°)	3 canaux adressables	IP 54	theRonda P360-330 DALI	146
		452 m <sup>2</sup> (ø 24 m   360°)	1 canal broadcast	IP 54	theRonda P360-110 DALI	146
		50 m <sup>2</sup> (ø 8 m   360°)	1 canal broadcast	IP 54	theRonda S360-110 DALI	146
		135 m <sup>2</sup> (30 x 4,5 m)	1 canal broadcast 2 canaux adressables	IP 54	thePassa P360-221 DALI	148

### Capteurs de présence DALI-2

	Capteurs de présence	452 m <sup>2</sup> (ø 24 m   360°)	–	IP 54	theRonda P360 DALI-2 S	150
		50 m <sup>2</sup> (ø 8 m   360°)	–	IP 54	theRonda S360 DALI-2 S	150
		135 m <sup>2</sup> (30 x 4,5 m)	–	IP 54	thePassa P360 DALI-2 S	152
	Capteurs de présence	49 m <sup>2</sup> (7 x 7 m)	–	IP 20	PlanoSpot 360 DALI-2 S	154



# Détecteurs de présence et de mouvement

## Détecteurs de présence, DALI-2



theRonda P360 DALI-2 HCL UP WH

### Description

#### Description de la fonction DALI-2 Room Solution

- DALI-2 Room Solution est une solution DALI-2 pour pièce individuelle qui prend en charge tous les aspects de la commande de l'éclairage
- Contrairement aux détecteurs de présence DALI courants, la DALI-2 Room Solution propose de nouvelles fonctionnalités, comme la fonction HCL, la fonctionnalité TW/RVB, les fonctions temporisées entre autres
- Solution pour pièce individuelle, comprenant tous les éléments clé (détecteur de présence, capteur de présence, actionneur de commutation, interface boutons-poussoirs) ainsi que l'application pour la mise en service, disponibles auprès d'un seul et même fabricant.

#### Fonctions theRonda P360 DALI-2 HCL

- Détecteur de présence passif infrarouge pour montage au plafond encastré, Certification DALI-2
- Zone de détection circulaire 360°, Ø 24 m (452 m²) pour une hauteur de montage de 3 m
- DALI-2 adressable jusqu'à 4 canaux de lumière
- Évalue les informations provenant des interfaces de boutons-poussoirs DALI et commande les actionneurs tels que les ballasts électroniques DALI ou les relais DALI conformément à la norme DALI-2
- Réglage de la température de couleur en fonction du moment de la journée HCL (Human Centric Lighting)
- Fonctionnement avec lampes électriques RGBW
- Actions temporisées par horloge programmable intégrée
- Affectation flexible jusqu'à 4 groupes d'éclairage, en plus jusqu'à 4 groupes de commutation et 2 groupes de présence via la télécommande et l'application

- Régulation de lumière constante ou éclairage gradable en mode commutation avec et sans influence de la lumière du jour, lumière d'orientation
- Mode commutation et régulation à lumière constante sans influence de la présence
- Mesure de luminosité adaptative à 3 canaux
- Possibilité de créer des scénarios avec n'importe quel ballast électronique DALI. Peut être appelé par des boutons-poussoirs.
- Intégration simple jusqu'à 4 interfaces de bouton-poussoir DALI (16 boutons-poussoirs) par l'application
- Mise en service simple, intuitive et commande par l'application, communication bidirectionnelle par BLE et lecture facile de tous les paramètres
- Vitesse de variation manuelle réglable sur 2 niveaux
- Temporisation à l'extinction automatique
- Réduction de la temporisation à l'extinction en cas de présence brève (présence de courte durée)
- Fonction d'apprentissage
- Sensibilité de détection réglable
- Réglage très simple du comportement d'économie d'énergie (eco/eco plus)
- Choix de la vitesse de régulation
- Commande manuelle forcée à l'aide de l'application, de la télécommande universelle ou du bouton-poussoir
- Automatique ou semi-automatique
- Mode test pour vérifier le fonctionnement et la zone de détection
- Extension facile de la zone de détection par intégration automatique de capteurs de présence DALI-2
- Application « DALI-2 RS Plug » (pour iOS/Android/Windows)
- Télécommande universelle « theSenda B » (en option)
- Limitation des zones avec des caches à clips (en option)

### Sélection de produits

Type de montage	Zone de détection	Couleur	Type	Réf.
Montage encastré au plafond	Ø 24 m	Blanc	theRonda P360 DALI-2 HCL UP WH	2080095
		Noir	theRonda P360 DALI-2 HCL UP WH + Cover 110 BK	2080095 + 9070851
		Gris	theRonda P360 DALI-2 HCL UP WH + Cover 110 GR	2080095 + 9070591

### Caractéristiques techniques

	theRonda P360 DALI-2 HCL UP
Tension de service	230 V CA
Fréquence	50 Hz
Hauteur de montage	2 – 15 m (1,7 m minimum)
Consommation propre	< 0,7 W (sans participant DALI) ; < 1,6 W (avec sortie DALI 150 mA)
Plage de réglage de la luminosité	10 – 6000 lx, on
Temporisation à l'extinction de la lumière	10 s – 60 min
Délai de veille de la lumière	0 s – 60 min/on
Luminosité de veille	1 – 75 %
Sortie de commande	150 mA garantis, max. 250 mA (EN 62386-101)



# Détecteurs de présence et de mouvement

## Détecteurs de présence, DALI-2

theRonda P360 DALI-2 HCL UP	
Taille du boîtier encastré	Taille 1
Température ambiante	-15 °C ... +45 °C
Indice de protection	IP 54 (à l'état monté)

### Zone de détection (circulaire)

Hauteur de montage (A)	Zone transverse (t)	En mouvement frontale	Personnes assises (S)
2 m	380 m <sup>2</sup>   22 m	28 m <sup>2</sup>   6 m	16 m <sup>2</sup>   4,5 m
2,5 m	415 m <sup>2</sup>   23 m	38 m <sup>2</sup>   7 m	24 m <sup>2</sup>   5,5 m
3 m	452 m <sup>2</sup>   24 m	50 m <sup>2</sup>   8 m	28 m <sup>2</sup>   6 m
3,5 m	452 m <sup>2</sup>   24 m	50 m <sup>2</sup>   8 m	38 m <sup>2</sup>   7 m
6 m	452 m <sup>2</sup>   24 m	50 m <sup>2</sup>   8 m	-
10 m	491 m <sup>2</sup>   25 m	50 m <sup>2</sup>   8 m	-

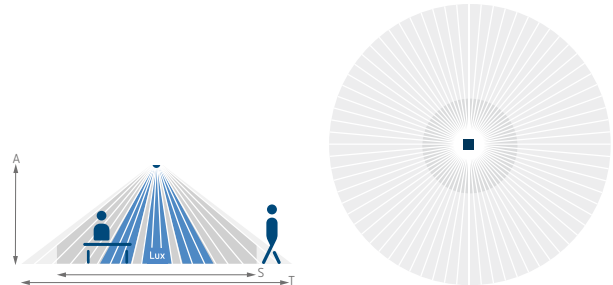

### Accessoires



#### theSenda B

↳ Art.No.: 9070985

Détails page 360

#### QuickSafe grille de protection

Détails page 359

#### theSenda P/S

Détails page 360

#### Boîtier saillie 110A

Détails page 357

#### Boîtier de montage 68A

Détails page 358

#### Clip de recouvrement

Détails page 358

#### Cover 110 GR

Détails page 358

### Dimensions

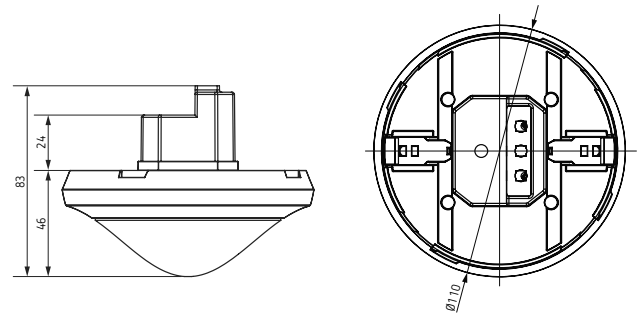

### Schémas de raccordement

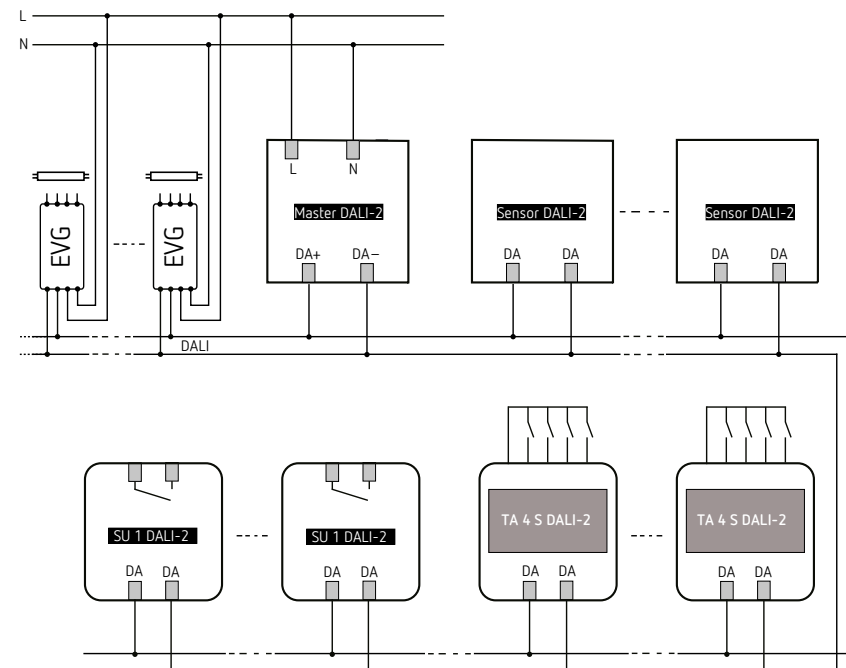

# Détecteurs de présence et de mouvement

## Détecteurs de présence, DALI-2



SU 1 DALI-2

### Description

- Actionneur de commutation simple DALI-2 encastré
- Pour la commande de consommateurs avec une tension réseau de 230 V CA, tels que les lampes, les ventilateurs, les pompes, etc.
- Convient également aux applications avec une basse tension ou au pilotage d'une commande maître (CVC), etc.
- Module de relais compact pour la commande directe de charges via le bus DALI conformément à la norme CEI 62386 partie 208
- Relais performant, approprié pour les charges à intensité élevée à l'enclenchement, telles que les lampes à LED
- Niveau d'enclenchement réglable après suppression de la tension du bus
- Les seuils de commutation du relais peuvent être réglés aisément via le bus DALI
- Un participant du bus DALI-2 est adressable conformément à la norme 62386 partie 102.
- Alimentation par le bus DALI
- Installation aisée dans les boîtiers encastrés du commerce

### Sélection de produits

Type	Réf.
SU 1 DALI-2	4940091

### Caractéristiques techniques

	SU 1 DALI-2
Tension de service	DALI (conformément à la norme CEI 62386-101) : 10 V – 22,5 V
Consommation propre	Max. 10 mA
Type de contact	Microcontact, sans potentiel, contact à fermeture
Puissance de commutation à 250 V CA	13 A
Charge de lampes à incandescence / halogènes	1500 W
Lampes fluorescentes (ballasts électroniques)	650 W
Intensité à l'enclenchement	Max. 500 A / 200 µs
Lampe LED < 2 W	30 W
Lampe LED > 2 W	350 W
Indice de protection	IP 20
Classe de protection	II
Température ambiante	-15 °C ... +50 °C

### Dimensions

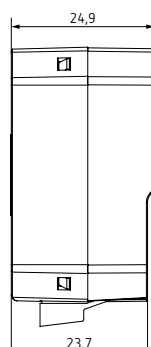
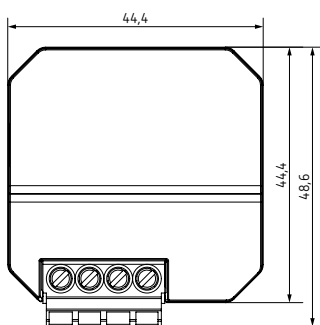

### Exemple de raccordement

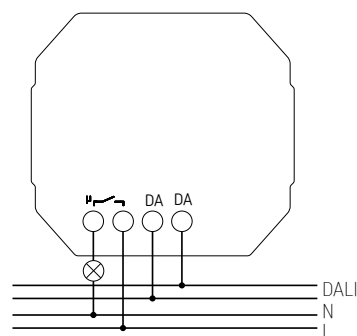

# Détecteurs de présence et de mouvement

## Détecteurs de présence, DALI-2

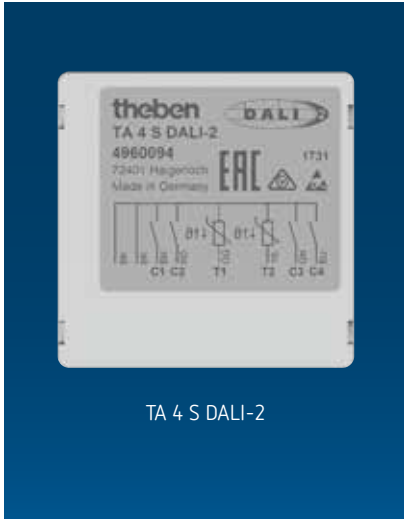

TA 4 S DALI-2

### Description

- Interface boutons-poussoir DALI-2 encastré
- 4 entrées pour le raccordement de boutons-poussoir sans potentiel
- Les boutons-poussoir de type contact « à fermeture » ou « à ouverture » peuvent être utilisées, le type de contact se paramètre dans la mémoire
- 2 entrées supplémentaires pour le raccordement de résistances variables, p. ex. des curseurs, potentiomètres ou diverses sondes de température Theben conformément à la norme CEI 62386 partie 302. Le choix du capteur peut être effectué dans la mémoire
- L'identification de l'interface boutons-poussoir est indiquée par la LED
- Un participant du bus DALI-2 est adressable conformément à la norme 62386 partie 102.
- Alimentation par le bus DALI
- Installation aisée dans les boîtiers encastrés du commerce



### Sélection de produits

Type	Réf.
TA 4 S DALI-2	4960094

### Caractéristiques techniques

	TA 4 S DALI-2
Tension de service	DALI (conformément à la norme CEI 62386-101) : 10 V–22,5 V
Consommation propre	Max. 10 mA
Type de contact	À fermeture ou à ouverture, sans potentiel
Tension de contact	5 V
Courant de contact	0,5 mA (pointe à 5 mA)
Tension de sortie	5 V CC
Durée d'élimination des rebonds	50 ms
Sonde de température	Jusqu'à 100 kΩ
Plage de mesure de la température	–25 °C à +75 °C / 0 °C à +85 °C
Indice de protection	IP 20
Classe de protection	II
Température ambiante	–15 °C ... +50 °C

### Dimensions

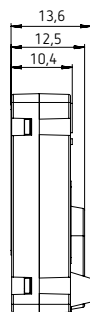
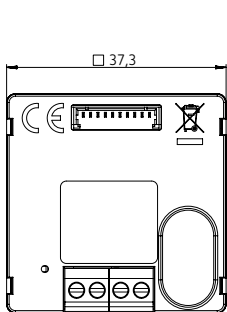

### Accessoires

#### Sonde de température

Détails page 365

#### Capteur de plancher

Détails page 365

#### Sonde de température RAMSES IP65

Détails page 364

#### Sonde de température en applique

Détails page 365

#### Sonde de température encastrée

Détails page 365

### Schémas de raccordement

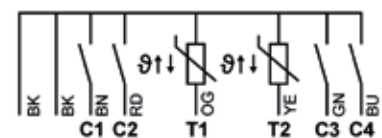

# Détecteurs de présence et de mouvement

## Détecteurs de présence, DALI-2



### Description

theRonda P360-110 DALI UP &  
theRonda S360-110 DALI UP

- Détecteur de présence passif à infrarouge pour montage au plafond, certifié DALI-2
- Technologie DALI-2 selon IEC 62386, parties 101 et 103
- Zone de détection ronde 360° (jusqu'à Ø 24/8 m)
- Commande automatique de l'éclairage avec régulation à lumière constante ou mode de commutation
- Mise en service aisée sans programmation d'adresses de groupes (broadcast DALI)
- Possibilité de raccordement d'un bouton-poussoir pour la variation et la commutation manuelles
- Réglage aisé du mode d'économie d'énergie avec la fonction « eco plus »
- Limitation de la zone de détection à l'aide de caches à clips
- Éclairage variable en mode de commutation avec et sans influence de la lumière du jour
- Lumière d'orientation (fonctionnalité de veille)
- Mesure de lumière mixte, appropriée pour des lampes fluorescentes (FL / PL / ESL), halogène, à incandescence et LED
- Équilibrage de la mesure de la luminosité
- Fonctionnement commutable en mode automatique ou semi-automatique

- Valeur de consigne de luminosité réglable en lux
- Fonction d'apprentissage par télécommande ou bouton-poussoir
- Temporisation à l'extinction automatique
- Réduction de la temporisation à l'extinction en cas de présence brève (présence de courte durée)
- Sensibilité de détection réglable
- Comportement sélectionnable selon l'actionnement du bouton-poussoir
- Fonctionnalité de scènes
- Mise en service immédiate grâce aux pré-réglages en usine
- Mode test pour vérifier le fonctionnement et la zone de détection
- Extension de la zone de détection par montage maître / esclave ou maître / maître

theRonda P360-330 DALI UP

- 3 mesures de luminosité ciblées
- Jusqu'à 3 canaux de lumière adressables
- Configuration aisée et intuitive des groupes DALI par bouton-poussoir ou télécommande
- Possibilité de raccordement d'un bouton-poussoir pour la variation et la commutation manuelles
- Possibilité de raccordement jusqu'à 3 boutons-poussoirs traditionnels

### Sélection du produit

Type de montage	Canal	Zone de détection	Couleur	Type	Réf.
Montage au plafond	1 canal DALI Broadcast	Ø 24 m	Blanc	theRonda P360-110 DALI UP WH	2080040
	3 canaux DALI adressables	Ø 24 m	Blanc	theRonda P360-330 DALI UP WH	2080045
	1 canal DALI Broadcast	Ø 8 m	Blanc	theRonda S360-110 DALI UP WH	2080580

### Caractéristiques techniques

	theRonda P360-110 DALI UP	theRonda P360-330 DALI UP	theRonda S360-110 DALI UP
Tension d'alimentation	110 – 230 V CA		
Fréquence	50 – 60 Hz		
Hauteur de montage	2 – 10 m		2 – 4 m
Hauteur minimale	> 1,7 m		
Consommation propre	< 0,4 W		
Plage de réglage	10 – 3000 lx		
Temporisation lumière	10 s - 60 min		
Temporisation de stand-by	0 s – 60 min / on		
Stand-by luminosité	1 – 25 %		
Sortie de contrôle	100 mA		
Boîtier encastré	Ø 55 mm (NIS, PMI)		
Température ambiante	-15 °C ... +50 °C		
Indice de protection	IP 54 (lorsqu'il est installé)		

# Détecteurs de présence et de mouvement

## Détecteurs de présence, DALI-2

### Zone de détection theRonda P (Circulaire)

Hauteur de montage (A)	Personnes assises (S)	En mouvement transversale(T)	En mouvement frontale
2 m	28 m <sup>2</sup>   6 m	380 m <sup>2</sup>   22 m	28 m <sup>2</sup>   6 m
2,5 m	38 m <sup>2</sup>   7 m	415 m <sup>2</sup>   23 m	38 m <sup>2</sup>   7 m
3 m	50 m <sup>2</sup>   8 m	452 m <sup>2</sup>   24 m	50 m <sup>2</sup>   8 m
3,5 m	50 m <sup>2</sup>   8 m	452 m <sup>2</sup>   24 m	50 m <sup>2</sup>   8 m
6 m	-	452 m <sup>2</sup>   24 m	50 m <sup>2</sup>   8 m
10 m	-	452 m <sup>2</sup>   24 m	50 m <sup>2</sup>   8 m

Pour des installations à plus de 3,5 m, et avec des températures plus élevées, la qualité de détection diminue. Des mouvements plus amples deviennent nécessaires et les zones de détection doivent se chevaucher dans les zones mortes.

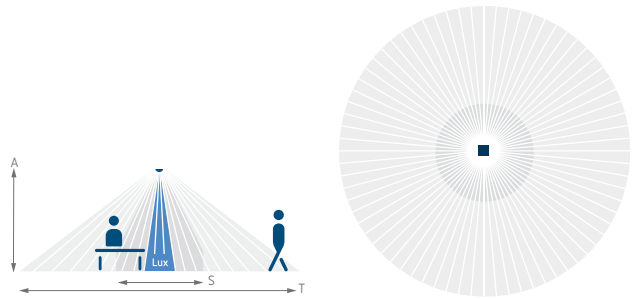

### Zone de détection theRonda S (Circulaire)

Hauteur de montage (A)	Personnes en mouvement (T)	Personnes assises (S)
2 m	38 m <sup>2</sup>   7 m	5 m <sup>2</sup>   2,5 m
2,5 m	38 m <sup>2</sup>   7 m	7 m <sup>2</sup>   3 m
3 m	50 m <sup>2</sup>   8 m	13 m <sup>2</sup>   4 m
3,5 m	50 m <sup>2</sup>   8 m	-
4 m	64 m <sup>2</sup>   9 m	-

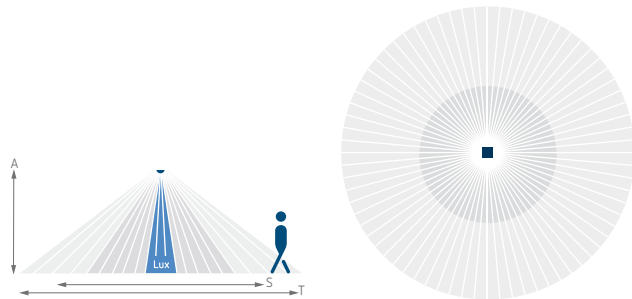

### Accessoires



#### theSenda B

↳ Art.No.: 9070985  
Détails page 360

#### QuickSafe grille de protection

Détails page 359

#### theSenda P/S

Détails page 360

#### Boîtier saillie 110A

Détails page 357

#### Boîtier de montage 68A

Détails page 358

#### Clip de recouvrement

Détails page 358

#### Cover 110 GR

Détails page 358

### Dimensions

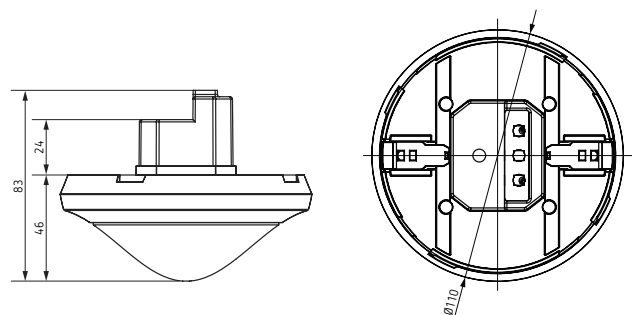

### Schémas de raccordement

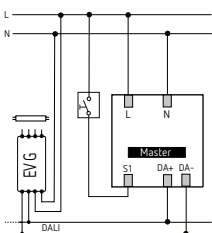

theRonda S360-110 DALI UP,  
theRonda P360-110 DALI UP,

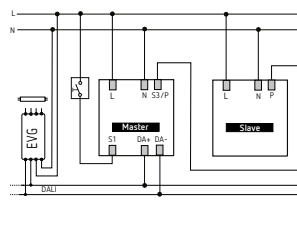

theRonda S360-110 DALI UP,  
theRonda P360-110 DALI UP,

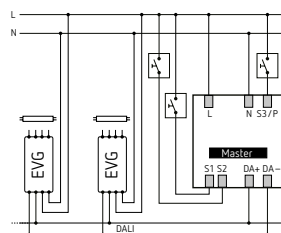

theRonda P360-330 DALI UP

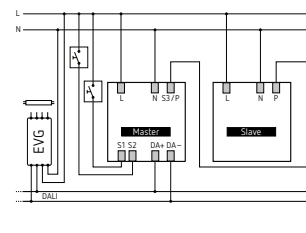

theRonda P360-330 DALI UP

# Détecteurs de présence et de mouvement

## Détecteurs de présence, DALI-2



### Description

- Détecteur de présence passif-infrarouge pour montage au plafond, certifié DALI-2
- Technologie DALI-2 selon IEC 62386, parties 101 et 103
- Zone de détection rectangulaire pour couloirs et pour les allées d'entrepôts
- Zone de détection avec 2 zones de détection connectables et déconnectables individuellement, chacune 15 x 5 m (total 30 x 5 m)
- Limitation de la zone de détection à l'aide de caches à clips
- Commande automatique de l'éclairage avec régulation à lumière constante ou mode de commutation
- Éclairage variable en mode de commutation avec et sans influence de la lumière du jour
- Lumière d'orientation (fonctionnalité de veille)
- 2 mesures de luminosité ciblées
- Jusqu'à 2 canaux de lumière DALI adressables ou 1 canal broadcast DALI
- Interface DALI pour 50 ballasts électroniques DALI max. selon EN 62386
- Configuration aisée et intuitive des groupes DALI par bouton-poussoir ou télécommande
- Mesure de lumière mixte, appropriée pour des lampes fluorescentes (FL / PL / ESL), halogène, à incandescence et LED
- Équilibrage de la mesure de la luminosité
- Intégration simple d'un relais DALI externe par un groupe supplémentaire, p. ex. pour les applications CVC
- Fonctionnement commutable en mode automatique ou semi-automatique
- Valeur de consigne de luminosité réglable en lux
- Fonction d'apprentissage par télécommande ou bouton-poussoir
- Temporisation à l'extinction automatique
- Réduction de la temporisation à l'extinction en cas de présence brève (présence de courte durée)
- Sensibilité de détection réglable
- Possibilité de raccordement d'un bouton-poussoir pour la variation et la commutation manuelles
- Possibilité de raccordement jusqu'à 2 boutons-poussoirs traditionnels
- Comportement sélectionnable selon l'actionnement du bouton-poussoir
- Fonctionnalité de scènes
- Mise en service immédiate grâce aux pré-réglages en usine
- Réglage aisé du mode d'économie d'énergie avec la fonction « eco plus »
- Mode test pour vérifier le fonctionnement et la zone de détection
- Extension de la zone de détection par montage maître / esclave ou maître / maître

### Sélection du produit

Type de montage	Canal	Tension d'alimentation	Couleur	Type	Réf.
Montage au plafond	DALI	110–230 V CA	Blanc	thePassa P360-221 DALI UP WH	2010340

### Caractéristiques techniques

	thePassa P360-221 DALI UP WH	thePassa P360-221 DALI UP GR
Tension d'alimentation	110–230 V CA	
Fréquence	50–60 Hz	
Hauteur de montage	2–6 m	
Hauteur minimale	> 1,7 m	
Consommation propre	≤0,4 W	
Plage de réglage	10–3000 lx	
Temporisation de stand-by	0 s–60 min / on	
Stand-by luminosité	1–25 %	
Sortie de contrôle	100 mA	
Sortie lumière	Interface DALI pour 50 ballasts électroniques DALI max. selon EN 62386	
Boîtier encastré	Ø 55 mm (NIS, PMI)	
Température ambiante	-15 °C ... +50 °C	
Indice de protection	IP 54 (lorsqu'il est installé)	

# Détecteurs de présence et de mouvement

## Détecteurs de présence, DALI-2

### Zone de détection (Rectangulaire)

Hauteur de montage (A)	Zone transversale (t)	Zone frontale (r)
2 m	56 m <sup>2</sup>   16 m x 3,5 m	56 m <sup>2</sup>   16 m x 3,5 m
2,5 m	88 m <sup>2</sup>   22 m x 4 m	72 m <sup>2</sup>   18 m x 4 m
3 m	135 m <sup>2</sup>   30 m x 4,5 m	90 m <sup>2</sup>   20 m x 4,5 m
3,5 m	150 m <sup>2</sup>   30 m x 5 m	100 m <sup>2</sup>   20 m x 5 m
4 m	150 m <sup>2</sup>   30 m x 5 m	100 m <sup>2</sup>   20 m x 5 m
4,5 m	150 m <sup>2</sup>   30 m x 5 m	100 m <sup>2</sup>   20 m x 5 m
5 m	150 m <sup>2</sup>   30 m x 5 m	100 m <sup>2</sup>   20 m x 5 m
5,5 m	150 m <sup>2</sup>   30 m x 5 m	100 m <sup>2</sup>   20 m x 5 m
6 m	150 m <sup>2</sup>   30 m x 5 m	100 m <sup>2</sup>   20 m x 5 m

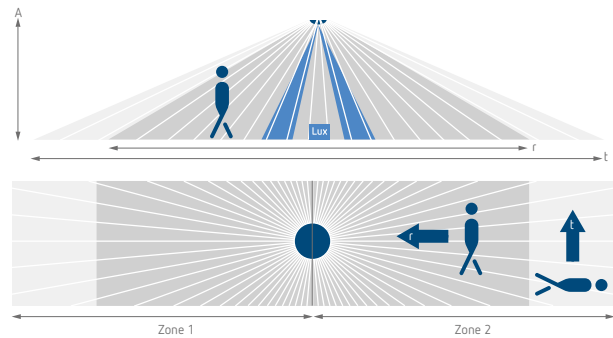

### Accessoires



#### theSenda B

↳ Art.No.: 9070985

Détails page 360

#### QuickSafe grille de protection

Détails page 359

#### theSenda P/S

Détails page 360

#### Boîtier saillie 110A

Détails page 357

#### Boîtier de montage 68A

Détails page 358

#### Clip de recouvrement

Détails page 358

#### Cover 110 GR

Détails page 358

### Dimensions

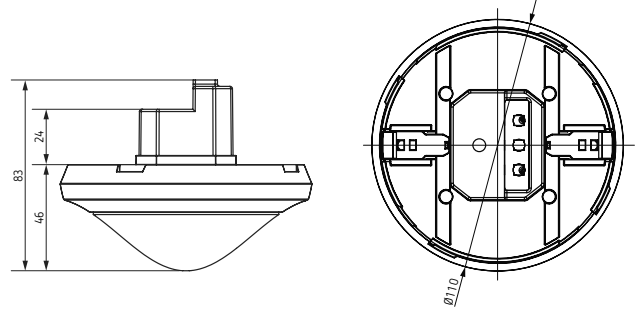

### Schémas de raccordement

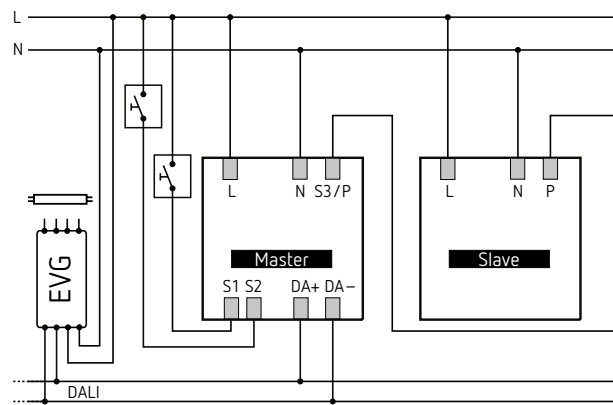
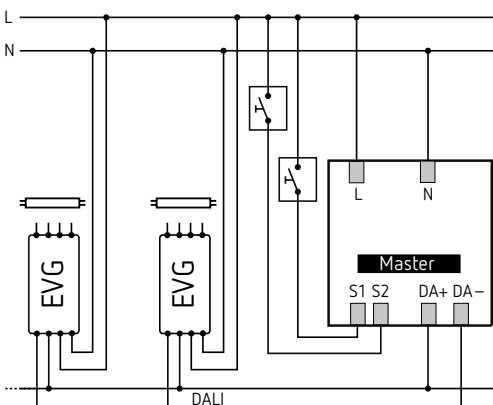
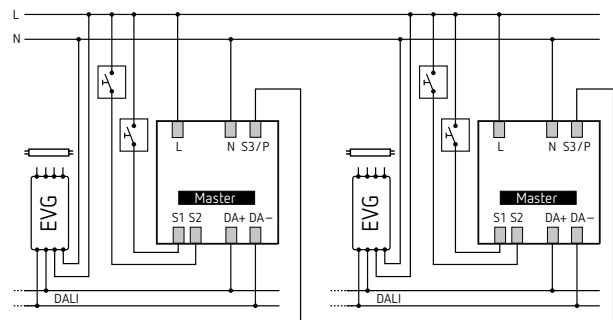
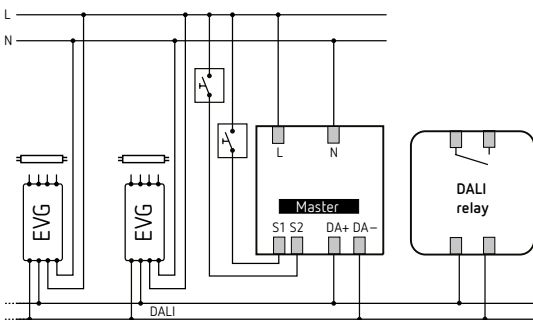

# Détecteurs de présence et de mouvement

## Capteurs de présence, DALI-2



### Description

- Détecteur de présence passif-infrarouge pour montage au plafond, certifié DALI-2
- Fournit des informations sur la « présence » et la « luminosité » sous forme de télégramme DALI conformément à la norme CEI 62386 partie 303/30
- Équilibrage facile de la mesure de luminosité
- Mode test pour vérifier le fonctionnement et la zone de détection
- Sensibilité de détection réglable
- Paramétrage possible via un bus DALI ou une télécommande
- Les télécommandes de l'utilisateur theSenda S ou theSenda B peuvent être utilisées pour la variation ou la commutation de lampes électriques, la commande de stores ou pour d'autres fonctions via la commande maître
- Intégration au plafond dans un boîtier encastré
- Montage en saillie possible avec cadre apparent (en option)
- Limitation de la zone de détection à l'aide de caches à clips (en option)
- Télécommande d'application theSenda B (en option) et application correspondante theSenda Plug (pour iOS/Android)
- Un contrôleur d'application multi-maître est nécessaire pour la mise en service et la configuration. Selon la norme IEC 62386, elle doit supporter les parties 101/103 et, en option, 301/303/304

#### theRonda P360 DALI-2 S UP WH

- Zone de détection ronde 360°, Ø 24 m, (452 m<sup>2</sup>)
- 1 mode pour la présence
- 3 mesures de lumière mixte orientées
- 4 modes pour la luminosité – Intégrale/interne/centre/fenêtre

#### theRonda S360 DALI-2 S UP WH

- Zone de détection ronde 360°, Ø 8 m, (50 m<sup>2</sup>)
- 1 instance pour la présence
- 1 mesure de lumière mixte orientée
- 1 instance pour la luminosité

### Sélection du produit

Type de montage	Zonde de détection	Couleur	Type	Réf.
Montage au plafond	Ø 24 m	Blanc	theRonda P360 DALI-2 S UP WH	2080090
	Ø 8 m	Blanc	theRonda S360 DALI-2 S UP WH	2080590

### Caractéristiques techniques

	theRonda P360 DALI-2 S UP WH	theRonda S360 DALI-2 S UP WH
Hauteur de montage	2 – 15 m	2 – 4 m
Hauteur minimale	> 1,7 m	
Consommation propre	≤ 10 mA	
Plage de réglage	10 – 10000 lx	
Boîtier encastré	Ø 55 mm (NIS, PMI)	
Température ambiante	-15 °C ... +50 °C	
Indice de protection	IP 54 (lorsqu'il est installé)	



# Détecteurs de présence et de mouvement

## Capteurs de présence, DALI-2

### Zone de détection theRonda P (Circulaire)

Hauteur de montage (A)	Personnes assises (S)	En mouvement transversale(T)	En mouvement frontale
2 m	28 m <sup>2</sup>   6 m	380 m <sup>2</sup>   22 m	28 m <sup>2</sup>   6 m
2,5 m	38 m <sup>2</sup>   7 m	415 m <sup>2</sup>   23 m	38 m <sup>2</sup>   7 m
3 m	50 m <sup>2</sup>   8 m	452 m <sup>2</sup>   24 m	50 m <sup>2</sup>   8 m
3,5 m	50 m <sup>2</sup>   8 m	452 m <sup>2</sup>   24 m	50 m <sup>2</sup>   8 m
6 m	-	452 m <sup>2</sup>   24 m	50 m <sup>2</sup>   8 m
10 m	-	452 m <sup>2</sup>   24 m	50 m <sup>2</sup>   8 m

Pour des installations à plus de 3,5 m, et avec des températures plus élevées, la qualité de détection diminue. Des mouvements plus amples deviennent nécessaires et les zones de détection doivent se chevaucher dans les zones mortes.

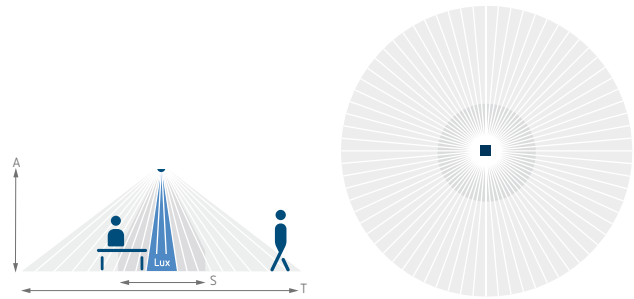

### Zone de détection theRonda S (Circulaire)

Hauteur de montage (A)	Personnes en mouvement (T)	Personnes assises (S)
2 m	38 m <sup>2</sup>   7 m	5 m <sup>2</sup>   2,5 m
2,5 m	38 m <sup>2</sup>   7 m	7 m <sup>2</sup>   3 m
3 m	50 m <sup>2</sup>   8 m	13 m <sup>2</sup>   4 m
3,5 m	50 m <sup>2</sup>   8 m	-
4 m	64 m <sup>2</sup>   9 m	-

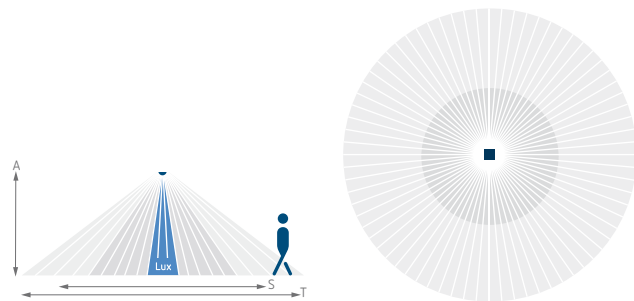

### Accessoires



**theSenda B**  
↳ Art.No.: 9070985  
Détails page 360

**QuickSafe grille de protection**  
Détails page 359

**theSenda P/S**  
Détails page 360

**Boîtier saillie 110A**  
Détails page 357

**Boîtier de montage 68A**  
Détails page 358

**Clip de recouvrement**  
Détails page 358

**Cover 110 GR**  
Détails page 358

### Dimensions

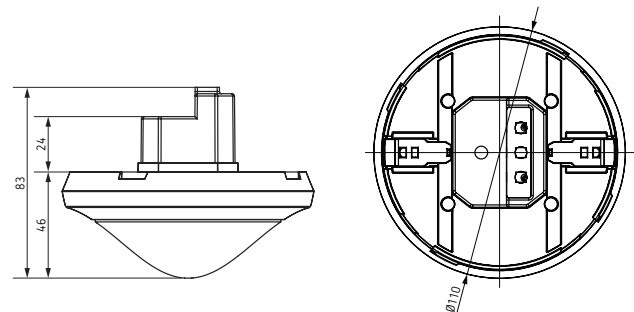

# Détecteurs de présence et de mouvement

## Capteurs de présence, DALI-2



### Description

- Capteur de présence passif-infrarouge pour montage au plafond, certifié DALI-2
- Zone de détection rectangulaire pour couloirs et pour les allées d'entrepôts, avec 2 zones de détection connectables et déconnectables individuellement, chacune 15 x 5 m (total 30 x 5 m)
- Fournit des informations sur la « présence » et la « luminosité » sous forme de télégramme DALI conformément à la norme CEI 62386 partie 303/30
- 3 modes pour la présence - Zone de détection 1 + 2 / Zone 1 / Zone 2
- 2 mesures de lumière mixte orientées
- 3 modes pour la luminosité – Zone 1 + 2 / Zone 1 / Zone 2
- Équilibrage facile de la mesure de luminosité
- Mode test pour vérifier le fonctionnement et la zone de détection
- Sensibilité de détection réglable
- Paramétrage possible via un bus DALI ou une télécommande
- Les télécommandes de l'utilisateur theSenda S ou theSenda B peuvent être utilisées pour la variation ou la commutation de lampes électriques, la commande de stores ou pour d'autres fonctions via la commande maître.
- Intégration au plafond dans un boîtier encastré
- Montage en saillie possible avec cadre apparent (en option)
- Limitation de la zone de détection à l'aide de caches à clips (en option)
- Télécommande d'application theSenda B (en option) et application correspondante theSenda Plug (pour iOS/Android)
- Un contrôleur d'application multi-maître est nécessaire pour la mise en service et la configuration. Selon la norme IEC 62386, elle doit supporter les parties 101/103 et, en option, 301/303/304

### Sélection du produit

Type de montage	Couleur	Type	Réf.
Montage au plafond	Blanc	thePassa P360 DALI-2 S UP WH	2010390

### Caractéristiques techniques

	thePassa P360 DALI-2 S UP WH
Hauteur de montage	2 – 15 m
Hauteur minimale	> 1,7 m
Consommation propre	≤ 10 mA
Plage de réglage	10 – 10000 lx
Boîtier encastré	Ø 55 mm (NIS, PMI)
Température ambiante	-15 °C ... +50 °C
Indice de protection	IP 54 (lorsqu'il est installé)

# Détecteurs de présence et de mouvement

## Capteurs de présence, DALI-2

### Zone de détection (Rectangulaire)

Hauteur de montage (A)	Zone transversale (t)	Zone frontale (r)
2 m	56 m <sup>2</sup>   16 m x 3,5 m	56 m <sup>2</sup>   16 m x 3,5 m
2,5 m	88 m <sup>2</sup>   22 m x 4 m	72 m <sup>2</sup>   18 m x 4 m
3 m	135 m <sup>2</sup>   30 m x 4,5 m	90 m <sup>2</sup>   20 m x 4,5 m
3,5 m	150 m <sup>2</sup>   30 m x 5 m	100 m <sup>2</sup>   20 m x 5 m
4 m	150 m <sup>2</sup>   30 m x 5 m	100 m <sup>2</sup>   20 m x 5 m
4,5 m	150 m <sup>2</sup>   30 m x 5 m	100 m <sup>2</sup>   20 m x 5 m
5 m	150 m <sup>2</sup>   30 m x 5 m	100 m <sup>2</sup>   20 m x 5 m
5,5 m	150 m <sup>2</sup>   30 m x 5 m	100 m <sup>2</sup>   20 m x 5 m
6 m	150 m <sup>2</sup>   30 m x 5 m	100 m <sup>2</sup>   20 m x 5 m

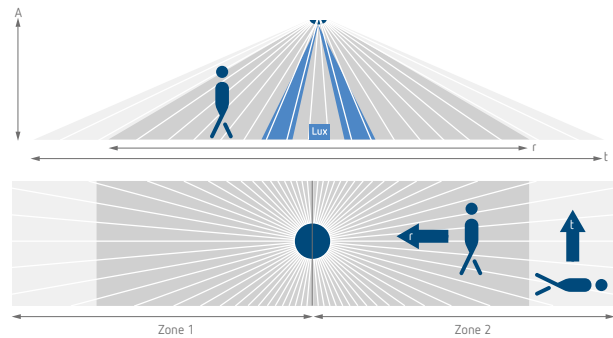

### Accessoires



#### theSenda B

↳ Art.No.: 9070985  
Détails page 360

#### QuickSafe grille de protection

Détails page 359

#### theSenda P/S

Détails page 360

#### Boîtier saillie 110A

Détails page 357

#### Boîtier de montage 68A

Détails page 358

#### Clip de recouvrement

Détails page 358

#### Cover 110 GR

Détails page 358

### Dimensions

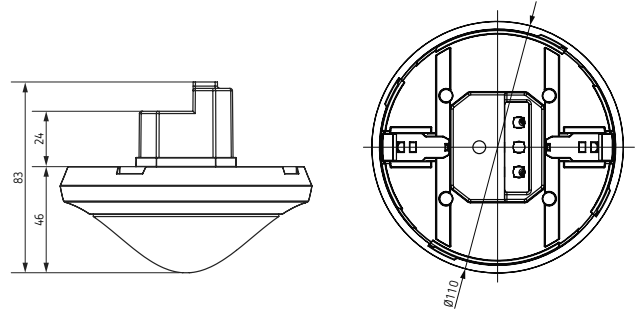

# Détecteurs de présence et de mouvement

## Capteurs de présence, DALI-2



### Description

- Capteur de présence passif à infrarouge DALI-2 pour montage au plafond
- Cet appareil fournit des informations sur la « présence » et la « luminosité » sous forme de télégramme DALI conformément à la norme CEI 62386 partie 303/304
- Zone de détection carrée 360°, d'une portée pouvant atteindre 64 m<sup>2</sup> (8 m x 8 m)
- 2 modes pour la présence - Zone de détection standard/réduite
- Optique pivotant pour une adaptation de la zone de détection
- 3 mesures de lumière mixte
- 4 modes pour la luminosité - Intérieur/Milieu/Fenêtre/Intégral
- Équilibrage facile de la mesure de luminosité
- Mode test pour vérifier le fonctionnement et la zone de détection
- Sensibilité de détection réglable
- Paramétrage possible via un bus DALI ou une télécommande
- Les télécommandes utilisateur « theSenda S » ou « theSenda B » peuvent être utilisées pour la variation ou la commutation de lampes électriques, la commande de stores ou pour d'autres fonctions via la commande maître
- Design plat avec cadres de recouvrement interchangeables de différentes couleurs

### Sélection du produit

Type de montage	Couleur	Type	Réf.
Montage au plafond	Blanc	PlanoSpot 360 DALI-2 S DE WH	2030190

### Caractéristiques techniques

	PlanoSpot 360 DALI-2 S DE WH
Hauteur de montage	2 – 3,5 m
Hauteur minimale	> 1,7 m
Plage de réglage	10 – 10000 lx
Température ambiante	+0 °C ... +50 °C
Zone de détection	49 m <sup>2</sup> (7,0 x 7,0 m)
Indice de protection	IP 20

### Zone de détection (Carrée)

Zone de détection standard		
Hauteur de montage (A)	Personnes assises (S)	Personnes en mouvement (T)
2 m	9 m <sup>2</sup>   3 m x 3 m	20 m <sup>2</sup>   4,5 m x 4,5 m ± 0,5 m
2,5 m	16 m <sup>2</sup>   4 m x 4 m	36 m <sup>2</sup>   6 m x 6 m ± 0,5 m
3 m	20 m <sup>2</sup>   4,5 m x 4,5 m	49 m <sup>2</sup>   7 m x 7 m ± 1 m
3,5 m	–	64 m <sup>2</sup>   8 m x 8 m ± 1 m

Zone de détection réduite		
Hauteur de montage (A)	Personnes assises (S)	Personnes en mouvement (T)
2 m	4 m <sup>2</sup>   2 m x 2 m	4,4 m <sup>2</sup>   2,1 m x 2,1 m ± 0,5 m
2,5 m	6,3 m <sup>2</sup>   2,5 m x 2,5 m	9 m <sup>2</sup>   3 m x 3 m ± 0,5 m
3 m	9 m <sup>2</sup>   3 m x 3 m	14,4 m <sup>2</sup>   3,8 m x 3,8 m ± 1 m
3,5 m	–	22,1 m <sup>2</sup>   4,7 m x 4,7 m ± 1 m

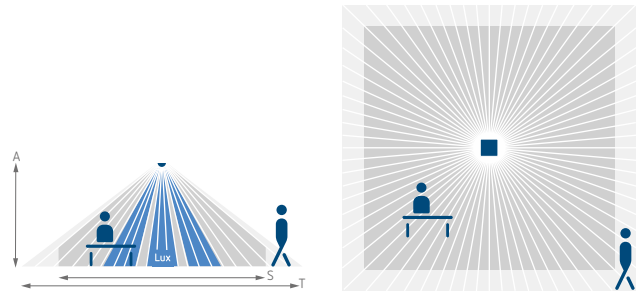

### Accessoires



**theSenda B**  
↳ Réf.: 9070985  
Détails page 360



**theSenda P**  
↳ Réf.: 9070910  
Détails page 360

**theSenda S**  
Détails page 360

**PlanoCover 76 BK**  
Détails page 358

**PlanoCover 76 SR**  
Détails page 358

**Boîtier saillie 75B**  
Détails page 359

### Dimensions

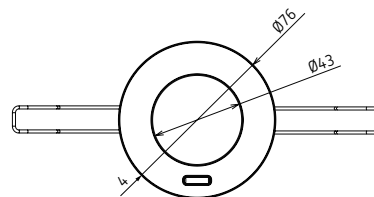
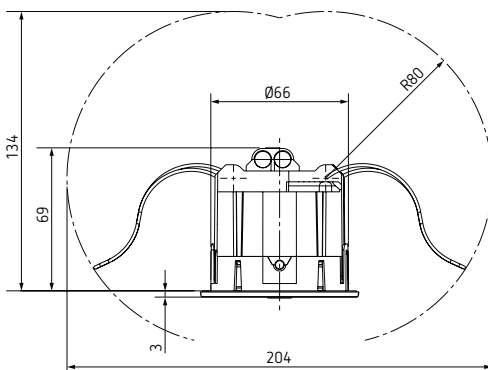

# Détecteurs de présence LUXA 103

## Pour l'intérieur et l'extérieur

### La nouvelle référence de la détection

Les nouveaux détecteurs de présence LUXA 103 de Theben constituent une solution indispensable pour commander efficacement la lumière et les systèmes CVC à l'intérieur et à l'extérieur. Les appareils à zone de détection circulaire sont idéalement exploités dans les bureaux individuels et plateaux ouverts, les salles de réunion, les débarras et caves, ainsi que les toilettes. Les détecteurs de couloir LUXA 103 avec zone de détection rectangulaire commandent la lumière dans les couloirs, corridors et vestibules.

Grâce aux différents coloris blanc, noir et gris, les appareils en saillie s'intègrent harmonieusement à n'importe quel aménagement intérieur et extérieur.



### Lumière sur les points forts

- Design plat élégant et intemporel
- Réglage aisé par application et télécommande, uniquement télécommande ou potentiomètres
- Montage et câblage aisés
- Appareil en saillie, appareil mixte intégré au plafond et encastré
- Détecteur de couloir
- Version avec deuxième canal pour commande CVC
- Mise en réseau possible avec d'autres appareils LUXA 103 ou l'esclave theMura
- Entrée du bouton-poussoir intégrée
- Idéal pour les puissances de commutation LED élevées
- Classe de protection IP 54 pour l'extérieur et les locaux humides

Taille originale – Seulement 13,5 mm de hauteur !

# Programmation d'une facilité déconcertante par application et télécommande



## Application theSenda Plug pour détecteurs de présence et de mouvement

La programmation des détecteurs de présence LUXA 103 est vraiment un jeu d'enfant. Utilisez à cette fin la télécommande theSenda B associée à l'application gratuite theSenda Plug. Les paramètres saisis sont transmis via Bluetooth à la télécommande theSenda B qui les envoie par infrarouge au détecteur. Vous pouvez ainsi paramétrer et commander facilement tous les appareils LUXA 103. Vous préférez une programmation plus classique ? Dans ce cas, utilisez tout simplement les potentiomètres intégrés pour les réglages.

L'application theSenda Plug pour iOS et Android indique tous les détecteurs de Theben utilisables avec télécommande. Pour un paramétrage flexible, les jeux de paramètres peuvent être sauvegardés de manière personnalisée, enregistrés dans des bibliothèques de paramètres puis créés et lus en externe. Des paramètres identiques peuvent ainsi être réglés rapidement même pour des objets plus grands avec de nombreux détecteurs.



# theMura – Des génies universels pour la commande d'éclairage économe en énergie

Les détecteurs de mouvement/de présence encastrés theMura de Theben peuvent être utilisés de manière universelle avec presque tous les modèles d'interrupteurs des fabricants leader. Le contenu de la livraison dépend du modèle d'interrupteur choisi. La commande d'éclairage économe en énergie est un jeu d'enfant !

Plus d'informations sur Page 200 ou sur [www.theben.de/theMura](http://www.theben.de/theMura)



**Appareil de base theMura**  
(theMura S180 ... B UP)

**Kit de caches,**  
disponible comme  
accessoire par ex. cadre  
adaptateur BJ + cache-  
bouton  
(réf. 9070788)

**Cadre**  
(du fabricant d'interrupteurs)  
par ex. cadre BJ balance SI (non  
compris dans la livraison !)



Avec leur style particulièrement plat, ils brillent par leur discrétion. Et grâce à une large gamme de kits d'accessoires disponibles, ils peuvent être utilisés avec votre interrupteur habituel. Tout simplement astucieux. Tout simplement élégant. Tout simplement Theben.



# Une utilisation universelle si élégante et si astucieuse

Les détecteurs muraux theMura sont une solution idéale pour la commande d'éclairage économe en énergie, par ex. de couloirs, cages d'escalier, caves et toilettes. Ils sont disponibles comme détecteurs de mouvement ou détecteurs de présence. Les détecteurs à 2 fils conviennent avant tout pour les rénovations et transformations en combinaison avec une minuterie d'escalier de Theben. Les détecteurs à 3 fils sont également utilisés dans les bâtiments neufs et ils sont particulièrement intéressants en tant que détecteurs de présence avec fonctions pratiques supplémentaires.

## Détecteur de présence et de mouvement



**Deux-en-un :**  
avec bouton-poussoir  
intégré

Avec le bouton-poussoir intégré, l'éclairage peut être éteint ou allumé manuellement. Si la fonction n'est pas nécessaire, il suffit de la désactiver.



**En toute sécurité :**  
la fonction éclairage  
d'escalier

Avec theMura, personne ne risque de trébucher. Et encore moins dans la cage d'escalier. L'éclairage peut ainsi être allumé via un bouton-poussoir, mais il ne s'éteint que si plus rien ne bouge dans la cage d'escalier. Cela permet d'éviter de se retrouver dans le noir lorsque quelqu'un a éteint la lumière.



**Astucieuse :**  
la fonction apprentissage

La luminosité varie rapidement – pouvoir la mémoriser quand elle est comme on la souhaite est donc un vrai atout. Grâce à la fonction d'apprentissage, la valeur actuelle en lux peut être sauvegardée durablement, sans aucune connaissance technique. Par l'utilisateur final. Un véritable jeu d'enfant !



## Détecteur de présence



**Fonction de guide :**  
lumière d'orientation

La lumière d'orientation apporte une sécurité supplémentaire dans les couloirs et les cages d'escalier. Après la coupure automatique de l'éclairage principal, ce dernier reste allumé en permanence ou pendant une durée de temporisation réglée (en fonction de la luminosité). Toujours en sécurité.



**Oyez, oyez :**  
fonction sonore

Dans des pièces comme les toilettes, il peut être tout à fait judicieux de laisser dépendre la coupure de l'éclairage du niveau sonore. Avec theMura, il est également possible de déterminer la temporisation à l'extinction via le microphone intégré. Pratique, non ?



**Commande à distance :**  
avec la télécommande et  
l'appli















Pour pouvoir utiliser toutes les fonctions, la télécommande theSenda B est utilisée en combinaison avec l'appli gratuite theSenda Plug.

## Lumière sur les points forts

- Style plat élégant
- Large zone de détection de 14 x 17 m
- Extension flexible grâce à la connexion maître / esclave
- Bouton-poussoir intégré (désactivable)
- Grâce à des kits d'accessoires, theMura convient parfaitement à un grand nombre de modèles d'interrupteurs

# Détecteurs de présence et de mouvement





















## Détecteurs intérieurs

Type de montage	Zone de détection	Canal	Mode de fonctionnement	Indice de protection	Type	Page	
<b>Détecteurs de présence 230 V AC</b>							
	Montage au plafond	113 m <sup>2</sup> (ø 12 m   360°)	Lumière	Commutation	IP 54	LUXA 103 S360-100-12 DE-UP	162
		113 m <sup>2</sup> (ø 12 m   360°)	Lumière   Présence	Commutation	IP 54	LUXA 103 S360-101-12 DE-UP	162
		113 m <sup>2</sup> (ø 12 m   360°)	Lumière	Commutation	IP 54	LUXA 103 S360-100-12 AP	162
		113 m <sup>2</sup> (ø 12 m   360°)	Lumière   Présence	Commutation	IP 54	LUXA 103 S360-100-12 AP	162
		140 m <sup>2</sup> (28 x 5 m   360°)	Lumière	Commutation	IP 54	LUXA 103 S360-100-28 DE-UP	164
		140 m <sup>2</sup> (28 x 5 m   360°)	Lumière	Commutation	IP 54	LUXA 103 S360-100-28 DE-UP	164
		50 m <sup>2</sup> (ø 8 m   360°)	Lumière	Commutation	IP 55	thePiccola P360-100 DE	166
		452 m <sup>2</sup> (ø 24 m   360°)	2 x Lumière	Commutation	IP 40	LUXA 104 S360-200-24 DE-UP	168
		50 m <sup>2</sup> (ø 8 m   360°)	Lumière	Commutation	IP 54	theRonda S360-100 UP	170
			Lumière   Présence	Commutation	IP 54	theRonda S360-101 UP	170
			Lumière	Commutation	IP 54	theRonda S360-100 DE	172
			Lumière   Présence	Commutation	IP 54	theRonda S360-101 DE	172
			Lumière	Commutation	IP 54	theRonda S360-100 FLAT DE	174
			Lumière   Présence	Commutation	IP 54	theRonda S360-101 FLAT DE	174
			Lumière	Commutation	IP 54	theRonda S360-100 AP	176
			Lumière   Présence	Commutation	IP 54	theRonda S360-101 AP	176
			452 m <sup>2</sup> (ø 24 m   360°)	Lumière	Commutation	IP 54	theRonda P360-100 M
			Lumière   Présence	Commutation	IP 54	theRonda P360-101 M	178
			135 m <sup>2</sup> (30,0 x 4,5 m)	Lumière   Présence	Commutation	IP 40	thePassa P360-101
		49 m <sup>2</sup> (7,0 x 7,0 m)	Lumière	Commutation	IP 40	thePrema S360-100 E	182
			Lumière   Présence	Commutation	IP 40	thePrema S360-101 E	182
		81 m <sup>2</sup> (9,0 x 9,0 m)	Lumière   Présence	Commutation	IP 40	thePrema S360-101 E	184
			100 m <sup>2</sup> (ø 16 m   180°)	Lumière	Commutation	IP 54	PresenceLight 180
	Montage mural						



# Détecteurs de présence et de mouvement

## Détecteurs intérieurs

Type de montage	Couverture angulaire	Zone de détection	Canal	Réglable à distance	Type	Page
<b>Détecteurs de présence KNX</b>						
	Montage au plafond	360°	49 m² (7,0 x 7,0 m)	2 x Lumière   2 x Présence	✓	PresenceLight 360 KNX 188
			135 m² (30,0 x 4,5 m)	2 x Lumière   2 x Présence	✓	thePassa KNX 190
			50 m² (ø 8 m   360°) / 452 m² (ø 24 m   360°)	2 x Lumière   2 x Présence	✓	theRonda KNX 192
			49 m² (7,0 x 7,0 m) / 81 m² (9,0 x 9,0 m)	2 x Lumière   2 x Présence / 3 x Lumière   2 x Présence	✓	thePrema KNX 196
			49 m² (7,0 x 7,0 m)	3 x Lumière   2 x Présence	✓	PlanoSpot KNX 200
	Montage mural	180°	100 m² (ø 16 m   180°)	2 x Lumière   2 x Présence	✓	PresenceLight 180 KNX 204
<b>Détecteurs de mouvement 230 V AC</b>						
	Montage au plafond	360°	ø 8 m	Lumière	–	thePiccola S360-100 DE 210
				Lumière	✓	theMova S360-100 DE 212
				Lumière   Présence	✓	theMova S360-101 DE 212
				Lumière	✓	theMova S360-100 FLAT DE 214
				Lumière   Présence	✓	theMova S360-101 FLAT DE 214
				Lumière	✓	theMova S360-100 AP 216
				Lumière   Présence	✓	theMova S360-101 AP 216
			ø 24 m	Lumière	✓	theMova P360-100 UP 218
	Encastré dans le mur	170°	14x17x m	Lumière	–	theMura S180-100 220
				Lumière   Présence	✓	theMura S180-101 220
				–	–	theMura S180 Slave 220
				–	–	theMura S180-100 2W 220
	Montage au plafond	360°	ø 7 m	Lumière	–	LUXA 103-100 C DE WH 222
	Encastré dans le mur	200°	8 m	Lumière	–	LUXA 103-200 T 223



# Détecteurs de présence et de mouvement

## Détecteurs de présence, 230 V CA



### Description

- Détecteur de présence passif infrarouge
- Zone de détection circulaire de 360°, Ø 12 m (113 m<sup>2</sup>) à une hauteur de montage de 3 m
- Extension de la zone de détection, 8 détecteurs max. peuvent être montés en parallèle
- Mise en réseau possible avec le détecteur mural esclave theMura
- Possibilité de raccordement d'un bouton-poussoir pour la commutation manuelle
- Fonctionnement en mode automatique ou semi-automatique possible
- Mesure de lumière mixte
- Fonction d'apprentissage, fonction d'impulsions, fonction de test, fonction d'éclairage d'escalier
- Mise en service immédiate grâce aux pré-réglages effectués en usine
- Réglages par télécommande et application ou potentiomètres

- Télécommandes disponibles en option :
  - Télécommande universelle/ par application theSenda B
  - Télécommande de maintenance theSenda P
  - Télécommande de l'utilisateur en option pour commande forcée manuelle theSenda S/theSenda B
- Limitation de la zone de détection à l'aide de caches enfichables
- Convient également pour les applications en extérieur (zone de détection Ø 8 m)

#### LUXA 103 S360-100-12 DE-UP WH

- Montage au plafond encastré avec ressorts ou encastré dans boîte d'encastrement (ressorts/capuchons de protection amovibles et cadre de montage fourni)
- 1 canal de lumière (relais 230 V)

#### LUXA 103 S360-101-12 DE-UP WH

Comme LUXA 103 S360-100-12 DE-UP WH, mais :

- 1 canal de lumière (relais 230 V) et 1 canal de présence (relais libre de potentiel pour la commande CVC)

#### LUXA 103 S360-100-12 AP WH

- Pour montage en saillie
- 1 canal de lumière (relais 230 V)

#### LUXA 103 S360-101-12 AP WH

- Pour montage en saillie
- 1 canal de lumière (relais 230 V) et 1 canal de présence (relais libre de potentiel pour la commande CVC)

### Sélection du produit

Type de montage	Canal	Couleur	Type	Réf.
Intégration dans le plafond/ encastrément	Lumière	Blanc	LUXA 103 S360-100-12 DE-UP WH	1030052
	Lumière   Présence	Blanc	LUXA 103 S360-101-12 DE-UP WH	1030053
Montage en saillie	Lumière	Blanc	LUXA 103 S360-100-12 AP WH	1030062
	Lumière   Présence	Blanc	LUXA 103 S360-101-12 AP WH	1030063

### Caractéristiques techniques

	LUXA 103 S360-100	LUXA 103 S360-101
Tension de service	230 V CA	
Fréquence	50 Hz	
Consommation propre	< 0,5 W	
Hauteur de montage	2,5–3,5 m	
Plage de réglage de la luminosité	5–1000 lx	

# Détecteur de présence et de mouvement/projecteur à LED

## Détecteur de présence, 230 V CA

	LUXA 103 S360-100	LUXA 103 S360-101
Temporisation à l'extinction de la lumière	15 s-30 min	
Charge de lampes à incandescence/halogènes	2300 W	
Lampe LED	400 W (cos φ ≥ 0,9)	
Puissance de commutation de la présence	-	50 W/50 VA, max. 2 A
Temporisation à l'enclenchement de la présence	-	0 s-10 min
Temporisation à l'extinction de la présence	-	10 s-120 min
Température ambiante	-25 °C ... +55 °C	
Indice de protection	IP 54	

### Zone de détection (circulaire)

Hauteur de montage (A)	Zone transversale (t)	Zone frontale (r)	Personnes assises (S)
2,5 m	78 m <sup>2</sup>   10 m	28 m <sup>2</sup>   6 m	13 m <sup>2</sup>   4 m
3 m	113 m <sup>2</sup>   12 m	28 m <sup>2</sup>   6 m	20 m <sup>2</sup>   5 m
3,5 m	78 m <sup>2</sup>   10 m	28 m <sup>2</sup>   6 m	20 m <sup>2</sup>   5 m

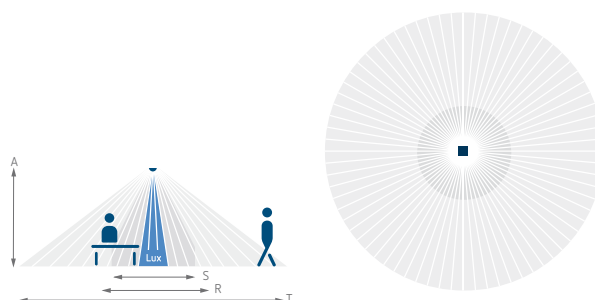

### Accessoires

#### theSenda B

Détails page 360

#### theSenda S

Détails page 360

#### theSenda P

Détails page 360

#### Cadre apparent LUXA 103

Détails page 358

### Dimensions

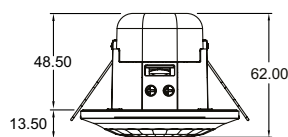
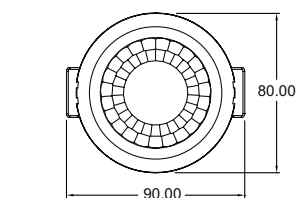

LUXA 103 S360 DE-UP WH

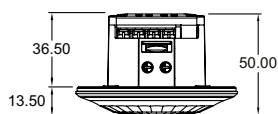
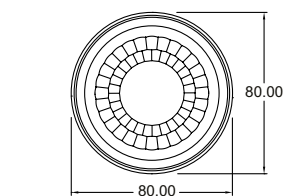

LUXA 103 S360-101

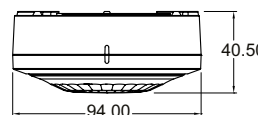
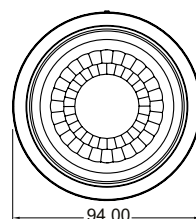

LUXA 103 S360 AP WH

### Schémas de raccordement

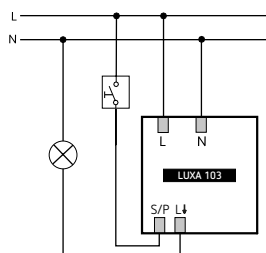

LUXA 103 S360-100

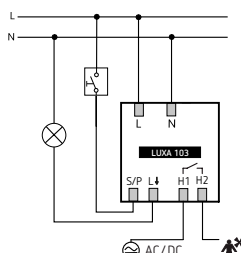

LUXA 103 S360-101

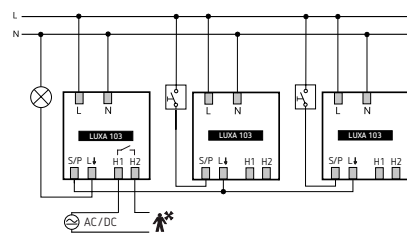

LUXA 103 S360-101,  
en montage en parallèle avec boutons-poussoirs

# Détecteurs de présence et de mouvement

## Détecteurs de présence, 230 V CA



### Description

- Détecteur de présence passif infrarouge
  - Zone de détection rectangulaire 360°, 28 m x 5 m (140 m<sup>2</sup>) pour hauteur de montage de 3 m
  - 1 canal de lumière (relais 230 V)
  - Extension de la zone de détection, 8 détecteurs max. peuvent être montés en parallèle
  - Mise en réseau possible avec le détecteur mural esclave theMura
  - Possibilité de raccordement d'un bouton-poussoir pour la commutation manuelle
  - Fonctionnement en mode automatique ou semi-automatique possible
  - Mesure de lumière mixte
  - Fonction d'apprentissage, fonction d'impulsions, fonction de test, fonction d'éclairage d'escalier
  - Mise en service immédiate grâce aux pré-réglages effectués en usine
  - Réglages par télécommande et application ou potentiomètres
  - Télécommandes disponibles en option :
    - Télécommande universelle/ par application theSenda B
    - Télécommande de maintenance theSenda P
    - Télécommande de l'utilisateur en option pour commande forcée manuelle theSenda S/theSenda B
  - Limitation de la zone de détection à l'aide de caches enfichables
- LUXA 103 S360-100-28 DE-UP WH**
- Montage au plafond encastré avec ressorts ou encastré dans boîte d'encastrement (ressorts/capuchons de protection amovibles et cadre de montage fourni)
- LUXA 103 S360-100-28 AP WH**
- Pour montage en saillie

### Sélection du produit

Type de montage	Canal	Couleur	Type	Réf.
Intégration dans le plafond/encastrement	Lumière	Blanc	LUXA 103 S360-100-28 DE-UP WH	1030072
Montage en saillie	Lumière	Blanc	LUXA 103 S360-100-28 AP WH	1030082

### Caractéristiques techniques

	LUXA 103 S360-100-28
Tension de service	230 V CA
Fréquence	50 Hz
Consommation propre	< 0,5 W
Hauteur de montage	2,5–3,5 m
Plage de réglage de la luminosité	5–1000 lx
Temporisation à l'extinction de la lumière	15 s–30 min
Charge de lampes à incandescence/halogènes	2300 W
Lampe LED	400 W (cos φ ≥ 0,9)
Température ambiante	–25 °C ... +55 °C
Indice de protection	IP 54 (à l'état monté)

# Détecteurs de présence et de mouvement

## Détecteurs de présence, 230 V CA

### Zone de détection (rectangulaire)

Hauteur de montage (A)	Zone transversale (t)	Zone frontale (r)
2,5 m	140 m <sup>2</sup>   28 m x 5 m	70 m <sup>2</sup>   14 m x 5 m
3 m	140 m <sup>2</sup>   28 m x 5 m	70 m <sup>2</sup>   14 m x 5 m
3,5 m	104 m <sup>2</sup>   26 m x 4 m	60 m <sup>2</sup>   12 m x 5 m

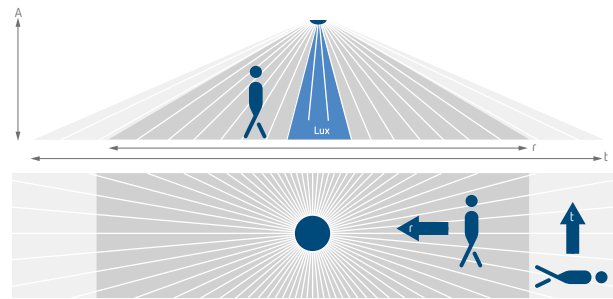

### Accessoires

#### theSenda B

Détails page 360

#### theSenda P

Détails page 360

#### theSenda S

Détails page 360

#### Cadre apparent LUXA 103

Détails page 358



### Dimensions

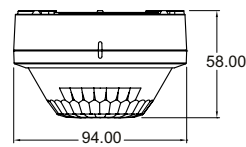
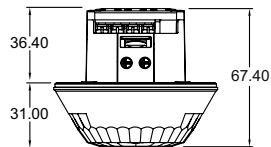
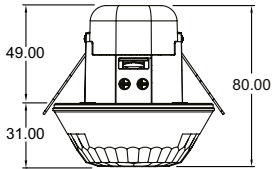
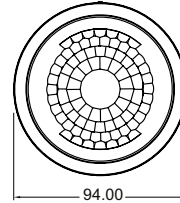
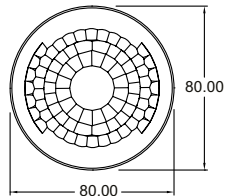
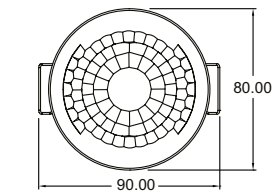

LUXA 103 S360-100-28 DE-UP WH

LUXA 103 S360-100-28 AP WH

### Schémas de raccordement

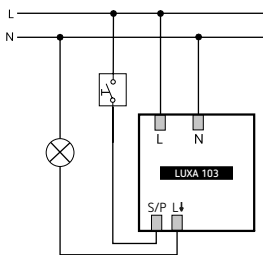

LUXA 103 S360-100

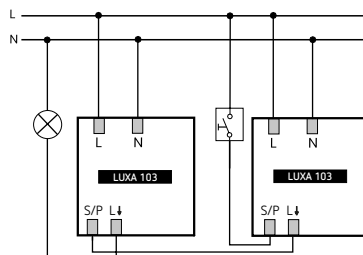

LUXA 103 S360-100

# Détecteurs de présence et de mouvement

## Détecteurs de présence, 230 V CA



thePiccola P360-100 DE WH

### Description

- Détecteur de présence passif-infrarouge pour montage au plafond
- Zone de détection circulaire 360 °, jusqu'à Ø 8 m (50 m<sup>2</sup>)
- 1 canal lumière
- Mesure de lumière mixte, appropriée pour des lampes fluorescentes (FL/PL/ESL), à halogène, à incandescence et LED
- Valeur de commutation de la luminosité réglable, fonction d'apprentissage
- Temporisation à l'extinction réglable
- Fonction impulsions
- Mode test pour vérifier fonctionnement et zone de détection
- Possibilité de raccordement d'un bouton-poussoir pour commutation manuelle
- Appareil pré-réglé en usine
- Télécommande utilisateur theSenda S, télécommande de paramétrage theSenda P, theSenda B (en option)

### Sélection du produit

Type de montage	Canal	Tension d'alimentation	Couleur	Type	Réf.
Montage au plafond	Lumière	110–240 V CA	Blanc	thePiccola P360-100 DE WH	2090200
			Noir	thePiccola P360-100 DE BK	2090205

### Caractéristiques techniques

thePiccola P360-100 DE			
Tension d'alimentation	110–240 V CA	Charge de lampes à incand./ halogène	2000 W
Fréquence	50–60 Hz	Lampe LED < 2 W	50 W
Hauteur de montage	2–4 m	Lampe LED 2–8 W	600 W
Consommation propre	environ 0,4 W	Lampe LED > 8 W	600 W
Plage de réglage	5–1000 lx	Température ambiante	–20 °C ... +50 °C
Temporisation lumière	30 s–30 min impulsion	Indice de protection	IP 55 (Capteur), IP 20 (partie puissance)

### Zone de détection (Circulaire)

Hauteur de montage (A)	Zone transversale (T)	Personnes assises (S)
2,5 m	50 m <sup>2</sup>   8 m	3 m <sup>2</sup>   2 m

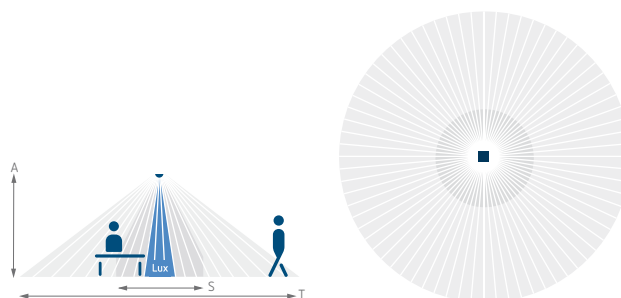



# Détecteurs de présence et de mouvement

## Détecteurs de présence, 230 V CA

### Accessoires



**theSenda B**  
↳ Réf.: 9070985  
Détails page 360



**theSenda P**  
↳ Réf.: 9070910  
Détails page 360



**theSenda S**  
↳ Réf.: 9070911  
Détails page 360

### Dimensions

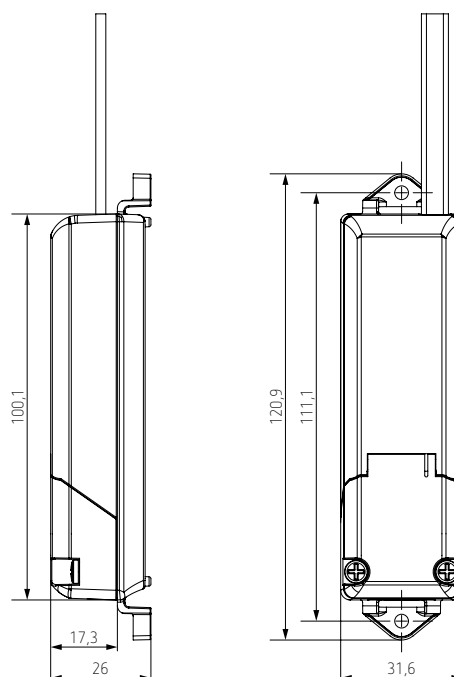
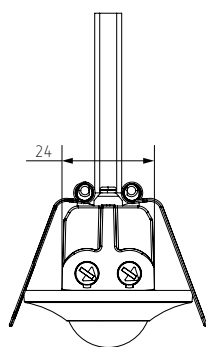
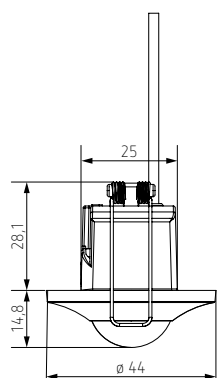

### Schémas de raccordement

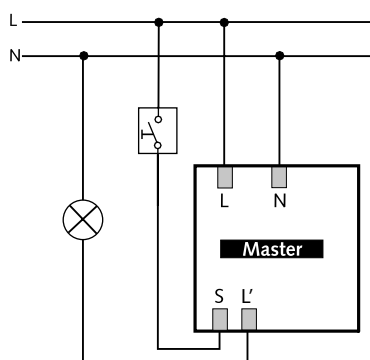

# Détecteurs de présence et de mouvement

## Détecteurs de présence, 230 V CA



### Description

- Détecteur de présence (IRP) pour le montage encastré ou intégré au plafond en intérieur
- Zone de détection circulaire de 360°, Ø 24 m (452 m<sup>2</sup>) à une hauteur de montage de 3 m
- Sortie de commutation 2 canaux de lumière avec 2 mesures de la luminosité (relais 230 V)
- Commande automatique en fonction du mouvement et de la luminosité des systèmes d'éclairage
- Mesure de la lumière mixte appropriée aux lampes fluorescentes (FL/PL/ESL), aux lampes halogènes/à incandescence et aux LED
- Fonctionnement en mode automatique ou semi-automatique, commutable
- Valeur de commutation de la luminosité réglable
- Fonction d'apprentissage
- Réduction de la temporisation à l'extinction en cas de présence brève (présence de courte durée)
- Possibilité de raccordement pour touche d'escalier
- Limitation de la zone de détection à l'aide de clips
- Sensibilité de détection réglable
- Extension de la zone de détection grâce au montage maître/esclave ou maître/maître, 10 détecteurs max. peuvent être montés en parallèle
- Montage au plafond possible avec cadre apparent
- Mise en service immédiate grâce aux pré-réglages effectués en usine
- Télécommande via application theSenda B en option, télécommande de maintenance theSenda P et télécommande de l'utilisateur theSenda S

### Sélection du produit

Type de montage	Canal	Couleur	Type	Réf.
Montage encastré/Montage au plafond	2 x éclairage	Blanc	LUXA 104 S360-200-24 DE-UP WH	1040200

### Caractéristiques techniques

LUXA 104 S360-200-24 DE-UP WH	
Tension de service	230 V CA
Fréquence	50 Hz
Hauteur de montage	2-5 m (1,7 m minimum)
Consommation propre	0,5 W
Plage de réglage de la luminosité	10-3000 lx
Temporisation à l'extinction de la lumière	10 s-60 min
Charge de lampes à incandescence/halogènes	2300 W
Lampe LED < 2 W	60 W
Lampe LED > 2 W	600 W
Température ambiante	-15 °C ... +45 °C
Indice de protection	IP 40 (à l'état monté)

### Zone de détection (circulaire)

Hauteur de montage (A)	Personnes en mouvement (T)	Zone frontale (r)	Personnes assises (S)
2,5 m	452 m <sup>2</sup>   24 m	28 m <sup>2</sup>   6 m	28 m <sup>2</sup>   6 m
3 m	452 m <sup>2</sup>   24 m	13 m <sup>2</sup>   4 m	13 m <sup>2</sup>   4 m

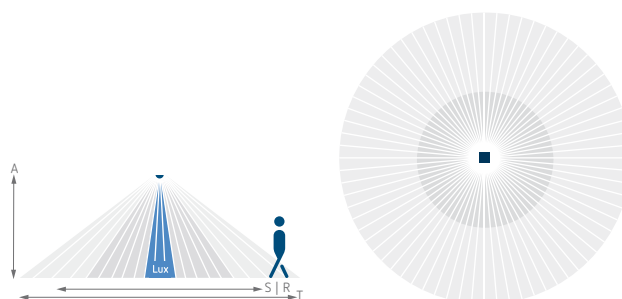

# Détecteurs de présence et de mouvement

## Détecteurs de présence, 230 V CA

### Accessoires



**theSenda B**  
↳ Réf. : 9070985  
Détails page 360



**theSenda P**  
↳ Réf. : 9070910  
Détails page 360



**theSenda S**  
↳ Réf. : 9070911  
Détails page 360



**Cadre apparent 100A WH**  
↳ Réf. : 9070819  
Détails page 358

### Dimensions

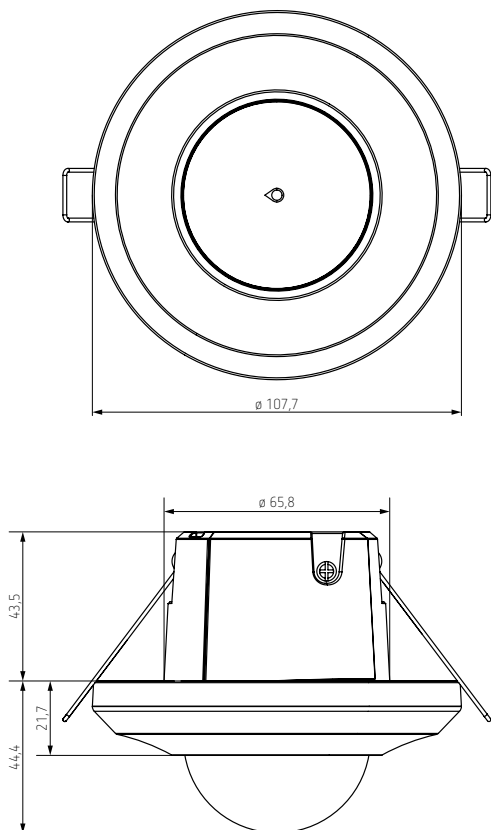

### Dimensions

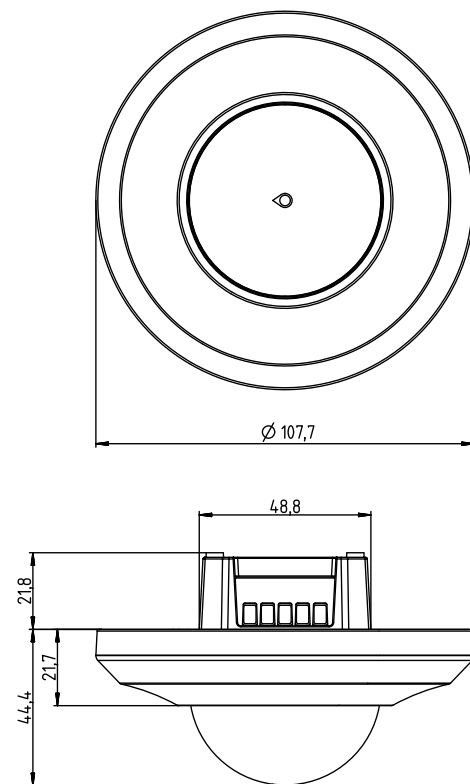

### Schémas de raccordement

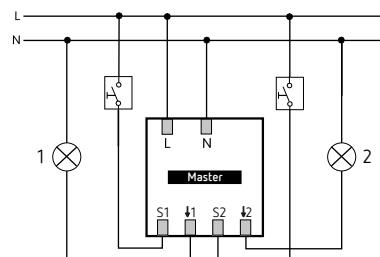
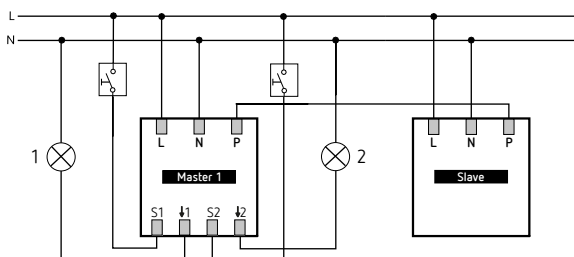

2 x LUXA 104 S360-200-24 DE-UP

# Détecteurs de présence et de mouvement

## Détecteurs de présence, 230 V CA



### Description

- Détecteur de présence passif-infrarouge pour montage au plafond
  - Zone de détection circulaire 360 °, jusqu'à Ø 9 m (64 m<sup>2</sup>)
  - Mesure de lumière mixte, appropriée pour des lampes fluorescentes (FL/PL/ESL), à halogène, à incandescence et LED
  - Canal A pour l'éclairage : relais, 230 V
  - Fonctionnement commutable en mode automatique ou semi-automatique
  - Valeur de commutation de la luminosité réglable, fonction d'apprentissage
  - Réduction de la temporisation à l'extinction en cas de présence non prolongée (présence transitoire)
  - Possibilité de raccordement d'un bouton-poussoir ou d'un commutateur pour commutation manuelle avec détection automatique du bouton-poussoir / commutateur
  - Fonction impulsions pour minuteries d'éclairage d'escalier
  - Temporisation à l'enclenchement et temporisation à l'extinction réglables
  - Possibilité de limiter la zone de détection grâce aux segments
  - Mise en service immédiate grâce aux pré-réglages en usine
  - Mode test pour vérifier fonctionnement et zone de détection
  - Montage dans le plafond dans un boîtier encastré
  - Montage au plafond possible en saillie avec boîtier apparent
  - Télécommande utilisateur theSenda S, télécommande de gestion theSenda B (en option)
- theRonda S360-101**
- Commande automatique en fonction de la présence et de la luminosité des systèmes d'éclairage et CVC
  - Canal H, présence : relais, libre de potentiel
  - par ex. pour la commande de systèmes CVC
- theRonda S360-100**
- Commande automatique en fonction de la présence et de la luminosité des systèmes d'éclairage
- theRonda S360 Slave**
- Version esclave pour theRonda S360
  - Utilisable uniquement avec le theRonda S360 comme maître

### Sélection du produit

Type de montage	Canal	Tension d'alimentation	Couleur	Type	Réf.
Montage au plafond	Lumière	110–230 V CA	Blanc	theRonda S360-100 UP WH	2080520
	Lumière   Présence	110–230 V CA	Blanc	theRonda S360-101 UP WH	2080525
	Esclave	110–230 V CA	Blanc	theRonda S360 Slave UP WH	2080530

### Caractéristiques techniques

	theRonda S360-100 UP	theRonda S360-101 UP	theRonda S360 Slave UP
Tension d'alimentation	110–230 V CA		
Fréquence	50–60 Hz		
Hauteur de montage	2–4 m		
Hauteur minimale	> 1,7 m		
Sortie de commutation	Lumière	Lumière   Présence	Esclave
Consommation propre	0,1 W		
Plage de réglage	30–3000 lx		–
Charge de lampes à incand./halogène	2300 W		–
Tubes fluorescents/compacts	1150 VA (cos φ = 0,5)		–
Courant de commutation	max. 800 A / 200 µs		–
Lampe LED < 2 W	60 W		–
Lampe LED 2-8 W	600 W		–
Lampe LED > 8 W	600 W		–
Temporisation d'enclenchement	–	0 s–10 min / Surveillance de local	–
Temporisation présence	–	10 s - 120 min	–

# Détecteurs de présence et de mouvement

## Détecteurs de présence, 230 V CA

	theRonda S360-100 UP	theRonda S360-101 UP	theRonda S360 Slave UP
Puissance de commutation présence	–	50 W / 50 VA	–
Boîtier encastré	Ø 55 mm (NIS, PMI)		
Zone de détection	50 m <sup>2</sup> (Ø 8 m   360°)		
Température ambiante	-15 °C ... +50 °C		
Indice de protection	IP 54 (lorsqu'il est installé)		

### Zone de détection (Circulaire)

Hauteur de montage (A)	Personnes en mouvement (T)	Personnes assises (S)
2 m	38 m <sup>2</sup>   7 m	5 m <sup>2</sup>   2,5 m
2,5 m	38 m <sup>2</sup>   7 m	7 m <sup>2</sup>   3 m
3 m	50 m <sup>2</sup>   8 m	13 m <sup>2</sup>   4 m
3,5 m	50 m <sup>2</sup>   8 m	–
4 m	64 m <sup>2</sup>   9 m	–

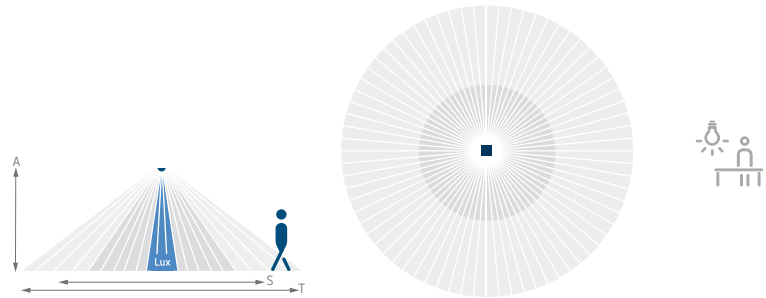

### Accessoires



**theSenda B**

↳ Réf.: 9070985  
Détails page 360



**theSenda P**

↳ Réf.: 9070910  
Détails page 360



**theSenda S**

↳ Réf.: 9070911  
Détails page 360

#### Boîtier saillie 110A

Détails page 358

#### QuickSafe grille de protection

Détails page 359

#### Clip de recouvrement

Détails page 358

#### Cover 110 GR

Détails page 358

#### Boîtier de montage 68A

Détails page 359

### Dimensions

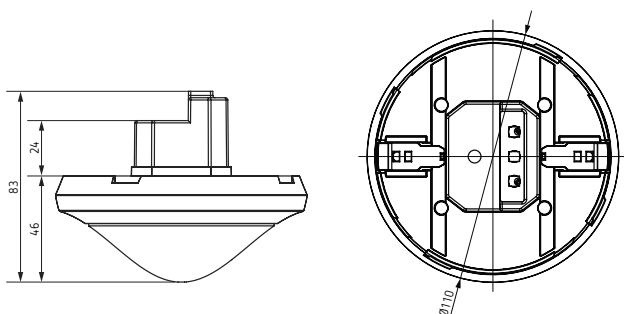

### Schémas de raccordement

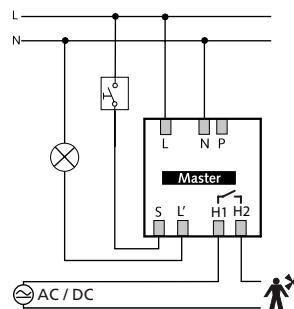

theRonda S360-101 UP

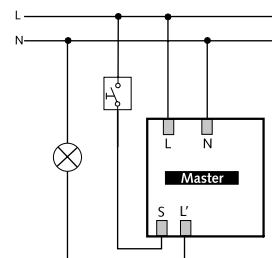

theRonda S360-100 UP

# Détecteurs de présence et de mouvement

## Détecteurs de présence, 230 V CA



### Description

- Détecteur de présence passif-infrarouge pour montage au plafond encastré
- Zone de détection circulaire 360 °, jusqu'à Ø 9 m (64 m<sup>2</sup>)
- Mesure de lumière mixte, appropriée pour des lampes fluorescentes (FL/PL/ESL), à halogène, à incandescence et LED
- Valeur de commutation de la luminosité réglable, fonction d'apprentissage, avec télécommande
- Fonction impulsions
- Mode test pour vérifier fonctionnement et zone de détection
- Appareil pré-réglé en usine. Les paramètres peuvent être modifiés avec la télécommande theSenda P réf. 9070910 (en option)
- Télécommande utilisateur theSenda S, télécommande de paramétrage theSenda P (en option)

#### theRonda S360-100 DE

- 1 canal lumière
- Temporisation à l'extinction réglable avec télécommande

#### theRonda S360-101 DE

- 1 canal lumière et 1 canal présence
- Temporisation à l'enclenchement et temporisation à l'extinction réglables avec télécommande

### Sélection du produit

Type de montage	Canal	Tension d'alimentation	Couleur	Type	Réf.
Montage au plafond encastré	Lumière	230 V CA	Blanc	theRonda S360-100 DE WH	2080560
	Lumière   Présence	230 V CA	Blanc	theRonda S360-101 DE WH	2080565

### Caractéristiques techniques

	theRonda S360-100 DE	theRonda S360-101 DE
Tension d'alimentation	230 V CA	
Fréquence	50 Hz	
Hauteur de montage	2-4 m	
Consommation propre	0,5 W	
Plage de réglage	30-3000 lx	
Temporisation lumière	10 s-60 min impulsion	
Type de contact de lumière	Relais 230 V/10 A µ-contact	
Charge de lampes à incand./halogène	2300 W	
Tubes fluorescents/compacts	1150 VA (cos φ = 0,5)	
Lampe LED < 2 W	25 W	
Lampe LED 2 W-8 W	250 W	
Lampe LED > 8 W	250 W	
Puissance de commutation présence	-	50 W/50 VA
Température ambiante	-15 °C ... +50 °C	
Indice de protection	IP 54 (lorsqu'il est installé)	

# Détecteurs de présence et de mouvement

## Détecteurs de présence, 230 V CA

### Zone de détection (Circulaire)

Hauteur de montage (A)	Personnes en mouvement (T)	Personnes assises (S)
2 m	38 m <sup>2</sup>   7 m	5 m <sup>2</sup>   2,5 m
2,5 m	38 m <sup>2</sup>   7 m	7 m <sup>2</sup>   3 m
3 m	50 m <sup>2</sup>   8 m	13 m <sup>2</sup>   4 m
3,5 m	50 m <sup>2</sup>   8 m	–
4 m	64 m <sup>2</sup>   9 m	–

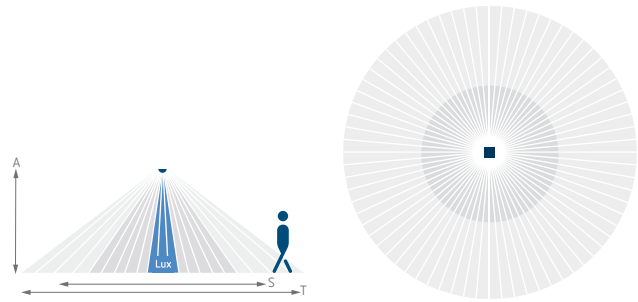

### Accessoires



theSenda B

↳ Réf.: 9070985  
Détails page 360



theSenda P

↳ Réf.: 9070910  
Détails page 360

theSenda S

Détails page 360

Cover 85 GR

Détails page 358



### Dimensions

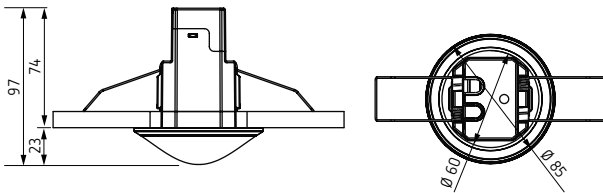

### Schémas de raccordement

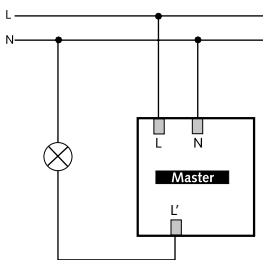

theRonda S360-100

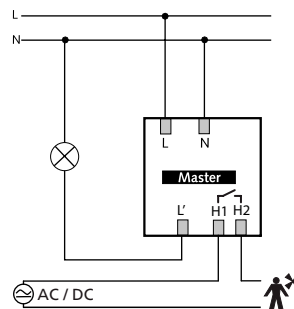

theRonda S360-101

# Détecteurs de présence et de mouvement

## Détecteurs de présence, 230 V CA



### Description

- Détecteur de présence passif-infrarouge pour montage au plafond encastré
- Zone de détection circulaire 360 °, jusqu'à Ø 9 m (64 m<sup>2</sup>)
- Mesure de lumière mixte, appropriée pour des lampes fluorescentes (FL/PL/ESL), à halogène, à incandescence et LED
- Valeur de commutation de la luminosité réglable, fonction d'apprentissage, avec télécommande
- Fonction impulsions
- Mode test pour vérifier fonctionnement et zone de détection
- Appareil pré-réglé en usine. Les paramètres peuvent être modifiés avec la télécommande theSenda P réf. 9070910 (en option)
- Télécommande utilisateur theSenda S, télécommande de paramétrage theSenda P (en option)

#### theRonda S360-100 FLAT DE

- 1 canal lumière
- Temporisation à l'extinction réglable avec télécommande

#### theRonda S360-101 FLAT DE

- 1 canal lumière et 1 canal présence
- Temporisation à l'enclenchement et temporisation à l'extinction réglables avec télécommande

### Sélection du produit

Type de montage	Canal	Tension d'alimentation	Couleur	Type	Réf.
Montage au plafond encastré	Lumière	230 V CA	Blanc	theRonda S360-100 FLAT DE WH	2080540
	Lumière   Présence	230 V CA	Blanc	theRonda S360-101 FLAT DE WH	2080545

### Caractéristiques techniques

	theRonda S360-100 FLAT DE	theRonda S360-101 FLAT DE
Tension d'alimentation	230 V CA	
Fréquence	50 Hz	
Hauteur de montage	2-4 m	
Consommation propre	0,5 W	
Plage de réglage	30-3000 lx	
Temporisation lumière	10 s-60 min impulsion	
Type de contact de lumière	Relais 230 V/10 A µ-contact	
Charge de lampes à incand./halogène	2300 W	
Tubes fluorescents/compacts	1150 VA (cos φ = 0,5)	
Lampe LED < 2 W	25 W	
Lampe LED 2 W-8 W	250 W	
Lampe LED > 8 W	250 W	
Puissance de commutation présence	-	50 W/50 VA
Température ambiante	-15 °C ... +50 °C	
Indice de protection	IP 54 (lorsqu'il est installé)	



# Détecteurs de présence et de mouvement

## Détecteurs de présence, 230 V CA

### Zone de détection (Circulaire)

Hauteur de montage (A)	Personnes en mouvement (T)	Personnes assises (S)
2 m	38 m <sup>2</sup>   7 m	5 m <sup>2</sup>   2,5 m
2,5 m	38 m <sup>2</sup>   7 m	7 m <sup>2</sup>   3 m
3 m	50 m <sup>2</sup>   8 m	13 m <sup>2</sup>   4 m
3,5 m	50 m <sup>2</sup>   8 m	–
4 m	64 m <sup>2</sup>   9 m	–

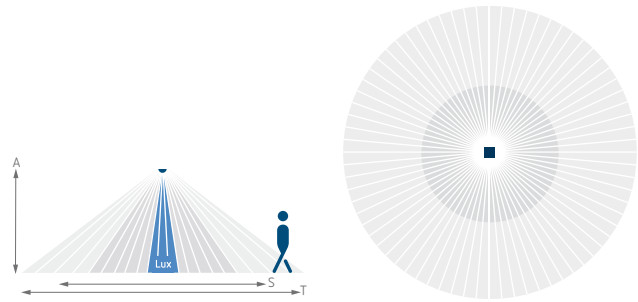

### Accessoires



theSenda B

↳ Réf.: 9070985  
Détails page 360



theSenda P

↳ Réf.: 9070910  
Détails page 360

theSenda S

Détails page 360

Cover 85 FLAT GR

Détails page 358



### Dimensions

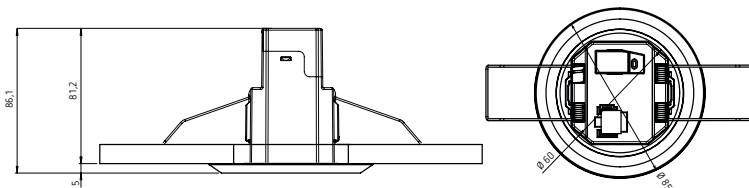

### Schémas de raccordement

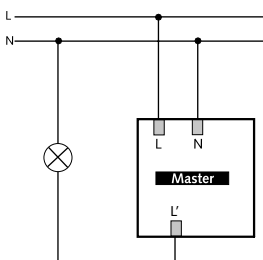

theRonda S360-100 FLAT DE

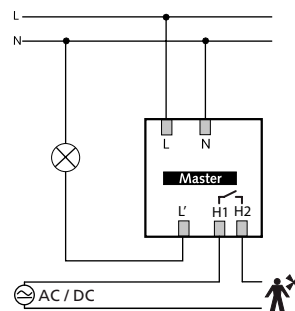

theRonda S360-101 FLAT DE

# Détecteurs de présence et de mouvement

## Détecteurs de présence, 230 V CA



### Description

- Détecteur de présence passif-infrarouge pour montage au plafond en saillie
- Zone de détection circulaire 360 °, jusqu'à Ø 9 m (64 m<sup>2</sup>)
- Mesure de lumière mixte, appropriée pour des lampes fluorescentes (FL/PL/ESL), à halogène, à incandescence et LED
- Valeur de commutation de la luminosité réglable, fonction d'apprentissage, avec télécommande
- Fonction impulsions
- Mode test pour vérifier fonctionnement et zone de détection
- Appareil pré-réglé en usine. Les paramètres peuvent être modifiés avec la télécommande theSenda P réf. 9070910 (en option)
- Télécommande utilisateur theSenda S, télécommande de paramétrage theSenda P (en option)

#### theRonda S360-100 AP

- 1 canal lumière
- Temporisation à l'extinction réglable avec télécommande

#### theRonda S360-101 AP

- 1 canal lumière et 1 canal présence
- Temporisation à l'enclenchement et temporisation à l'extinction réglables avec télécommande

### Sélection du produit

Type de montage	Canal	Tension d'alimentation	Couleur	Type	Réf.
Montage au plafond fixation saillie	Lumière	230 V CA	Blanc	theRonda S360-100 AP WH	2080550
			Gris	theRonda S360-100 AP GR	2080551
	Lumière   Présence	230 V CA	Blanc	theRonda S360-101 AP WH	2080555
			Gris	theRonda S360-101 AP GR	2080556

### Caractéristiques techniques

	theRonda S360-100 AP	theRonda S360-101 AP WH
Tension d'alimentation	230 V CA	
Fréquence	50 Hz	
Hauteur de montage	2-4 m	
Consommation propre	0,5 W	
Plage de réglage	30-3000 lx	
Temporisation lumière	10 s-60 min impulsion	
Type de contact de lumière	Relais 230 V/10 A µ-contact	
Charge de lampes à incand./halogène	2300 W	
Tubes fluorescents/compacts	1150 VA (cos φ = 0,5)	
Lampe LED < 2 W	25 W	
Lampe LED 2 W-8 W	250 W	
Lampe LED > 8 W	250 W	
Puissance de commutation présence	-	50 W/50 VA
Température ambiante	-15 °C ... +50 °C	
Indice de protection	IP 54 (lorsqu'il est installé)	

# Détecteurs de présence et de mouvement

## Détecteurs de présence, 230 V CA

### Zone de détection (Circulaire)

Hauteur de montage (A)	Personnes en mouvement (T)	Personnes assises (S)
2 m	38 m <sup>2</sup>   7 m	5 m <sup>2</sup>   2,5 m
2,5 m	38 m <sup>2</sup>   7 m	7 m <sup>2</sup>   3 m
3 m	50 m <sup>2</sup>   8 m	13 m <sup>2</sup>   4 m
3,5 m	50 m <sup>2</sup>   8 m	–
4 m	64 m <sup>2</sup>   9 m	–

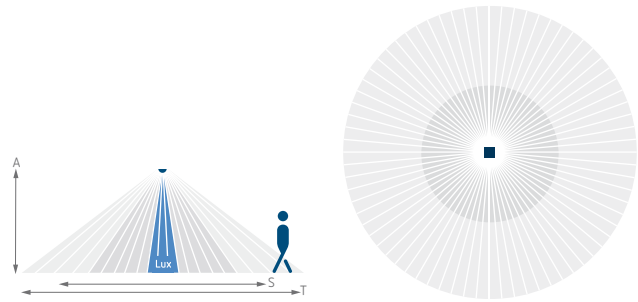

### Accessoires



theSenda B

↳ Réf.: 9070985  
Détails page 360



theSenda P

↳ Réf.: 9070910  
Détails page 360



theSenda S

↳ Réf.: 9070911  
Détails page 360



### Dimensions

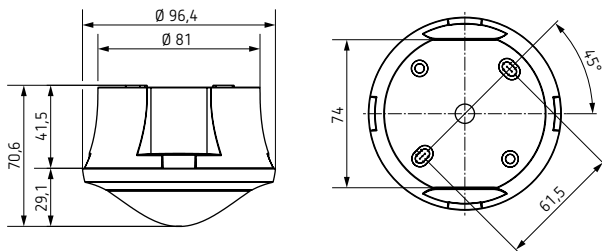

### Schémas de raccordement

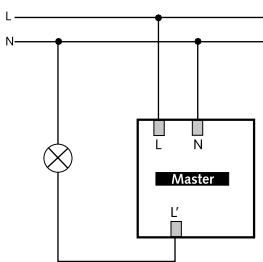

theRonda S360-100

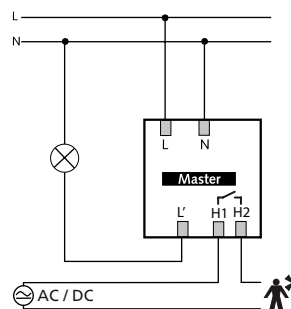

theRonda S360-101

# Détecteurs de présence et de mouvement

## Détecteurs de présence, 230 V CA



### Description

- Détecteur de présence passif-infrarouge pour montage au plafond
  - Zone de détection circulaire 360 °, jusqu'à Ø 24 m (452 m<sup>2</sup>)
  - Mesure de lumière mixte, appropriée pour des lampes fluorescentes (FL/PL/ESL), à halogène, à incandescence et LED
  - Montage en parallèle maître-esclave ou maître/maître : 10 détecteurs max. peuvent être raccordés les uns aux autres pour étendre la zone de détection
  - Canal A pour l'éclairage : relais, 230 V
  - Fonctionnement commutable en mode automatique ou semi-automatique
  - Valeur de commutation de la luminosité réglable, fonction d'apprentissage
  - Réduction de la temporisation à l'extinction en cas de présence non prolongée (présence transitoire)
  - Possibilité de raccordement d'un bouton-poussoir ou d'un commutateur pour commutation manuelle avec détection automatique du bouton-poussoir / commutateur
  - Fonction impulsions pour minuteries d'éclairage d'escalier
  - Possibilité de limiter la zone de détection grâce aux segments
  - Mise en service immédiate grâce aux pré-réglages en usine
  - Mode test pour vérifier fonctionnement et zone de détection
  - Montage au plafond dans un boîtier encastré
  - Montage au plafond possible en saillie avec boîtier apparent
  - Télécommande utilisateur theSenda S, télécommande de gestion theSenda B (en option)
- theRonda P360-101 M**
- Commande automatique en fonction de la présence et de la luminosité des systèmes d'éclairage et CVC
  - Canal H, présence : relais, libre de potentiel
  - par ex. pour la commande de systèmes CVC
  - Temporisation à l'enclenchement et temporisation à l'extinction réglables
- theRonda P360-100 M**
- Commande automatique en fonction de la présence et de la luminosité des systèmes d'éclairage
- theRonda P360 Slave**
- Version esclave pour theRonda P360 M
  - Utilisable uniquement avec le theRonda P360 M comme maître

### Sélection du produit

Type de montage	Canal	Tension d'alimentation	Couleur	Type	Réf.
Montage au plafond	Lumière	110–230 V CA	Blanc	theRonda P360-100 M UP WH	2080020
	Lumière   Présence	110–230 V CA	Blanc	theRonda P360-101 M UP WH	2080025
	Esclave	110–230 V CA	Blanc	theRonda P360 Slave UP WH	2080030

### Caractéristiques techniques

	theRonda P360-100 M UP	theRonda P360-101 M UP	theRonda P360 Slave UP
Tension d'alimentation	110–230 V CA		
Fréquence	50–60 Hz		
Hauteur de montage	2–10 m		
Hauteur minimale	> 1,7 m		
Consommation propre	0,15 W		
Plage de réglage	30–3000 lx		
Temporisation lumière	10 s–60 min impulsion		
Charge de lampes à incand./halogène	2300 W		
Tubes fluorescents/compacts	1150 VA (cos φ = 0,5)		
Lampe LED < 2 W	60 W		
Lampe LED 2 W–8 W	600 W		
Lampe LED > 8 W	600 W		
Temporisation d'enclenchement	–	0 s–10 min / Surveillance de local	–
Temporisation présence	–	10 s–120 min	–
Puissance de commutation présence	–	50 W / 50 VA	–
Boîtier encastré	Ø 55 mm (NIS, PMI)		

# Détecteurs de présence et de mouvement

## Détecteurs de présence, 230 V CA

	theRonda P360-100 M UP	theRonda P360-101 M UP	theRonda P360 Slave UP
Température ambiante	-15 °C ... +50 °C		
Indice de protection	IP 54 (lorsqu'il est installé)		

### Zone de détection (Circulaire)

Hauteur de montage (A)	Personnes assises (S)	En mouvement transversale (T)	En mouvement frontale
2 m	28 m <sup>2</sup>   6 m	380 m <sup>2</sup>   22 m	28 m <sup>2</sup>   6 m
2,5 m	38 m <sup>2</sup>   7 m	415 m <sup>2</sup>   23 m	38 m <sup>2</sup>   7 m
3 m	50 m <sup>2</sup>   8 m	452 m <sup>2</sup>   24 m	50 m <sup>2</sup>   8 m
3,5 m	50 m <sup>2</sup>   8 m	452 m <sup>2</sup>   24 m	50 m <sup>2</sup>   8 m
6 m	-	452 m <sup>2</sup>   24 m	50 m <sup>2</sup>   8 m
10 m	-	452 m <sup>2</sup>   24 m	50 m <sup>2</sup>   8 m

Pour des installations à plus de 3,5 m, et avec des températures plus élevées, la qualité de détection diminue. Des mouvements plus amples deviennent nécessaires et les zones de détection doivent se chevaucher dans les zones mortes.

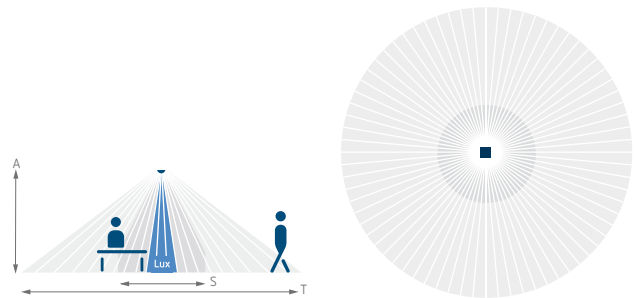

### Accessoires



**theSenda B**

↳ Réf.: 9070985  
Détails page 360



**theSenda P**

↳ Réf.: 9070910  
Détails page 360



**theSenda S**

↳ Réf.: 9070911  
Détails page 360

#### Boîtier saillie 110A

Détails page 358

#### QuickSafe grille de protection

Détails page 359

#### Clip de recouvrement

Détails page 358

#### Cover 110 GR

Détails page 358

#### Boîtier de montage 68A

Détails page 359

### Dimensions

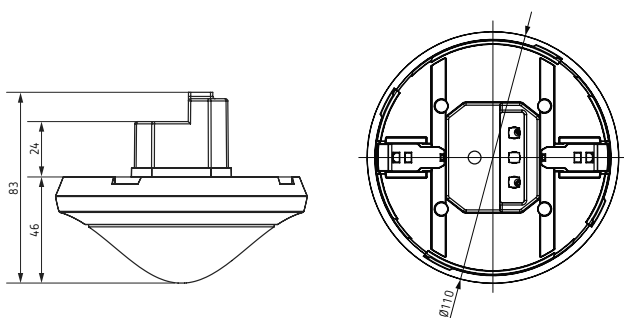

### Schémas de raccordement

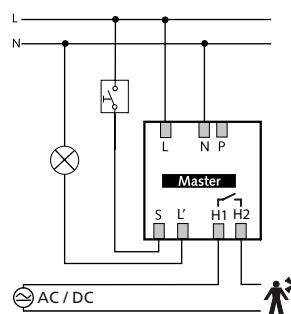

theRonda P360-101 M UP

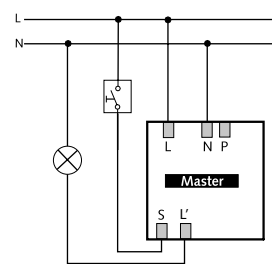

theRonda P360-100 M UP

# Détecteurs de présence et de mouvement

## Détecteurs de présence, 230 V CA



### Description

- Détecteur de présence passif-infrarouge pour montage au plafond
  - Zone de détection rectangulaire pour couloirs et pour les allées d'entrepôts
  - Zone de détection avec 2 zones de détection connectables et déconnectables individuellement, chacune 15 x 5 m (total 30 x 5 m)
  - Commande automatique en fonction de la présence et de la luminosité des systèmes d'éclairage et CVC
  - Mesure de lumière mixte, appropriée pour des lampes fluorescentes (FL/PL/ESL), à halogène, à incandescence et LED
  - Canal A pour l'éclairage : relais, 230 V
  - Fonctionnement commutable en mode automatique ou semi-automatique
  - Valeur de commutation de la luminosité réglable, fonction d'apprentissage
  - Réduction de la temporisation à l'extinction en cas de présence non prolongée (présence transitoire)
  - Possibilité de raccordement d'un bouton-poussoir ou d'un commutateur pour commutation manuelle avec détection automatique du bouton-poussoir/commutateur
  - Fonction impulsions pour minuteriers d'éclairage d'escalier
  - Canal H, présence : relais, libre de potentiel par ex. pour la commande de systèmes CVC
  - Temporisation à l'enclenchement et temporisation à l'extinction réglables
  - Possibilité de limiter la zone de détection grâce aux segments
  - Mise en service immédiate grâce aux pré-réglages en usine
  - Mode test pour vérifier fonctionnement et zone de détection
  - Montage en parallèle maître-esclave ou maître/maître : 10 détecteurs max. peuvent être raccordés les uns aux autres pour étendre la zone de détection
  - Montage dans le plafond dans un boîtier encastré
  - Montage au plafond possible en saillie avec boîtier apparent
  - Télécommande utilisateur theSenda S, télécommande de gestion theSenda B (en option)
- thePassa P360 Slave**
- Version esclave pour thePassa P360-101
  - Utilisable uniquement avec le thePassa P360-101 comme maître

### Sélection du produit

Type de montage	Canal	Tension d'alimentation	Couleur	Type	Réf.
Montage au plafond	Lumière   Présence	110–230 V CA	Blanc	thePassa P360-101 UP WH	2010300
	Esclave	110–230 V CA	Blanc	thePassa P360 Slave UP WH	2010330

### Caractéristiques techniques

	thePassa P360-101 UP	thePassa P360 Slave UP
Tension d'alimentation	110–230 V CA	
Fréquence	50–60 Hz	
Hauteur de montage	2–6 m	
Hauteur minimale	> 1,7 m	
Sortie de commutation	Lumière   Présence	–
Consommation propre	ca. 0,1 W	
Plage de réglage	30–3000 lx	–
Charge de lampes à incand./halogène	2300 W	–
Tubes fluorescents/compacts	1150 VA (cos φ = 0,5)	–
Courant de commutation	max. 800 A / 200 μs	–
Lampe LED < 2 W	60 W	–
Lampe LED 2-8 W	600 W	–
Lampe LED > 8 W	600 W	–
Temporisation d'enclenchement	0 s–10 min / Surveillance de local	–
Temporisation présence	10 s–120 min	–

# Détecteurs de présence et de mouvement

## Détecteurs de présence, 230 V CA

	thePassa P360-101 UP	thePassa P360 Slave UP
Puissance de commutation présence	50 W/50 VA	–
Boîtier encastré	Ø 55 mm (NIS, PMI)	
Zone de détection	150 m <sup>2</sup> (30,0 x 5 m)	
Température ambiante	-15 °C ... +50 °C	
Indice de protection	IP 54 (lorsqu'il est installé)	

### Zone de détection (Rectangulaire)

Hauteur de montage (A)	Zone transversale (t)	Zone frontale (r)
2 m	56 m <sup>2</sup>   16 m x 3,5 m	56 m <sup>2</sup>   16 m x 3,5 m
2,5 m	88 m <sup>2</sup>   22 m x 4 m	72 m <sup>2</sup>   18 m x 4 m
3 m	135 m <sup>2</sup>   30 m x 4,5 m	90 m <sup>2</sup>   20 m x 4,5 m
3,5 m	150 m <sup>2</sup>   30 m x 5 m	100 m <sup>2</sup>   20 m x 5 m
4 m	150 m <sup>2</sup>   30 m x 5 m	100 m <sup>2</sup>   20 m x 5 m
4,5 m	150 m <sup>2</sup>   30 m x 5 m	100 m <sup>2</sup>   20 m x 5 m
5 m	150 m <sup>2</sup>   30 m x 5 m	100 m <sup>2</sup>   20 m x 5 m
5,5 m	150 m <sup>2</sup>   30 m x 5 m	100 m <sup>2</sup>   20 m x 5 m
6 m	150 m <sup>2</sup>   30 m x 5 m	100 m <sup>2</sup>   20 m x 5 m

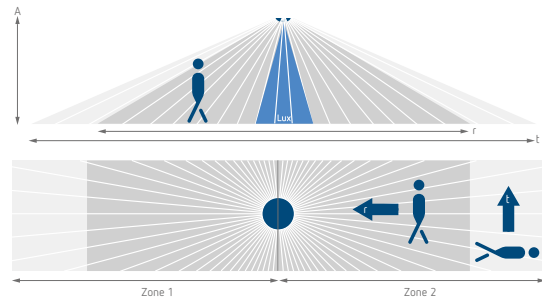

### Accessoires



**theSenda B**  
↳ Réf.: 9070985  
Détails page 360



**theSenda P**  
↳ Réf.: 9070910  
Détails page 360



**theSenda S**  
↳ Réf.: 9070911  
Détails page 360

**Boîtier saillie 110A**  
Détails page 358

**QuickSafe grille de protection**  
Détails page 359

**Clip de recouvrement**  
Détails page 358

**Cover 110 GR**  
Détails page 358

**Boîtier de montage 68A**  
Détails page 359

### Dimensions

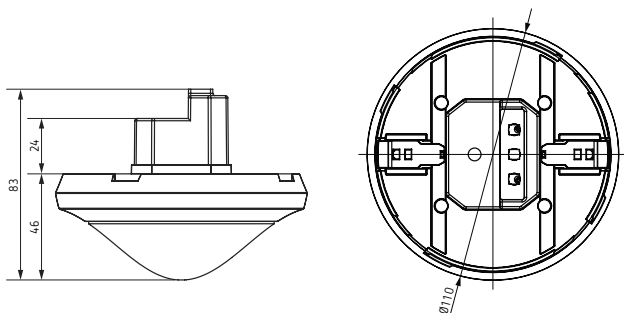

### Schémas de raccordement

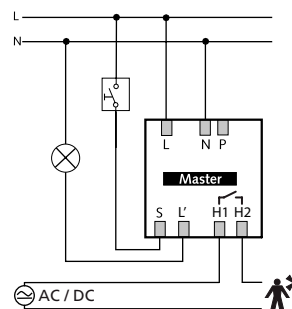

thePassa P360-101 UP

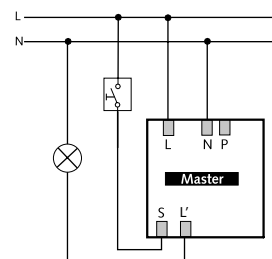

thePassa P360-101 UP

# Détecteurs de présence et de mouvement

## Détecteurs de présence, 230 V CA



### Description

- Détecteur de présence passif-infrarouge pour montage au plafond
  - Zone de détection carrée 360 ° (jusqu'à 64 m<sup>2</sup>) pour une planification fiable et simple
  - Mesure de lumière mixte, appropriée pour des lampes fluorescentes (FL/PL/ESL), à halogène, à incandescence et LED
  - Fonctionnement commutable en mode automatique ou semi-automatique
  - Valeur de commutation de la luminosité réglable, fonction d'apprentissage
  - Temporisation à l'extinction automatique
  - Réduction de la temporisation à l'extinction en cas de présence non prolongée (présence BR7VE)
  - Possibilité de raccordement d'un bouton-poussoir ou d'un commutateur pour commutation manuelle avec détection automatique du bouton-poussoir/commutateur
  - Fonction impulsions pour minuterie d'éclairage d'escalier
  - Temporisation à l'enclenchement et temporisation à l'extinction réglables
  - Surveillance de local avec détection de mouvement sélective
  - Réglage avec une extrême facilité du mode d'économie d'énergie avec la nouvelle fonction « éco plus »
  - Mise en service immédiate grâce aux pré-réglages en usine
  - Mode test pour vérifier fonctionnement et zone de détection
  - Montage en parallèle maître-esclave ou maître/maître : 10 détecteurs max. peuvent être raccordés les uns aux autres pour étendre la zone de détection
  - Montage au plafond dans un boîtier encastré
  - Montage au plafond possible en saillie avec boîtier apparent
  - Télécommande utilisateur theSenda S, télécommande de gestion theSenda B (en option)
- thePrema S360-101 E UP**
- Commande automatique en fonction de la présence et de la luminosité des systèmes d'éclairage et CVC
  - Canal A pour l'éclairage : relais, 230 V
  - Canal H, présence : relais, libre de potentiel
  - par ex. pour la commande de systèmes CVC
- thePrema S360-100 E UP**
- Commande automatique en fonction de la présence et de la luminosité des systèmes d'éclairage
  - Canal A pour l'éclairage : relais, 230 V
- thePrema S360 Slave E UP**
- Version esclave

### Sélection du produit

Type de montage	Canal	Tension d'alimentation	Couleur	Type	Réf.
Montage au plafond	Lumière   Présence	110–230 V CA	Blanc	thePrema S360-101 E UP WH	2070605
			Gris	thePrema S360-101 E UP GR	2070606
	Lumière	110–230 V CA	Blanc	thePrema S360-100 E UP WH	2070600
			Gris	thePrema S360-100 E UP GR	2070601
	–	110–230 V CA	Blanc	thePrema S360 Slave E UP WH	2070630
			Gris	thePrema S360 Slave E UP GR	2070631

\*Selon les termes et conditions de la garantie, voir [www.theben.fr/garantie](http://www.theben.fr/garantie)

### Caractéristiques techniques

	thePrema S360-101 E UP	thePrema S360-100 E UP	thePrema S360 Slave E UP
Tension d'alimentation	110–230 V CA		
Fréquence	50–60 Hz		
Hauteur de montage	2–3 m		
Hauteur minimale	> 1,7 m		
Consommation propre	0,1 W		
Plage de réglage	5–3000 lx		–
Temporisation lumière	10 s–60 min impulsion		–
Type de contact de lumière	Relais 230 V/10 A µ-contact		–
Charge de lampes à incand./halogène	2300 W		–



# Détecteurs de présence et de mouvement

## Détecteurs de présence, 230 V CA



	thePrema S360-101 E UP	thePrema S360-100 E UP	thePrema S360 Slave E UP
Tubes fluorescents/compacts	1150 VA (cos φ = 0,5)		–
Courant de commutation	max. 800 A/200 μs		–
Tubes fluorescents (Nombre de RPE)	16 x 54/58 W, 24 x 35/36 W, 8 x 2 x 54/58 W, 12 x 2 x 35/36 W		–
Lampe LED < 2 W	60 W		
Lampe LED > 2 W	600 W		
Temporisation d'enclenchement	0 s – 10 min / Surveillance de local		–
Temporisation présence	10 s – 120 min		–
Type de contact de présence	Relais libre de potentiel		–
Puissance de commutation présence	50 W/50 VA (max. 2 A), min. 0,5 mV/10mA		–
Boîtier encastré	Ø 55 mm (NIS, PMI)		
Température ambiante	0 °C ... +50 °C		
Indice de protection	IP 40 (lorsqu'il est installé)		

### Zone de détection (Carrée)

Hauteur de montage (A)	Personnes en mouvement (T)	Personnes assises (S)
2 m	20 m²   4,5 m x 4,5 m ± 0,5 m	9 m²   3 m x 3 m
2,5 m	36 m²   6 m x 6 m ± 0,5 m	16 m²   4 m x 4 m
3 m	49 m²   7 m x 7 m ± 1 m	25 m²   5 m x 5 m
3,5 m	64 m²   8 m x 8 m ± 1 m	–

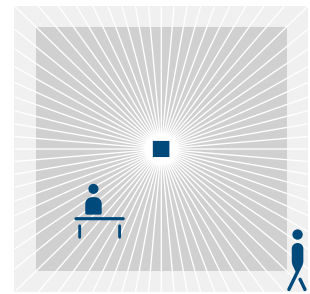
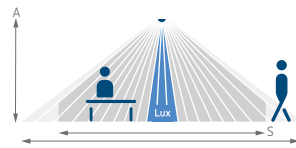

### Accessoires



**theSenda P**  
↳ Réf.: 9070910  
Détails page 360

#### QuickSafe grille de protection

Détails page 359

#### theSenda B

Détails page 360

#### theSenda S

Détails page 360

#### Boîtier saillie 110A WH

Détails page 358

#### Boîtier de montage 68A

Détails page 359

### Dimensions

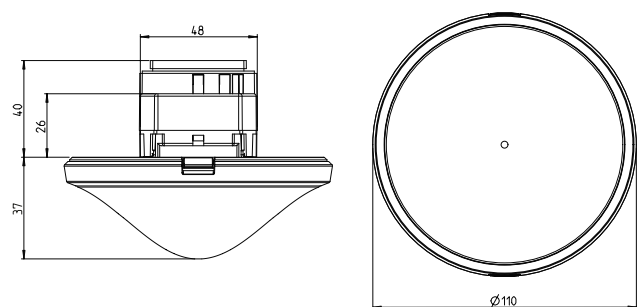

### Schémas de raccordement

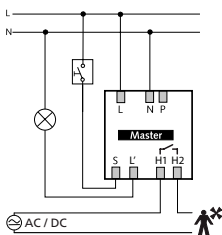

thePrema S360-101

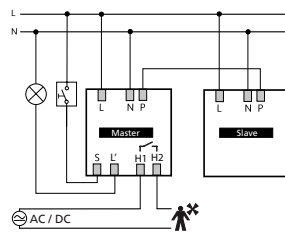

thePrema S360-101,  
thePrema S360 Slave

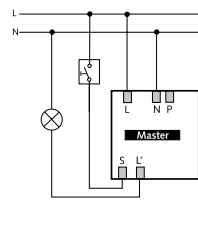

thePrema S360-100

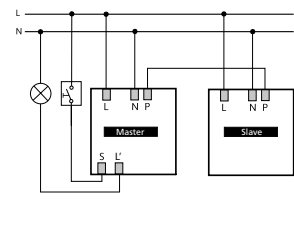

thePrema S360-100,  
thePrema S360 Slave

# Détecteurs de présence et de mouvement

## Détecteurs de présence, 230 V CA

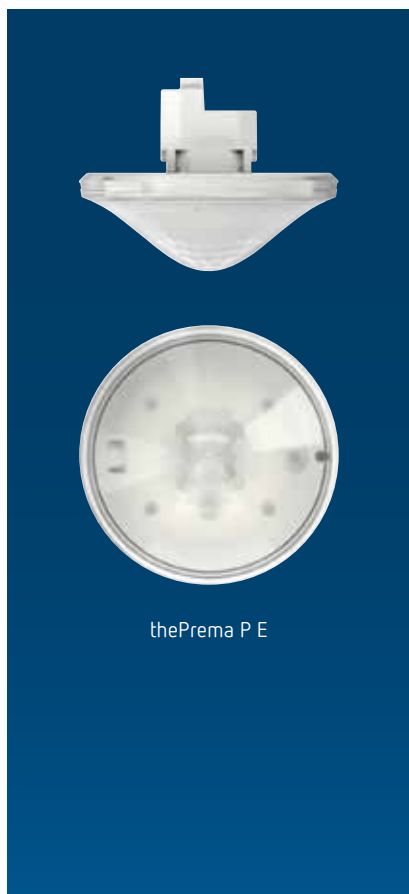

### Description

#### thePrema P360-101 E UP

- Détecteur de présence passif-infrarouge pour montage au plafond
- Zone de détection carrée 360 ° (jusqu'à 100 m<sup>2</sup>) pour une planification fiable et simple
- Commande automatique en fonction de la présence et de la luminosité des systèmes d'éclairage et CVC
- Mesure de lumière mixte, appropriée pour des lampes fluorescentes (FL/PL/ESL), à halogène, à incandescence et LED
- Mesure de luminosité commutable sur mesure spot ou mesure large
- Canal A pour l'éclairage : relais, 230 V
- Fonctionnement commutable en mode automatique ou semi-automatique
- Valeur de commutation de la luminosité réglable, fonction d'apprentissage
- Temporisation à l'extinction automatique
- Réduction de la temporisation à l'extinction en cas de présence non prolongée (présence brève)
- Possibilité de raccordement d'un bouton-poussoir ou d'un commutateur pour commutation manuelle avec détection automatique du bouton-poussoir / commutateur

- Fonction impulsions pour minuteriers d'éclairage d'escalier
- Canal H, présence : relais, libre de potentiel
- par ex. pour la commande de systèmes CVC
- Temporisation à l'enclenchement et temporisation à l'extinction réglables
- Surveillance de local avec détection de mouvement sélective
- Réglage avec une extrême facilité du mode d'économie d'énergie avec la nouvelle fonction « éco plus »
- Mise en service immédiate grâce aux pré-réglages en usine
- Mode test pour vérifier fonctionnement et zone de détection
- Montage en parallèle maître-esclave ou maître / maître : 10 détecteurs max. peuvent être raccordés les uns aux autres pour étendre la zone de détection
- Montage dans le plafond dans un boîtier encastré
- Montage au plafond possible en saillie avec boîtier apparent
- Télécommande utilisateur theSenda S, télécommande de gestion theSenda B (en option)

#### thePrema P360 Slave E UP

- Version esclave

### Sélection du produit

Type de montage	Canal	Tension d'alimentation	Couleur	Type	Réf.
Montage au plafond	Lumière   Présence	110 – 230 V CA	Blanc	thePrema P360-101 E UP WH	2070105
			Gris	thePrema P360-101 E UP GR	2070106
	-	110 – 230 V CA	Blanc	thePrema P360 Slave E UP WH	2070130
			Gris	thePrema P360 Slave E UP GR	2070131

\*Selon les termes et conditions de la garantie, voir [www.theben.fr/garantie](http://www.theben.fr/garantie)

### Caractéristiques techniques

	thePrema P360-101 E UP WH	thePrema P360 Slave E UP WH
Tension d'alimentation	110 – 230 V CA	
Fréquence	50 – 60 Hz	
Hauteur de montage	2 – 10 m	
Hauteur minimale	> 1,7 m	
Consommation propre	0,1 W	
Plage de réglage	5 – 3000 lx/on	-
Temporisation lumière	10 s – 60 min impulsion	-
Type de contact de lumière	Relais 230 V / 10 A µ-contact	-
Charge de lampes à incand./halogène	2300 W	-
Tubes fluorescents/compacts	1150 VA (cos φ = 0,5)	-
Courant de commutation	max. 800 A / 200 µs	-
Tubes fluorescents (Nombre de RPE)	16 x 54/58 W, 24 x 35/36 W, 8 x 2 x 54/58 W, 12 x 2 x 35/36 W	-

# Détecteurs de présence et de mouvement

## Détecteurs de présence, 230 V CA

	thePrema P360-101 E UP WH	thePrema P360 Slave E UP WH
Lampe LED < 2 W	60 W	-
Lampe LED > 2 W	600 W	-
Temporisation d'enclenchement	0 s - 10 min / Surveillance de local	-
Temporisation présence	10 s - 120 min	-
Type de contact de présence	Relais libre de potentiel	-
Puissance de commutation présence	50 W/50 VA (max. 2 A), min. 0,5 mV/10mA	-
Boîtier encastré	Ø 55 mm (NIS, PMI)	
Température ambiante	0 °C ... +50 °C	
Indice de protection	IP 40 (lorsqu'il est installé)	

### Zone de détection (Carrée)

Hauteur de montage (A)	Personnes en mouvement (T)	Personnes assises (S)
2 m	36 m <sup>2</sup>   6 m x 6 m ± 0,5 m	20 m <sup>2</sup>   4,5 m x 4,5 m
2,5 m	64 m <sup>2</sup>   8 m x 8 m ± 0,5 m	36 m <sup>2</sup>   6 m x 6 m
3 m	81 m <sup>2</sup>   9 m x 9 m ± 1 m	49 m <sup>2</sup>   7 m x 7 m
3,5 m	100 m <sup>2</sup>   10 m x 10 m ± 1 m	64 m <sup>2</sup>   8 m x 8 m
6 m	144 m <sup>2</sup>   12 m x 12 m ± 1,5 m	-
10 m	400 m <sup>2</sup>   20 m x 20 m ± 2 m	-

Pour des installations à plus de 3,5 m, et avec des températures plus élevées, la qualité de détection diminue. Des mouvements plus amples deviennent nécessaires et les zones de détection doivent se chevaucher dans les zones mortes.

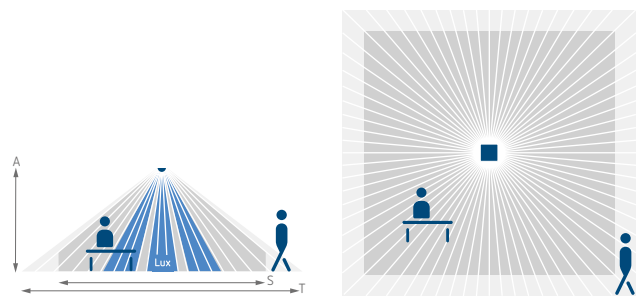

### Accessoires



**theSenda P**  
↳ Réf.: 9070910  
Détails page 360

**QuickSafe grille de protection**  
Détails page 359

**theSenda B**  
Détails page 360

**theSenda S**  
Détails page 360

**Boîtier saillie 110A WH**  
Détails page 358

**Boîtier de montage 68A**  
Détails page 359

### Dimensions

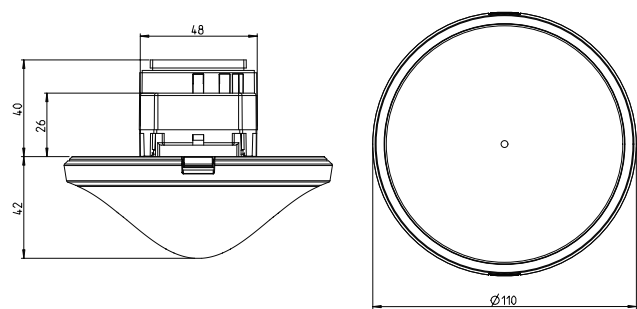

### Schémas de raccordement

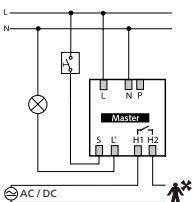

thePrema P360-101 E

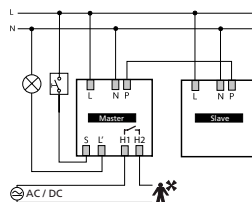

thePrema P360-101 E,  
thePrema P360 Slave E

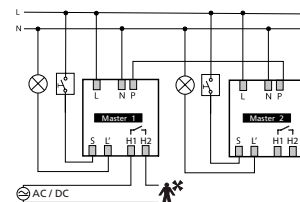

thePrema P360-101 E

# Détecteurs de présence et de mouvement

## Détecteurs de présence, 230 V CA



### Description

- Détecteur de présence (PIR)
- Zone de détection de 180°
- Montage mural
- Mesure de lumière mixte
- Sortie de commutation Éclairage (relais 230 V)
- Commande automatique de l'éclairage
- Commande d'éclairage avec seuil de luminosité et temporisation automatique
- Fonction impulsions pour minuterie d'escalier
- Paramétrable à distance
- Le détecteur de présence possède un dispositif de mesure de lumière mixte et se prête à la commande des types de lampes suivantes: lampes fluorescentes (FL/PL), à halogène et à incandescence ainsi que LED
- Le mode test sert à contrôler la zone de détection et l'installation
- Le réglage des paramètres s'effectue au choix par l'intermédiaire d'un potentiomètre ou de la télécommande de service theSenda B disponible en option

### Sélection du produit

Type de montage	Canal	Tension d'alimentation	Couleur	Type	Réf.
Montage mural	Lumière	230 V CA	Blanc pur (similaire à RAL 9010)	PresenceLight 180	2000050

### Caractéristiques techniques

	PresenceLight 180
Tension d'alimentation	230 V CA
Fréquence	50 Hz
Hauteur de montage	1,6 – 2,2 m
Consommation propre	0,9 W
Plage de réglage	10 – 1500 lx
Temporisation lumière	Impulsion (0,5 s), 10 s – 20 min
Type de contact de lumière	Relais 230 V
Charge ohmique	1400 W
Charge de lampes à incand./halogène	1200 W
Tubes fluorescents/compacts	960 VA (cos φ = 0,8), 580 VA (cos φ = 0,5)
Tubes fluorescents (Nombre de RPE)	10 x (1 x 58 W), 5 x (2 x 58 W), 16 x (1 x 36 W), 8 x (2 x 36 W), 16 x (moins de 36 W)
Lampe LED < 2 W	25 W
Lampe LED 2 – 8 W	70 W
Lampe LED > 8 W	80 W
Boîtier encastré	Ø 55 mm (NIS, PMI)
Température ambiante	–20 °C ... +50 °C
Indice de protection	IP 54

### Zone de détection (Demi-rond)

Hauteur de montage (A)	Personnes en mouvement (T)	Personnes assises (S)
2,2 m	100 m <sup>2</sup>   8 m	25 m <sup>2</sup>   7 m x 3,5 m

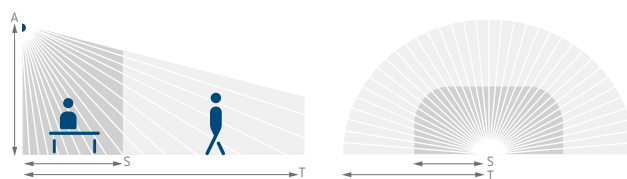

# Détecteurs de présence et de mouvement

## Détecteurs de présence, 230 V CA

### Accessoires



**Boîtier saillie PresenceLight**  
↳ Réf.: 9070513  
Détails page 358



**theSenda B**  
↳ Réf.: 9070985  
Détails page 360



**QuickSafe grille de protection**  
↳ Réf.: 9070531  
Détails page 359

**Cadre PresenceLight 180 SR**  
Détails page 358

**Cadre PresenceLight 180 BK**  
Détails page 358

**Boîtier saillie PresenceLight BK**  
Détails page 358

**Boîtier saillie PresenceLight SR**  
Détails page 358

### Dimensions

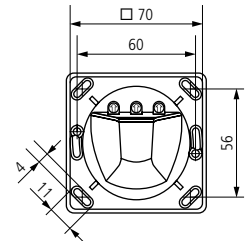
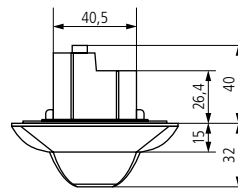
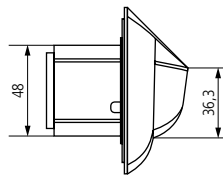
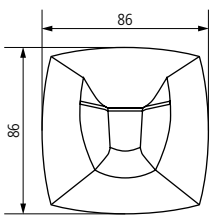

### Schémas de raccordement

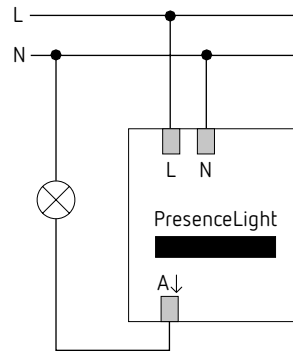
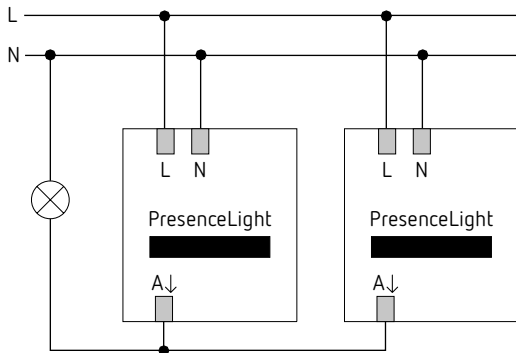

# Détecteurs de présence et de mouvement

## Détecteurs de présence, KNX



### Description

- Détecteur de présence (PIR)
- Zone de détection carrée
- Montage au plafond
- La zone de détection carrée permet une planification fiable et simple
- Commande automatique en fonction de la présence et de la luminosité des systèmes d'éclairage et des systèmes CVC
- Facteur de correction de la pièce permettant un ajustement aux conditions locales de luminosité
- Commande d'éclairage au choix automatique ou semi-automatique
- Possibilité de régler la sensibilité de détection
- Paramétrable à distance
- Commande d'éclairage avec seuil de luminosité et temporisation automatique
- Sortie de présence avec temporisation à l'enclenchement et temporisation à l'extinction
- Surveillance de local avec détection de mouvement sélective
- Paramètres lisibles en vue de modifications ultérieures
- Le mode test sert à contrôler la zone de détection et valeur de consigne de la luminosité
- Télécommande de gestion theSenda B (en option)
- Télécommande utilisateur theSenda S (en option)

### Sélection du produit

Type de montage	Couleur	Type	Réf.
Montage au plafond	Blanc pur (similaire à RAL 9010)	PresenceLight 360B-KNX WH	2009000

### Caractéristiques techniques

	PresenceLight 360B-KNX
Tension de service KNX	Tension du bus, ca. 13 mA
Hauteur de montage	2 – 3 m
Plage de réglage	5 – 2000 lx
Temporisation lumière	30 s – 60 min
Temporisation de stand-by	30 s – 60 min, marche, désactivé
Temporisation présence	10 s – 120 min
Temporisation d'enclenchement	10 s – 30 min / désactivé
Température ambiante	-10 °C ... +50 °C
Indice de protection	IP 54

# Détecteurs de présence et de mouvement

## Détecteurs de présence, KNX

### Zone de détection (Carrée)

Hauteur de montage (A)	Personnes en mouvement (T)	Personnes assises (S)
2 m	20 m <sup>2</sup>   4,5 m x 4,5 m ± 0,5 m	9 m <sup>2</sup>   3 m x 3 m
2,5 m	36 m <sup>2</sup>   6 m x 6 m ± 0,5 m	16 m <sup>2</sup>   4 m x 4 m
3 m	49 m <sup>2</sup>   7 m x 7 m ± 1 m	20 m <sup>2</sup>   4,5 m x 4,5 m
3,5 m	64 m <sup>2</sup>   8 m x 8 m ± 1 m	–

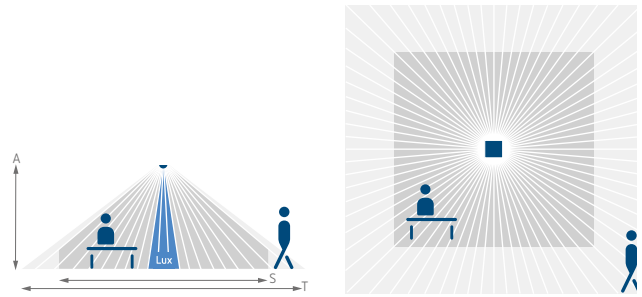

### Accessoires



**Boîtier saillie PresenceLight**

↳ Réf.: 9070513  
Détails page 358



**theSenda B**

↳ Réf.: 9070985  
Détails page 360



**QuickSafe grille de protection**

↳ Réf.: 9070531  
Détails page 359



**theSenda P**

↳ Réf.: 9070910  
Détails page 360



**theSenda S**

↳ Réf.: 9070911  
Détails page 360

**Cadre PresenceLight 360 SR**

Détails page 358

**Cadre PresenceLight 360 BK**

Détails page 358

### Dimensions

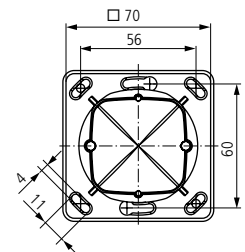
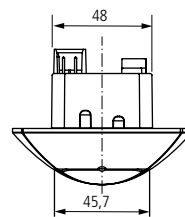
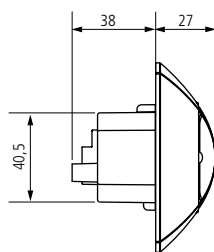
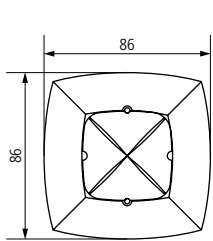

# Détecteurs de présence et de mouvement

## Détecteurs de présence, KNX

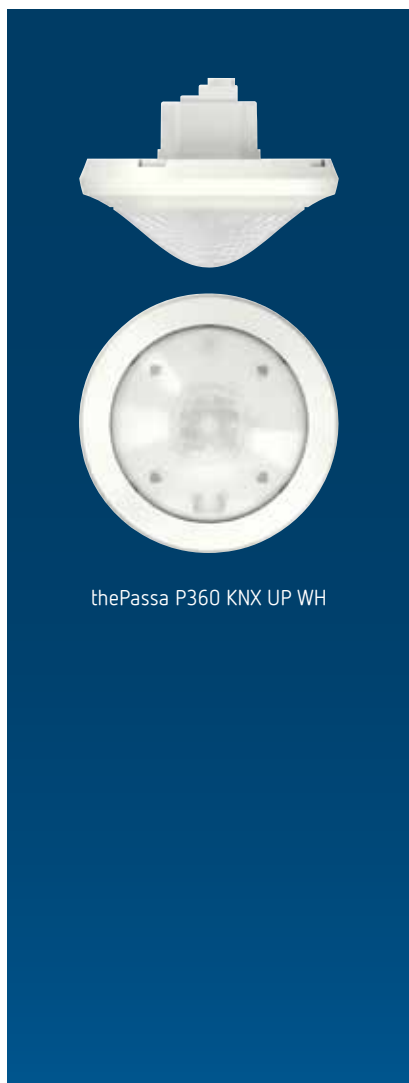

### Description

- KNX Détecteur de présence passif-infrarouge pour montage au plafond
- Zone de détection rectangulaire pour couloirs et pour les allées d'entrepôts
- Zone de détection avec 2 zones de détection connectables et déconnectables individuellement, chacune 15 x 5 m (total 30 x 5 m)
- 2 canaux d'éclairage et 2 canaux de présence
- 2 canaux d'éclairage C1, C2 avec 1 dispositif de mesure de luminosité
- 2 canaux présence réglables individuellement avec décalage
- Mesure de luminosité adaptative à 1 canal
- Mesure de lumière mixte, appropriée pour LED, lampes fluorescentes (FL/PL/ESL), à halogène, à incandescence
- Eclairage anticipé : détecte le sens de déplacement des personnes dans la pièce et « anticipe » l'activation de la lumière dans des groupes d'éclairage adjacents
- Effet d'aura : la fonction « Effet d'aura » active le groupe d'éclairage dans la zone de détection où les personnes sont détectées et varie l'intensité des groupes d'éclairage adjacents
- Détection du sens de la marche : augmente le confort, notamment par l'ouverture automatique des portes lorsqu'une personne s'approche
- Fonctionnement commutable en mode automatique ou semi-automatique
- Mode de commutation ou régulation à lumière constante avec fonction de veille
- Éclairage variable en mode de commutation avec fonction de veille
- La valeur de commutation ou de consigne de luminosité est réglable en lux via paramètres, objet ou télécommande
- Apprentissage de la valeur de commutation ou de consigne de la luminosité
- Réglage du facteur de correction possible
- Temporisation de l'éclairage réglable via paramètres, objet ou télécommande
- Temporisation à l'enclenchement et temporisation de la présence réglables
- Sensibilité de détection réglable
- Temporisation à l'extinction automatique
- Réduction de la temporisation à l'extinction en cas de présence non prolongée (présence brève)
- Fonctionnalité de scènes
- Mode test pour vérifier fonctionnement et zone de détection
- Possibilité de montage en parallèle de plusieurs détecteurs en disposition Maître / Esclave ou Maître / Maître
- Possibilité de limiter la zone de détection grâce aux segments
- Commande manuelle par télégramme ou la télécommande
- Montage au plafond dans un boîtier encastré
- Montage au plafond possible en saillie avec boîtier apparent
- Télécommande utilisateur et télécommande de gestion (en option)

### Sélection du produit

Type de montage	Couleur	Type	Réf.
Montage au plafond	Blanc	thePassa P360 KNX UP WH	2019300

### Caractéristiques techniques

	thePassa P360 KNX UP WH
Tension de service KNX	Tension du bus, ca. 9 mA
Hauteur de montage	2-6 m
Plage de réglage	10-3000 lx
Temporisation lumière	30 s-60 min
Temporisation présence	10 s-120 min
Temporisation d'enclenchement	10 s-30 min / désactivé
Température ambiante	-15 °C ... +50 °C
Couleur	Blanc
Indice de protection	IP 54 (lorsqu'il est installé)



# Détecteurs de présence et de mouvement

## Détecteurs de présence, KNX

### Zone de détection (Rectangulaire)

Hauteur de montage (A)	Zone transversale (t)	Zone frontale (r)
2 m	56 m <sup>2</sup>   16 m x 3,5 m ± 1,5 m	56 m <sup>2</sup>   16 m x 3,5 m ± 1,5 m
2,5 m	88 m <sup>2</sup>   22 m x 4 m ± 1,5 m	72 m <sup>2</sup>   18 m x 4 m ± 1,5 m
3 m	135 m <sup>2</sup>   30 m x 4,5 m ± 1,5 m	90 m <sup>2</sup>   20 m x 4,5 m ± 1,5 m
3,5 m	150 m <sup>2</sup>   30 m x 5 m ± 1,5 m	100 m <sup>2</sup>   20 m x 5 m ± 1,5 m
4 m	150 m <sup>2</sup>   30 m x 5 m ± 2 m	100 m <sup>2</sup>   20 m x 5 m ± 2 m
4,5 m	150 m <sup>2</sup>   30 m x 5 m ± 2 m	100 m <sup>2</sup>   20 m x 5 m ± 2 m
5 m	150 m <sup>2</sup>   30 m x 5 m ± 2,5 m	100 m <sup>2</sup>   20 m x 5 m ± 2,5 m
6 m	150 m <sup>2</sup>   30 m x 5 m ± 2,5 m	100 m <sup>2</sup>   20 m x 5 m ± 2,5 m

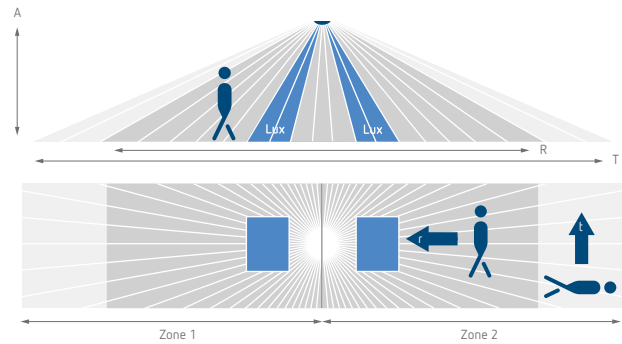

### Accessoires



**theSenda P**

↳ Réf.: 9070910  
Détails page 360



**theSenda S**

↳ Réf.: 9070911  
Détails page 360



**Clip de recouvrement**

↳ Réf.: 9070921  
Détails page 358



**QuickSafe grille de protection**

↳ Réf.: 9070531  
Détails page 359



**Boîtier saillie 110A WH**  
pour theRonda P360 KNX  
↳ Réf.: 9070912  
Détails page 357



**Boîtier saillie 110A GR**  
pour theRonda P360 KNX  
↳ Réf.: 9070913  
Détails page 357



**theSenda B**

↳ Réf.: 9070910  
Détails page 360

**Boîtier de montage au plafond 68A**  
Détails page 358

**Cover 110 GR**  
Détails page 358

### Dimensions

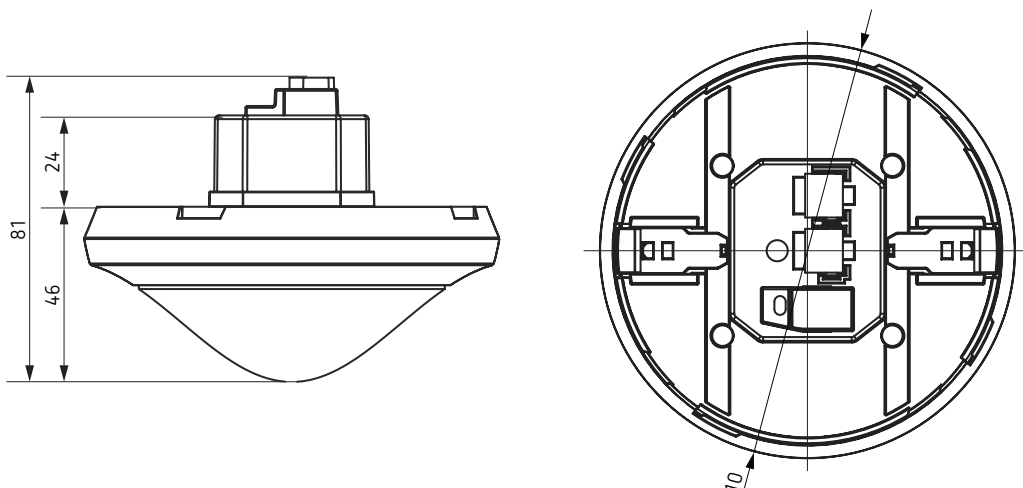

# Détecteurs de présence et de mouvement

## Détecteurs de présence, KNX



### Description

#### Fonctions communes

- Détecteur de présence passif infrarouge pour montage au plafond
- Zone de détection circulaire 360°, jusqu'à Ø 9 m (64 m<sup>2</sup>)
- Commande automatique en fonction de la présence et de la luminosité de l'éclairage et de la CVC
- Mesure de lumière mixte appropriée pour les lampes fluorescentes (FL / PL / ESL), les lampes halogènes / à incandescence et les LED
- 2 canaux Lumière C1, C2
- Commutation ou régulation à lumière constante avec fonction de veille (lumière d'orientation)
- Mode de commutation avec éclairage variable

- Fonctionnement commutable en mode automatique ou semi-automatique
- Valeur de commutation ou la valeur de consigne de la luminosité réglable en lux ou via les paramètres, l'objet ou la télécommande
- Fonction d'apprentissage de la valeur de commutation ou de la valeur de consigne de la luminosité
- Réduction de la temporisation à l'extinction en cas de présence non prolongée (présence de courte durée)
- Commande manuelle forcée à l'aide du télégramme ou de la télécommande
- 2 canaux de présence C4, C5, paramétrable individuellement
- Temporisation à l'enclenchement et temporisation à l'extinction réglables

- Réglage du facteur de correction de pièce pour l'équilibrage de la mesure de luminosité
- Sensibilité réglable
- Mode test pour vérifier fonctionnement et zone de détection
- Scènes
- Montage en parallèle de plusieurs détecteurs de présence (maître / esclave, ou maître / maître)
- Télécommande utilisateur « theSenda S » (en option)
- Télécommande de gestion « theSenda B » (en option)
- Télécommande d'installation « theSenda P » (en option)

### Sélection du produit

Type de montage	Couleur	Type	Réf.
Montage au plafond	Blanc	theRonda S360 KNX AP WH	2089550
	Gris	theRonda S360 KNX AP GR	2089551
	Blanc	theRonda S360 KNX FLAT DE WH	2089560

# Détecteurs de présence et de mouvement

## Détecteurs de présence, KNX

### Caractéristiques techniques

	theRonda S360 KNX AP	theRonda S360 KNX FLAT DE
Tension de service KNX	Tension du bus, ca. 9 mA	
Hauteur de montage	2 – 3 m	
Hauteur minimale	> 1,7 m	
Plage de réglage	10 – 3000 lx	
Temporisation lumière	30 s – 60 min	
Temporisation présence	10 s – 120 min	
Temporisation d'enclenchement	10 s – 30 min / désactivé	
Température ambiante	-15 °C ... +50 °C	
Indice de protection	IP 54 (lorsqu'il est installé)	

### Accessoires



**theSenda B**

↳ Réf.: 9070985  
Détails page 360



**theSenda P**

↳ Réf.: 9070910  
Détails page 360

**theSenda S**

Détails page 360

**Cover FLAT 85 GR**

Détails page 358



### Dimensions

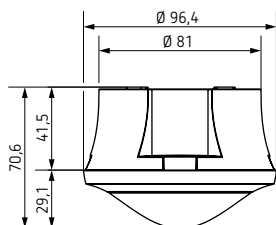

theRonda S360 KNX AP

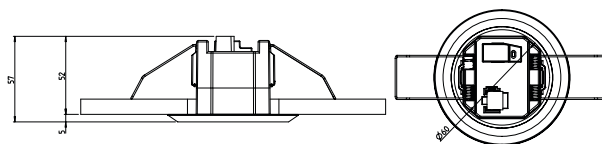
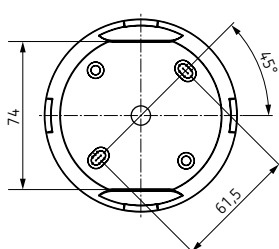

theRonda S360 KNX FLAT DE

# Détecteurs de présence et de mouvement

## Détecteurs de présence, KNX



### Description

- KNX Détecteur de présence passif-infrarouge pour montage au plafond
- Zone de détection circulaire 360 °, jusqu'à Ø 24 m (452 m<sup>2</sup>)
- 2 canaux d'éclairage et 2 canaux de présence
- 2 canaux d'éclairage C1, C2 avec 1 dispositif de mesure de luminosité
- 2 canaux présence réglables individuellement avec décalage
- Mesure de luminosité adaptative à 1 canal
- Mesure de lumière mixte, appropriée pour LED, lampes fluorescentes (FL/PL/ESL), à halogène, à incandescence
- Fonctionnement commutable en mode automatique ou semi-automatique
- Mode de commutation ou régulation à lumière constante avec fonction de veille
- Éclairage variable en mode de commutation avec fonction de veille
- La valeur de commutation ou de consigne de luminosité est réglable en lux via paramètres, objet ou télécommande
- Apprentissage de la valeur de commutation ou de consigne de la luminosité
- Réglage du facteur de correction possible
- Temporisation de l'éclairage réglable via paramètres, objet ou télécommande
- Temporisation à l'enclenchement et temporisation de la présence réglables
- Sensibilité de détection réglable
- Temporisation à l'extinction automatique
- Réduction de la temporisation à l'extinction en cas de présence non prolongée (présence brève)
- Fonctionnalité de scènes
- Mode test pour vérifier fonctionnement et zone de détection
- Possibilité de montage en parallèle de plusieurs détecteurs en disposition Maître / Esclave ou Maître / Maître
- Possibilité de limiter la zone de détection grâce aux segments
- Commande manuelle par télégramme ou de la télécommande
- Montage dans le plafond dans un boîtier encastré
- Montage au plafond possible en saillie avec boîtier apparent
- Télécommande utilisateur et télécommande de gestion (en option)

### Sélection du produit

Type de montage	Couleur	Type	Réf.
Montage au plafond	Blanc	theRonda P360 KNX UP WH	2089000

### Caractéristiques techniques

	theRonda P360 KNX UP WH	theRonda P360 KNX UP GR
Tension de service KNX	Tension du bus, ca. 8 mA	
Hauteur de montage	2 – 10 m	
Hauteur minimale	> 1,7 m	
Plage de réglage	30 – 3000 lx	
Temporisation lumière	30 s – 60 min	
Temporisation présence	10 s – 120 min	
Temporisation d'enclenchement	10 s – 30 min / désactivé	
Température ambiante	–15 °C ... +50 °C	
Indice de protection	IP 54 (lorsqu'il est installé)	

### Zone de détection (Circulaire)

Hauteur de montage (A)	Personnes en mouvement (T)	Personnes assises (S)
2 m	380 m <sup>2</sup>   22 m	16 m <sup>2</sup>   4,5 m
2,5 m	415 m <sup>2</sup>   23 m	24 m <sup>2</sup>   5,5 m
3 m	452 m <sup>2</sup>   24 m	28 m <sup>2</sup>   6 m
3,5 m	452 m <sup>2</sup>   24 m	38 m <sup>2</sup>   7 m
6 m	452 m <sup>2</sup>   24 m	–
10 m	491 m <sup>2</sup>   25 m	–

Pour des installations à plus de 3,5 m, et avec des températures plus élevées, la qualité de détection diminue. Des mouvements plus amples deviennent nécessaires et les zones de détection doivent se chevaucher dans les zones mortes.

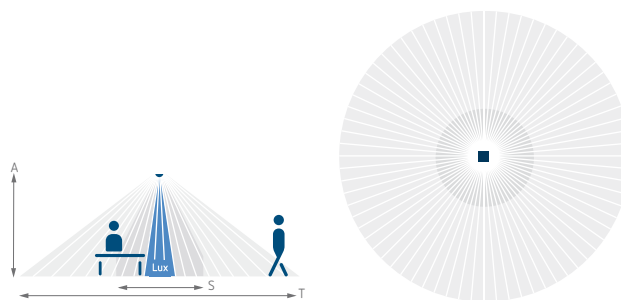

### Accessoires



**theSenda P**  
↳ Réf.: 9070910  
Détails page 360



**theSenda S**  
↳ Réf.: 9070911  
Détails page 360



**Clip de recouvrement**  
↳ Réf.: 9070921  
Détails page 358



**QuickSafe grille de protection**  
↳ Réf.: 9070531  
Détails page 359



**Boîtier saillie 110A WH**  
pour theRonda P360 KNX  
↳ Réf.: 9070912  
Détails page 357



**Boîtier saillie 110A GR**  
pour theRonda P360 KNX  
↳ Réf.: 9070913  
Détails page 357



**theSenda B**  
↳ Réf.: 9070910  
Détails page 360

**Boîtier de montage au plafond 68A**  
Détails page 358

**Cover 110 GR**  
Détails page 358

### Dimensions

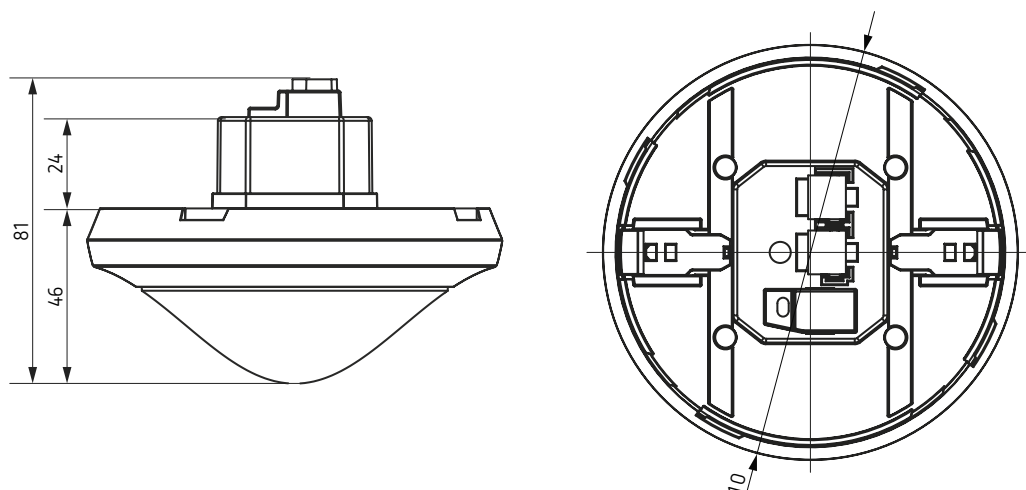

# Détecteurs de présence et de mouvement

## Détecteurs de présence, KNX



thePrema P360 KNX UP

thePrema S360 KNX UP

### Description

#### Fonctions communes

- KNX Détecteur de présence passif-infra-rouge pour montage au plafond
- Mesure de lumière mixte, appropriée pour LED, lampes fluorescentes (FL/PL/ESL), à halogène, à incandescence
- Fonctionnement commutable en mode automatique ou semi-automatique
- Mode de commutation ou régulation à lumière constante avec fonction de veille
- Éclairage variable en mode de commutation avec fonction de veille
- La valeur de commutation ou de consigne de luminosité est réglable en lux via paramètres, objet ou télécommande
- Apprentissage de la valeur de commutation ou de consigne de la luminosité
- Réglage du facteur de correction possible
- Temporisation de l'éclairage réglable via paramètres, objet ou télécommande

- Temporisation à l'enclenchement et temporisation de la présence réglables
- Sensibilité de détection réglable
- Temporisation à l'extinction automatique
- Réduction de la temporisation à l'extinction en cas de présence non prolongée (présence brève)
- Fonctionnalité de scènes
- Réglage avec une extrême facilité du mode d'économie d'énergie avec la nouvelle fonction « éco plus »
- Mode test pour vérifier fonctionnement et zone de détection
- Possibilité de montage en parallèle de plusieurs détecteurs en disposition Maître/Esclave ou Maître/Maître
- Télécommande utilisateur et télécommande de gestion (en option)
- Surveillance de local

#### thePrema P360 KNX UP

- Zone de détection carrée à 360 ° (jusqu'à 100 m<sup>2</sup>) pour une planification fiable et facile
- 3 canaux d'éclairage et 2 canaux de présence
- 2 canaux d'éclairage C1, C2 avec 2 dispositifs de mesure de luminosité et canal d'éclairage C3 supplémentaire sans influence de la luminosité
- 2 canaux présence réglables individuellement
- Mesure de luminosité adaptative à 3 canaux

#### thePrema S360 KNX UP

- Zone de détection carrée à 360 ° (jusqu'à 64 m<sup>2</sup>) pour une planification fiable et facile
- 2 canaux d'éclairage C1, C2 avec 1 dispositif de mesure de luminosité
- 2 canaux présence C4, C5 réglables individuellement
- Mesure de luminosité adaptative à 1 canal

\* Selon les termes et conditions de la garantie, voir [www.theben.fr/garantie](http://www.theben.fr/garantie)

### Sélection du produit

Type de montage	Couleur	Type	Réf.
3 x Lumière   2 x Présence	Blanc	thePrema P360 KNX UP WH	2079000
	Gris	thePrema P360 KNX UP GR	2079001
2 x Lumière   2 x Présence	Blanc	thePrema S360 KNX UP WH	2079500
	Gris	thePrema S360 KNX UP GR	2079501

### Caractéristiques techniques

	thePrema P360 KNX UP	thePrema S360 KNX UP
Tension de service KNX	Tension du bus, ca. 9 mA	Tension du bus, ca. 8 mA
Hauteur de montage	2 – 10 m	2 – 3,5 m
Hauteur minimale	> 1,7 m	
Plage de réglage	5 – 3000 lx	

# Détecteurs de présence et de mouvement

## Détecteurs de présence, KNX

	thePrema P360 KNX UP	thePrema S360 KNX UP
Temporisation lumière	30 s – 60 min	
Temporisation présence	10 s – 120 min	
Temporisation d'enclenchement	10 s – 30 min / désactivé	
Température ambiante	0 °C ... +50 °C	
Indice de protection	IP 40 (lorsqu'il est installé)	

### Zone de détection thePrema P360 KNX (Carrée)

Hauteur de montage (A)	Personnes en mouvement (T)	Personnes assises (S)
2 m	36 m <sup>2</sup>   6 m x 6 m ± 0,5 m	20 m <sup>2</sup>   4,5 m x 4,5 m
2,5 m	64 m <sup>2</sup>   8 m x 8 m ± 0,5 m	36 m <sup>2</sup>   6 m x 6 m
3 m	81 m <sup>2</sup>   9 m x 9 m ± 1 m	49 m <sup>2</sup>   7 m x 7 m
3,5 m	100 m <sup>2</sup>   10 m x 10 m ± 1 m	64 m <sup>2</sup>   8 m x 8 m
5 m	144 m <sup>2</sup>   12 m x 12 m ± 1,5 m	–
10 m	400 m <sup>2</sup>   20 m x 20 m ± 2 m	–

Pour des installations à plus de 3,5 m, et avec des températures plus élevées, la qualité de détection diminue. Des mouvements plus amples deviennent nécessaires et les zones de détection doivent se chevaucher dans les zones mortes.

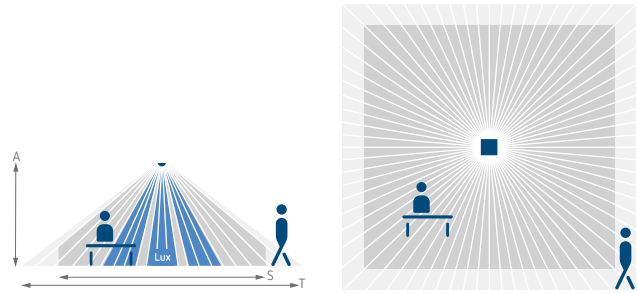

### Zone de détection thePrema S360 KNX (Carrée)

Hauteur de montage (A)	Personnes en mouvement (T)	Personnes assises (S)
2 m	20 m <sup>2</sup>   4 m x 4 m ± 0,5 m	9 m <sup>2</sup>   3 m x 3 m
2,5 m	36 m <sup>2</sup>   6 m x 6 m ± 0,5 m	16 m <sup>2</sup>   4 m x 4 m
3 m	49 m <sup>2</sup>   7 m x 8 m ± 1 m	25 m <sup>2</sup>   5 m x 5 m
3,5 m	64 m <sup>2</sup>   8 m x 8 m ± 1 m	–

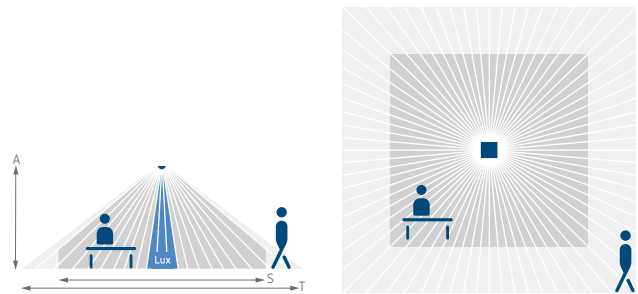

### Accessoires



**Boîtier saillie 110B WH**  
↳ Réf.: 9070918  
Détails page 357



**Boîtier saillie 110B GR**  
↳ Réf.: 9070919  
Détails page 357



**theSenda P**  
↳ Réf.: 9070910  
Détails page 360

**QuickSafe grille de protection**  
Détails page 359

**theSenda B**  
Détails page 360

**theSenda S**  
Détails page 360

**Boîtier de montage au plafond 68A**  
Détails page 358

### Dimensions

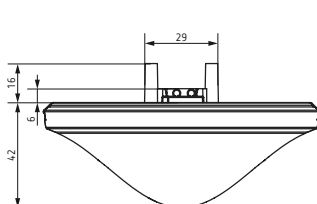

**thePrema P360 KNX**  
theben

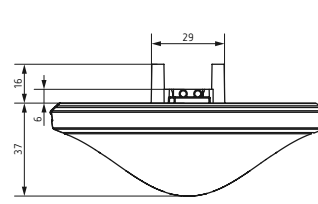
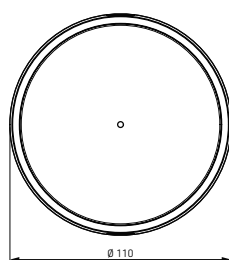

**thePrema S360 KNX**

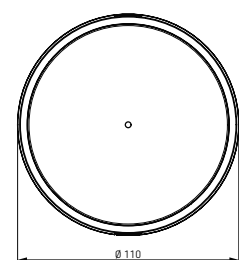

# Détecteurs de présence et de mouvement

## Détecteurs de présence, KNX



### Description

- Multicapteur KNX
- Comprend 2 appareils: Détecteur de présence KNX et capteur d'air intérieur KNX
- Fonctions capteur d'air intérieur:
  - Mesure la concentration en CO<sub>2</sub>, humidité relative de l'air, température et de la pression de l'air barométrique
  - Trois seuils d'humidité relative de l'air et de concentration en CO<sub>2</sub> paramétrables individuellement
  - Avec régulateur de température individuelle
  - 4 entrées binaires
- Fonctions détecteur de présence:
  - Zone de détection carrée à 360 ° (jusqu'à 100 m<sup>2</sup>) pour une planification fiable et facile
  - 3 canaux d'éclairage et 2 canaux de présence
  - 2 canaux d'éclairage C1, C2 avec 2 dispositifs de mesure de luminosité et canal d'éclairage C3 supplémentaire sans influence de la luminosité
  - 2 canaux présence réglables individuellement
  - Mesure de luminosité adaptative à 3 canaux
  - Mesure de lumière mixte, appropriée pour LED, lampes fluorescentes (FL/PL/ESL), à halogène, à incandescence
  - Fonctionnement commutable en mode automatique ou semi-automatique
  - Mode de commutation ou régulation à lumière constante avec fonction de veille
- Éclairage variable en mode de commutation avec fonction de veille
- La valeur de commutation ou de consigne de luminosité est réglable en lux via paramètres, objet ou télécommande
- Apprentissage de la valeur de commutation ou de consigne de la luminosité
- Réglage du facteur de correction possible
- Temporisation de l'éclairage réglable via paramètres, objet ou télécommande
- Temporisation à l'enclenchement et temporisation de la présence réglables
- Sensibilité de détection réglable
- Temporisation à l'extinction automatique
- Réduction de la temporisation à l'extinction en cas de présence non prolongée (présence brève)
- Fonctionnalité de scènes
- Réglage avec une extrême facilité du mode d'économie d'énergie avec la nouvelle fonction « éco plus »
- Mode test pour vérifier fonctionnement et zone de détection
- Possibilité de montage en parallèle de plusieurs détecteurs en disposition Maître / Esclave ou Maître / Maître
- Télécommande utilisateur et télécommande de gestion (en option)
- Surveillance de local

### Sélection du produit

Fonction	Type	Réf.
Multicapteur KNX	thePrema P360 KNX AP Multi WH	2079900
Kit de rénovation multicapteur KNX (seulement multicapteur), pour combinaison avec détecteur thePrema S / P KNX UP WH existant	Set basic KNX AP Multi WH	9070900

### Caractéristiques techniques

	thePrema P360 KNX AP Multi WH	Set basic KNX AP Multi WH
Tension de service KNX	Tension du bus, ca. 24 mA	Tension du bus, ca. 15 mA
Hauteur de montage	2 – 10 m	
Hauteur minimale	> 1,7 m	
Plage de réglage	5 – 3000 lx, on	–
Temporisation lumière	30 s – 60 min	–
Temporisation présence	10 s – 120 min	–
Temporisation d'enclenchement	10 s – 30 min / désactivé	–
Plage de mesure de CO <sub>2</sub>	300 – 5000 ppm	
Plage de réglage de la température	–5 °C ... +45 °C	
Plage de mesure pression de l'air	1 – 100 % rF	
Plage de mesure de l'humidité relative de l'air	30000 – 110000 Pa	
Prolongation max. d'interface	30 m	
Température ambiante	5 °C ... +40 °C	
Indice de protection	IP 20	



# Détecteurs de présence et de mouvement

## Détecteurs de présence, KNX

### Zone de détection (Carrée)

Hauteur de montage (A)	Personnes en mouvement (T)	Personnes assises (S)
2 m	36 m <sup>2</sup>   6 m x 6 m ± 0,5 m	20 m <sup>2</sup>   4,5 m x 4,5 m
2,5 m	64 m <sup>2</sup>   8 m x 8 m ± 0,5 m	36 m <sup>2</sup>   6 m x 6 m
3 m	81 m <sup>2</sup>   9 m x 9 m ± 1 m	49 m <sup>2</sup>   7 m x 7 m
3,5 m	100 m <sup>2</sup>   10 m x 10 m ± 1 m	64 m <sup>2</sup>   8 m x 8 m
5 m	144 m <sup>2</sup>   12 m x 12 m ± 1,5 m	–
10 m	400 m <sup>2</sup>   20 m x 20 m ± 2 m	–

Pour des installations à plus de 3,5 m, et avec des températures plus élevées, la qualité de détection diminue. Des mouvements plus amples deviennent nécessaires et les zones de détection doivent se chevaucher dans les zones mortes.

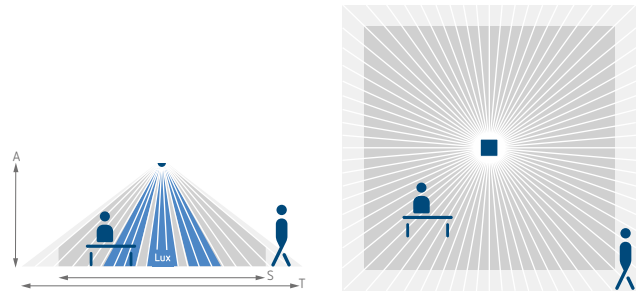

### Accessoires



theSenda P

↳ Réf.: 9070910

Détails page 360



theSenda S

↳ Réf.: 9070911

Détails page 360



theSenda B

↳ Réf.: 9070910

Détails page 360



QuickSafe grille de protection

↳ Réf.: 9070531

Détails page 359



### Dimensions

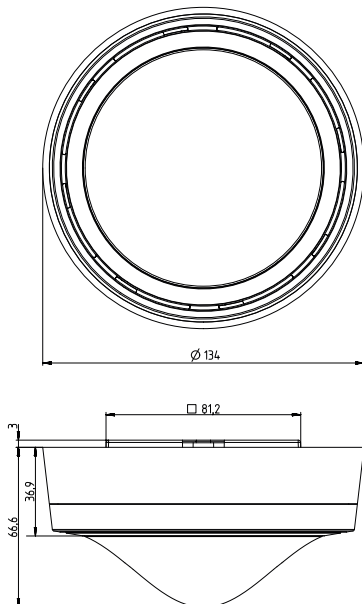

thePrema P360 KNX AP Multi WH

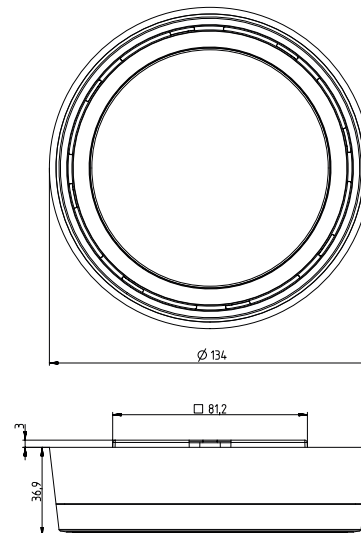

Set basic KNX AP Multi WH

# Détecteurs de présence et de mouvement

## Détecteurs de présence, KNX

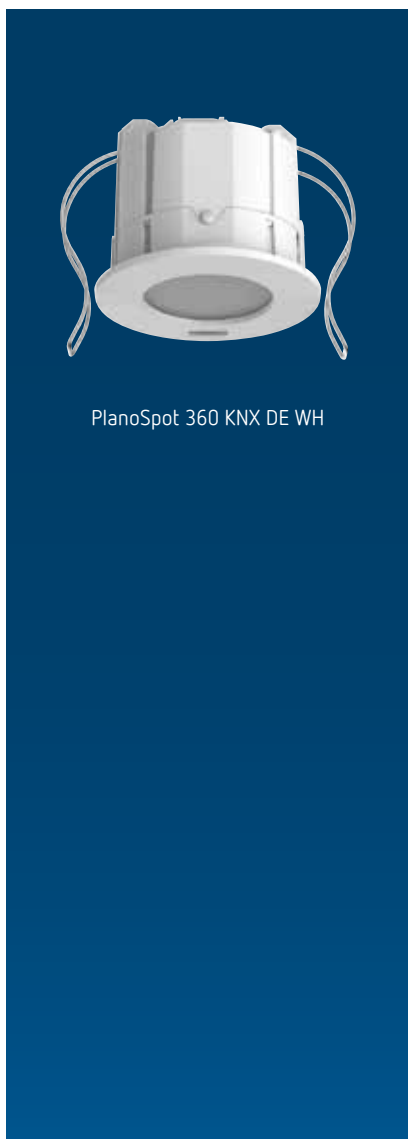

PlanoSpot 360 KNX DE WH

### Description

- Détecteur de présence à infrarouge passif pour intégration dans le plafond
- Design plat, avec cadres de recouvrement interchangeables de différentes couleurs
- Zone de détection carrée 360 ° (jusqu'à 64 m<sup>2</sup>) pour une planification fiable et simple
- Commande automatique en fonction de la présence et de la luminosité des systèmes d'éclairage et CVC
- Deux zones de détection de différentes tailles pour plus de flexibilité. Réglable via les paramètres ou la télécommande.
- Orientation manuelle de la zone de détection (dispositif pivotant)
- Mesure de lumière mixte, appropriée pour des lampes fluorescentes (FL/PL/ESL), à halogène, à incandescence et LED
- 3 mesures de luminosité orientées
- 2 canaux de lumière C1, C2 avec deux dispositifs de mesure de luminosité et canal de lumière C3 supplémentaire sans influence de la luminosité
- Commutation ou régulation à lumière constante avec 2 régulations autonomes et fonction de veille (lumière d'orientation)
- Mode commutation avec éclairage variable
- Automatique ou semi-automatique
- Valeur de commutation ou la valeur de consigne de la luminosité réglable en lux ou via les paramètres, l'objet ou la télécommande
- Fonction d'apprentissage de la valeur de commutation ou de la valeur de consigne de la luminosité
- Temporisation à l'extinction de la lumière réglable
- Temporisation à l'extinction automatique réglable via les paramètres, l'objet ou la télécommande
- Réduction de la temporisation à l'extinction en cas de présence non prolongée (présence de courte durée)
- Commande manuelle forcée à l'aide du télégramme ou de la télécommande
- 2 canaux de présence C4, C5, paramétrable individuellement
- Temporisation à l'enclenchement et temporisation à l'extinction réglables
- Surveillance de local avec détection de mouvement sélective
- Réglage du facteur de correction de pièce pour l'équilibrage de la mesure de luminosité
- Sensibilité réglable
- Réglage avec une extrême facilité du mode d'économie d'énergie avec la nouvelle fonction « éco plus »
- Mode test pour vérifier le fonctionnement et la zone de détection
- Scènes
- Montage en parallèle de plusieurs détecteurs de présence (maître / esclave, ou maître / maître)
- Montage en faux plafond avec ressorts
- Montage au plafond possible avec boîtier apparent (en option)
- Télécommande de l'utilisateur « theSenda S » (en option)
- Télécommande de gestion « SendaPro » (en option)
- Télécommande d'installation « theSenda P » (en option)

### Sélection du produit

Type de montage	Couleur	Type	Réf.
Montage au plafond	Blanc pur (similaire à RAL 9010)	PlanoSpot 360 KNX DE WH	2039100

# Détecteurs de présence et de mouvement

## Détecteurs de présence, KNX

### Caractéristiques techniques

	PlanoSpot 360 KNX DE
Tension de service KNX	Tension du bus, ca. 8 mA
Hauteur de montage	2 – 3 m
Hauteur minimale	> 1,7 m
Plage de réglage	10 – 3000 lx
Temporisation lumière	30 s – 60 min
Temporisation de stand-by	30 s – 60 min, marche, désactivé
Stand-by luminosité	1 – 25 %
Temporisation présence	10 s – 120 min
Temporisation d'enclenchement	10 s – 30 min / désactivé
Température ambiante	0 °C ... +50 °C
Indice de protection	IP 20



### Zone de détection (Carrée)

Hauteur de montage (A)	Personnes en mouvement (T)	Personnes assises (S)
2 m	20 m <sup>2</sup>   4,5 m x 4,5 m ± 0,5 m	9 m <sup>2</sup>   3 m x 3 m
2,5 m	36 m <sup>2</sup>   6 m x 6 m ± 0,5 m	16 m <sup>2</sup>   4 m x 4 m
3 m	49 m <sup>2</sup>   7 m x 7 m ± 1 m	20 m <sup>2</sup>   4,5 m x 4,5 m
3,5 m	64 m <sup>2</sup>   8 m x 8 m ± 1 m	–

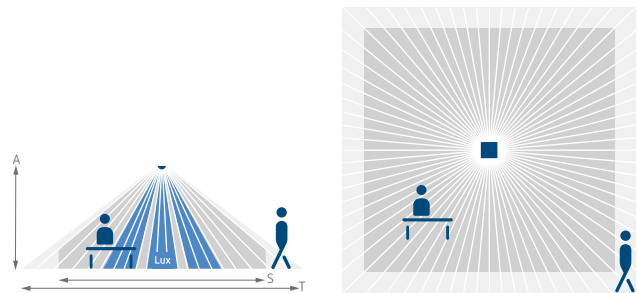

### Accessoires



#### theSenda B

↳ Réf.: 9070910  
Détails page 360



#### theSenda P

↳ Réf.: 9070910  
Détails page 360

#### theSenda S

Détails page 360

#### PlanoCover 76 BK

Détails page 358

#### PlanoCover 76 SR

Détails page 358

#### Boîtier saillie 75B WH

Détails page 359

#### Boîtier saillie 75B BK

Détails page 359

### Dimensions

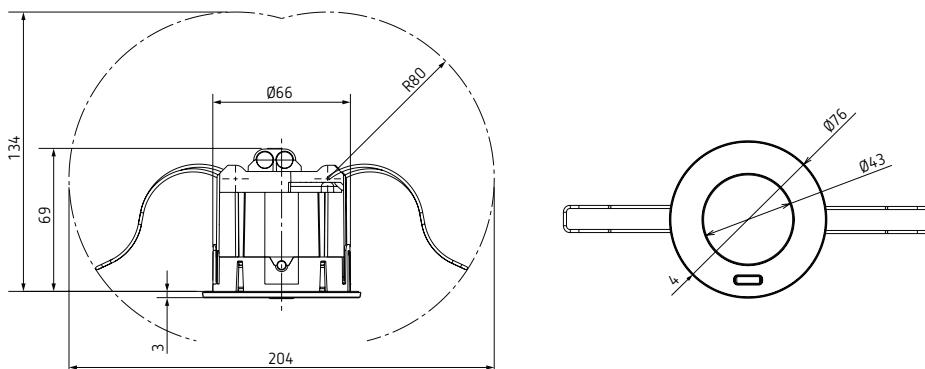

# Détecteurs de présence et de mouvement

## Détecteurs de présence, KNX

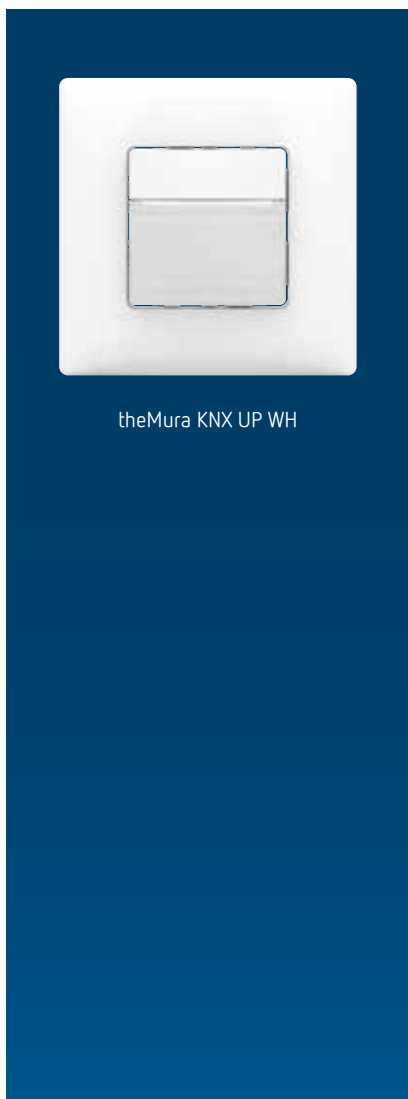

theMura KNX UP WH

### Description

- Détecteur de mouvement/présence passif infrarouge pour montage mural encastré
  - Zone de détection rectangulaire 170°, 14 m x 17 m (238 m<sup>2</sup>) pour hauteur de montage de 1,1 m
  - Pour système bus KNX
  - KNX Data-Secure
  - Fonctionnement en mode automatique ou semi-automatique possible
  - Bouton-poussoir intégré, librement paramétrable (désactivable)
  - Commande manuelle forcée possible via des touches KNX externes
  - Mesure de la luminosité dirigée (mixte)
  - Fonction d'apprentissage
  - Fonctions de blocage
  - Canal CVC sans influence de la luminosité
  - Temporisation à l'enclenchement et temporisation à l'extinction de canal CVC réglables
  - Extension de la zone de détection grâce au paramétrage maître/esclave ou maître/maître
  - Sensibilité de détection réglable
  - Mode test pour vérifier le fonctionnement et la zone de détection
  - Réglages par logiciel ETS (intégralité des fonctionnalités)
  - Restrictions de zone dans la livraison
  - Avec cadre de recouvrement Theben
  - Convient également à de nombreux modèles d'interrupteurs courants (avec accessoires)
- theMura S180 KNX UP WH
- Détecteur de mouvement
  - 1 canal de lumière et 1 canal CVC
  - Commutation
  - Éclairage variable en mode de commutation avec et sans influence de la lumière du jour
  - 3 canaux logiques (ET, OU, OU exclusif)
- theMura P180 KNX UP WH
- Détecteur de présence
  - 2 canaux de lumière et 2 canaux CVC
  - Commutation ou régulation à lumière constante avec fonctionnalité veille (lumière d'orientation)
  - Éclairage variable en mode de commutation avec et sans influence de la lumière du jour
  - Équilibrage facile de la mesure de luminosité
  - Présence brève
  - Choix de la vitesse de régulation
  - Fonction aura
  - Fonctionnalité des scènes
  - Lumière d'orientation intégrée (blanche)
  - Sonde de température intégrée
  - Fonction acoustique
  - 2 entrées binaires
  - 6 canaux logiques (ET, OU, OU exclusif)
  - Possibilités de réglage restreintes avec télécommande universelle/par application theSenda B
  - Possibilités de réglage restreintes avec télécommande de maintenance theSenda P
  - Télécommande de l'utilisateur en option pour commande forcée manuelle theSenda S/theSenda B

### Sélection du produit

Type de montage	Type de produit	Canal	Couleur	Type	Réf.
Montage mural	Détecteur de mouvement	1 lumière, 1 CVC	Blanc	theMura S180 KNX UP WH	2069650
	Détecteur de présence	2 lumière, 2 CVC	Blanc	theMura P180 KNX UP WH	2069655

### Caractéristiques techniques

	theMura S180 KNX UP WH	theMura P180 KNX UP WH
Tension de service KNX	Tension du bus, < 10 mA	Tension du bus, < 12 mA
Hauteur de montage	0,8 – 1,2 m	
Plage de réglage de la luminosité	5 – 3000 lx	
Temporisation à l'extinction de la lumière	30 s – 60 min	
Temporisation au déclenchement CVC	10 s – 120 min	
Temporisation à l'enclenchement CVC	10 s – 30 min / désactivée	
Taille du boîtier encastré	Taille 1	
Plage de mesure de la température	–	–5 °C ... +45 °C
Température ambiante	–15 °C ... +45 °C	
Indice de protection	IP 20	

# Détecteurs de présence et de mouvement

## Détecteurs de présence, KNX

### Zone de détection (rectangulaire)

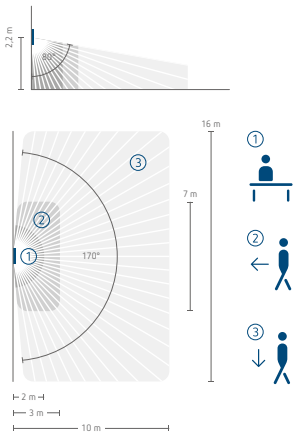

- Approche latérale vers le détecteur
- Approche frontale vers le détecteur

### Dimensions

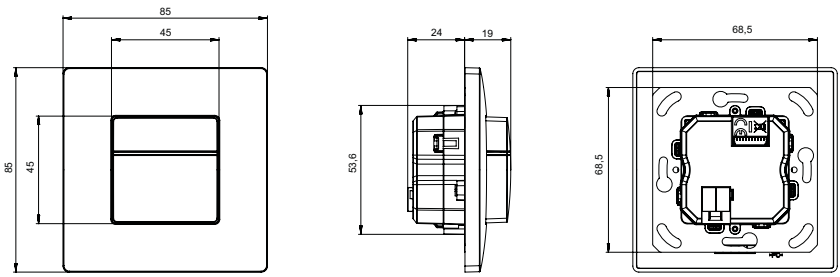

### Accessoires



**theSenda B**  
↳ Réf.: 9070910  
Détails page 360



**theSenda S**  
↳ Réf.: 9070911  
Détails page 360



**theSenda S**  
↳ Réf.: 9070911  
Détails page 360

Cadres de recouvrement  
**theMura**  
Détails page 359

# Détecteurs de présence et de mouvement

## Détecteurs de présence, KNX



### Description

- Détecteur de présence basé sur des pixels pour montage au plafond
- KNX Data Secure
- Zone de détection rectangulaire avec max. 6 zones de détection flexibles (surface totale 11,0 x 15,5 m, 71 m<sup>2</sup> ; pour une hauteur de montage de 4,5 m)
- Les délimitations de la zone de détection se font via l'appli (thePixa Plug)
- Commande automatique de l'éclairage et du système CVC en fonction de la présence et de la luminosité
- Chaque zone de détection dispose de sa propre mesure de la luminosité
- Équilibrage des mesures de la luminosité via l'appli thePixa Plug
- Sensibilité du capteur réglable
- Distinction entre mouvement et présence
- Montage en parallèle de plusieurs détecteurs de présence (maître/esclave ou maître/maître)
- Mode test pour vérifier le fonctionnement et la zone de détection via l'appli (thePixa Plug)
- Signal du degré d'occupation et de la densité d'occupation par télégramme
- Capteur de température intégré
- Intégration dans le plafond dans un boîtier encastré (fixation à 2 points)
- Montage au plafond possible avec boîtier apparent (en option)
- Appli thePixa Plug pour réglages et analyses (iOS/Android)
- Possibilité de mise à jour du micrologiciel KNX (appli ETS)
- Possibilité de mise à jour du capteur (appli thePixa Plug)
- 6 canaux de lumière, lumière zone 1 – lumière zone 6:
- Commutation ou régulation à lumière constante avec 6 régulations autonomes et fonction de veille (lumière d'orientation)
- Mode commutation avec éclairage dimmable
- Objet de commutation libre en cas de type de fonction Commuter
- Automatique ou semi-automatique
- Valeur de commutation de la luminosité réglable en lux via les paramètres
- Valeur de consigne de la luminosité réglable en lux via les paramètres et un télégramme
- Temporisation à l'extinction de la lumière réglable via les paramètres
- Effet de halo pour une meilleure orientation et une plus grande sécurité
- Commande manuelle forcée par télégramme
- 6 canaux CVC, CVC zone 1 – CVC zone 6:
- Temporisation à l'enclenchement et temporisation à l'extinction réglables
- Envoi du mode de fonctionnement
- Télégramme de blocage séparé
- 6 canaux occupation des pièces, occupation des pièces zone 1 – occupation des pièces zone 6:
- Signal du nombre de personnes
- Commande d'un ventilateur avec max. 3 niveaux
- 3 seuils paramétrables (commutateur à seuil)

### Sélection du produit

Type de montage	Couleur	Type	Réf.
Montage au plafond	Blanc	thePixa P360 KNX UP WH	2269200

### Caractéristiques techniques

	thePixa P360 KNX UP WH
Tension de service	230–240 V CA
Fréquence	50 Hz
Tension de service KNX	Tension du bus, ca. 10 mA
Hauteur de montage	2,5–4,5 m
Plage de réglage	5–3000 lx, désactivé
Temporisation lumière	0 s–60 min
Temporisation de stand-by	0 s–60 min, marche, désactivé
Temporisation présence	10 s–120 min
Temporisation d'enclenchement	0 s–120 min/désactivé
Température ambiante	–15 °C ... +60 °C
Indice de protection	IP 20

# Détecteurs de présence et de mouvement

## Détecteurs de présence, KNX

### Zone de détection

Hauteur de montage (A)	Personnes en mouvement (r/t)	Personnes assises (s)
2,5 m	54 m <sup>2</sup>   6,0 m x 9,0 m	54 m <sup>2</sup>   4,0 m x 5,5 m
3 m	79 m <sup>2</sup>   7,5 m x 10,5 m	35 m <sup>2</sup>   5,0 m x 7 m
3,5 m	102 m <sup>2</sup>   8,5 m x 12,0 m	51 m <sup>2</sup>   6,0 m x 8,5 m
4 m	128 m <sup>2</sup>   9,5 m x 13,5 m	79 m <sup>2</sup>   7,5 m x 10,5 m
4,5 m	171 m <sup>2</sup>   11,0 m x 15,5 m	102 m <sup>2</sup>   8,5 m x 12,0 m

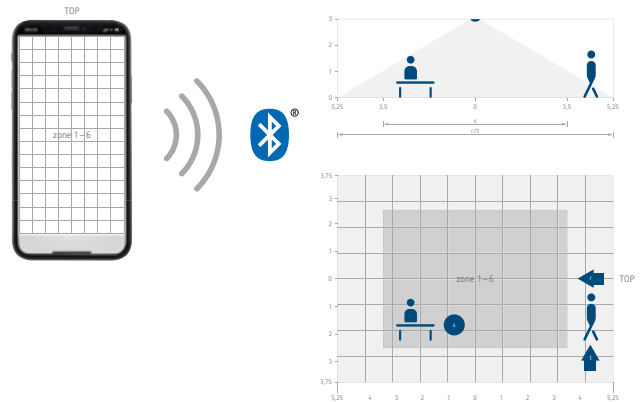

### Accessoires



Boîtier saillie thePixa WH

↳ Réf.: 9070816

Détails page 359



Boîtier de montage au plafond

68A

↳ Réf.: 9070992

Détails page 358

### Dimensions

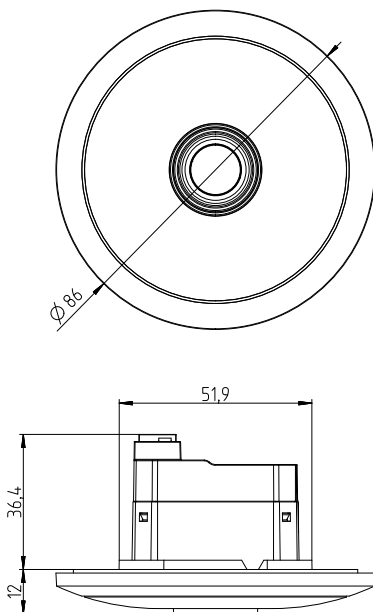

### Schémas de raccordement

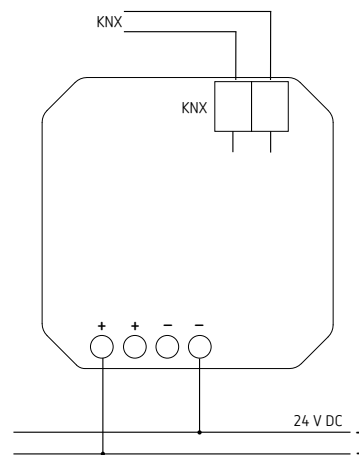

# Détecteurs de présence et de mouvement

## Détecteurs de présence, KNX



### Description

- Détecteur de présence basé sur des pixels pour montage au plafond
- KNX Data Secure
- Zone de détection rectangulaire avec max. 6 zones de détection flexibles (surface totale 11,0 x 15,5 m, 71 m<sup>2</sup> ; pour une hauteur de montage de 4,5 m)
- Les délimitations de la zone de détection se font via l'appli (thePixa Plug)
- Commande automatique de l'éclairage et du système CVC en fonction de la présence et de la luminosité
- Chaque zone de détection dispose de sa propre mesure de la luminosité
- Équilibrage des mesures de la luminosité via l'appli thePixa Plug
- Sensibilité du capteur réglable
- Distinction entre mouvement et présence
- Montage en parallèle de plusieurs détecteurs de présence (maître/esclave ou maître/maître)
- Mode test pour vérifier le fonctionnement et la zone de détection via l'appli (thePixa Plug)
- Signal du degré d'occupation et de la densité d'occupation par télégramme
- Capteur de température intégré
- Intégration dans le plafond dans un boîtier encastré (fixation à 2 points)
- Montage au plafond possible avec boîtier apparent (en option)
- Appli thePixa Plug pour réglages et analyses (iOS/Android)
- Possibilité de mise à jour du micrologiciel KNX (appli ETS)
- Possibilité de mise à jour du capteur (appli thePixa Plug)
- 6 canaux de lumière, lumière zone 1 – lumière zone 6:
- Commutation ou régulation à lumière constante avec 6 régulations autonomes et fonction de veille (lumière d'orientation)
- Mode commutation avec éclairage dimmable
- Objet de commutation libre en cas de type de fonction Commuter
- Automatique ou semi-automatique
- Valeur de commutation de la luminosité réglable en lux via les paramètres
- Valeur de consigne de la luminosité réglable en lux via les paramètres et un télégramme
- Temporisation à l'extinction de la lumière réglable via les paramètres
- Effet de halo pour une meilleure orientation et une plus grande sécurité
- Commande manuelle forcée par télégramme
- 6 canaux CVC, CVC zone 1 – CVC zone 6:
- Temporisation à l'enclenchement et temporisation à l'extinction réglables
- Envoi du mode de fonctionnement
- Télégramme de blocage séparé
- 6 canaux occupation des pièces, occupation des pièces zone 1 – occupation des pièces zone 6:
- Signal du nombre de personnes
- Commande d'un ventilateur avec max. 3 niveaux
- 3 seuils paramétrables (commutateur à seuil)

### Sélection de produits

Type de montage	Couleur	Type	Réf.
Montage au plafond	Blanc	thePixa P360 24V KNX UP WH	2269210
	Noir	thePixa P360 24V KNX UP BK	2269212

### Caractéristiques techniques

	thePixa P360 24V KNX UP
Tension de service KNX	Tension du bus env. 10 mA
Tension d'alimentation	24 V CC
Puissance absorbée (230 V)	Mode jour 38 mA ; mode nuit 67 mA
Hauteur de montage	2,5–4,5 m (hauteur minimale ≥ 2,5 m)
Plage de réglage de la valeur de commutation de la luminosité	5–3 000 lx/mesure désactivée
Plage de réglage de la valeur de consigne de la luminosité	5–3 000 lx/lumière éteinte
Temporisation de l'éclairage	0 s–60 min
Valeur de variation de veille de la lumière	1–25 % de la valeur de variation
Éclairage de veille	0 s–60 min/activation permanente
Temporisation CVC	0 s–120 min
Temporisation à l'enclenchement CVC	0 s–120 min
Temps d'exécution veille CVC	0 s–120 min
Veille valeur CVC	0–255



# Détecteurs de présence et de mouvement

## Détecteurs de présence, KNX

	thePixa P360 24V KNX UP
Plage de réglage de la température	-15 °C ... +60 °C
Taille du boîtier encastré	Taille 1, avec fixation à 2 points
Température ambiante	-5 °C ... +45 °C
Indice de protection	IP 20

### Zone de détection

Hauteur de montage (A)	Personnes en mouvement (r/t)	Personnes assises (s)
2,5 m	54 m <sup>2</sup>   6,0 m x 9,0 m	54 m <sup>2</sup>   4,0 m x 5,5 m
3 m	79 m <sup>2</sup>   7,5 m x 10,5 m	35 m <sup>2</sup>   5,0 m x 7 m
3,5 m	102 m <sup>2</sup>   8,5 m x 12,0 m	51 m <sup>2</sup>   6,0 m x 8,5 m
4 m	128 m <sup>2</sup>   9,5 m x 13,5 m	79 m <sup>2</sup>   7,5 m x 10,5 m
4,5 m	171 m <sup>2</sup>   11,0 m x 15,5 m	102 m <sup>2</sup>   8,5 m x 12,0 m

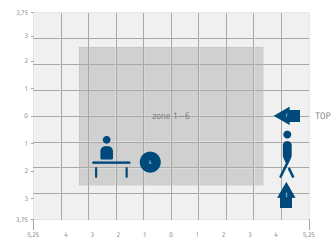
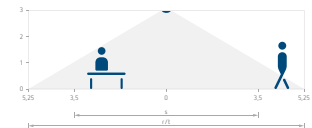
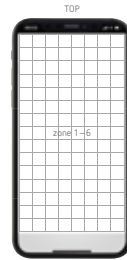

### Accessoires



Boîtier saillie thePixa WH

↳ Réf.: 9070816  
Détails page 359



Boîtier de montage au plafond 68A

↳ Réf.: 9070992  
Détails page 359



Bloc 24 V CC

↳ Réf.: 9079330  
Détails page 365

### Dimensions

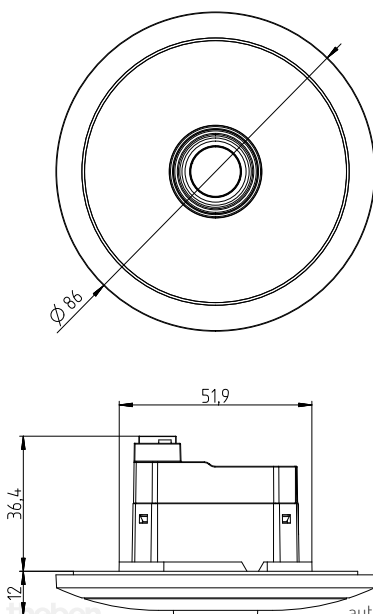

### Schémas de raccordement

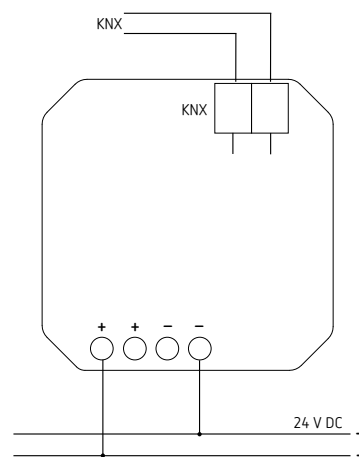

autres caractéristiques techniques sous : [www.theben.fr/produit/](http://www.theben.fr/produit/) Réf.

# Détecteurs de présence et de mouvement

## Détecteurs de présence, KNX



### Description

- Détecteur de présence (PIR)
- Zone de détection de 180°
- Montage mural
- Commande automatique en fonction de la présence et de la luminosité des systèmes d'éclairage et des systèmes CVC
- Facteur de correction de la pièce permettant un ajustement aux conditions locales de luminosité
- Commande d'éclairage au choix automatique ou semi-automatique
- Possibilité de régler la sensibilité de détection
- Paramétrable à distance
- Commande d'éclairage avec seuil de luminosité et temporisation automatique
- Sortie de présence avec temporisation à l'enclenchement et temporisation à l'extinction
- Surveillance de local avec détection de mouvement sélective
- Paramètres lisibles en vue de modifications ultérieures
- Le mode test sert à contrôler la zone de détection et valeur de consigne de la luminosité
- Télécommande de gestion theSenda B (en option)
- Télécommande utilisateur theSenda S (en option)

### Sélection du produit

Type de montage	Couleur	Type	Réf.
Montage mural	Blanc pur (similaire à RAL 9010)	PresenceLight 180B-KNX WH	2009050

### Caractéristiques techniques

	PresenceLight 180B-KNX
Tension de service KNX	Tension du bus, ca. 13 mA
Hauteur de montage	1,6–2,2 m
Plage de réglage	5–2000 lx
Temporisation lumière	30 s–60 min
Temporisation de stand-by	30 s–60 min, marche, désactivé
Temporisation présence	10 s–120 min
Temporisation d'enclenchement	10 s–30 min/désactivé
Température ambiante	–10 °C ... +50 °C
Indice de protection	IP 54

# Détecteurs de présence et de mouvement

## Détecteurs de présence, KNX

### Zone de détection (Semi-circulaire)

Hauteur de montage (A)	Personnes en mouvement (T)	Personnes assises (S)
2,2 m	100 m <sup>2</sup>   8 m	25 m <sup>2</sup>   7 m x 3,5 m

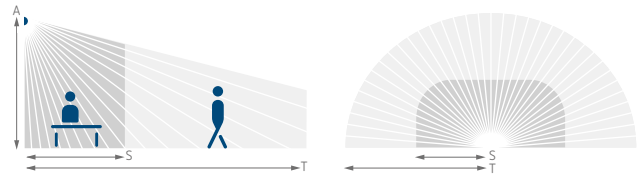

### Accessoires



**Boîtier saillie PresenceLight**

↳ Réf.: 9070513

Détails page 358



**theSenda B**

↳ Réf.: 9070910

Détails page 360



**QuickSafe grille de protection**

↳ Réf.: 9070531

Détails page 359



**theSenda S**

↳ Réf.: 9070911

Détails page 360



**theSenda S**

↳ Réf.: 9070911

Détails page 360

**Cadre PresenceLight 180 SR**

Détails page 358

**Cadre PresenceLight 180 BK**

Détails page 358

### Dimensions

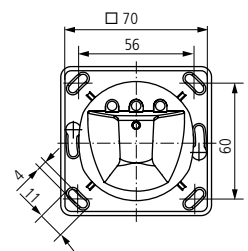
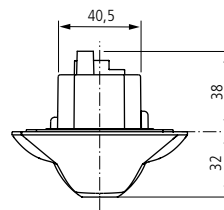
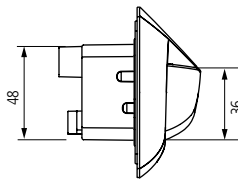
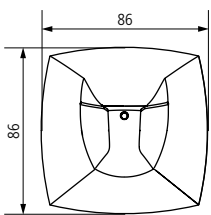

# Détecteurs de présence et de mouvement

## Détecteurs de mouvements



### Description

- Détecteur de mouvement passif-infrarouge pour montage au plafond
- Zone de détection circulaire 360 °, jusqu'à Ø 8 m (50 m<sup>2</sup>)
- 1 canal lumière
- Mesure de lumière mixte, appropriée pour des lampes fluorescentes (FL/PL/ESL), à halogène, à incandescence et LED
- Valeur de commutation de la luminosité réglable, fonction d'apprentissage
- Temporisation à l'extinction réglable
- Fonction impulsions
- Montage en parallèle maître-esclave pour étendre la zone de détection
- Mode test pour vérifier fonctionnement et zone de détection
- Appareil pré-réglé en usine

### Sélection du produit

Type de montage	Canal	Tension d'alimentation	Couleur	Type	Réf.
Montage au plafond	Lumière	110–240 V CA	Blanc	thePiccola S360-100 DE WH	1060200
			Noir	thePiccola S360-100 DE BK	1060205

### Caractéristiques techniques

thePiccola S360-100 DE			
Tension d'alimentation	110–240 V CA	Charge de lampes à incand./halogène	2000 W
Fréquence	50–60 Hz	Lampe LED < 2 W	55 W
Hauteur de montage	2–4 m	Lampe LED 2–8 W	600 W
Consommation propre	0,5 W	Lampe LED > 8 W	600 W
Plage de réglage	5–1000 lx	Température ambiante	–20 °C ... +50 °C
Temporisation lumière	30 s–30 min	Indice de protection	IP 55 (Capteur), IP 20 (partie puissance)

### Zone de détection (Circulaire)

Hauteur de montage (A)	Zone transversale (t)	Zone frontale (r)
2,5 m	50 m <sup>2</sup>   8 m	3 m <sup>2</sup>   2 m

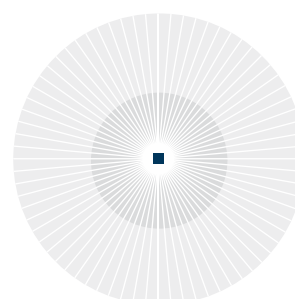
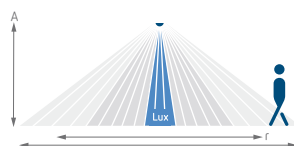

### Dimensions

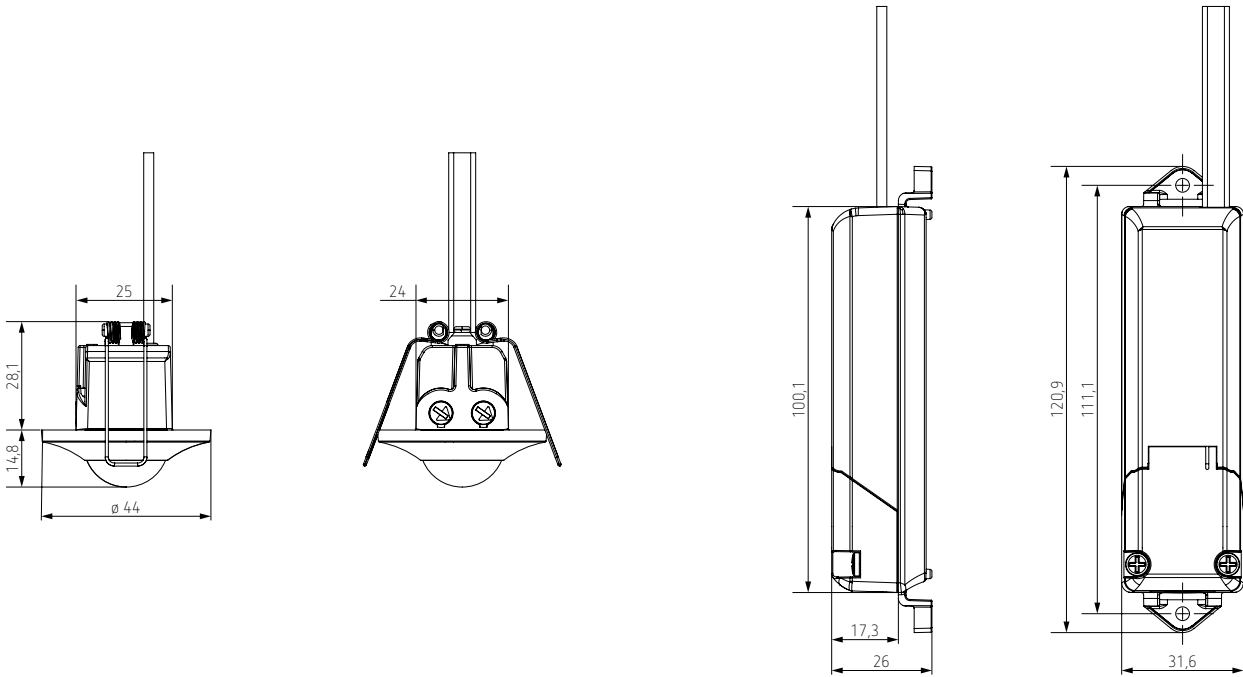

### Schémas de raccordement

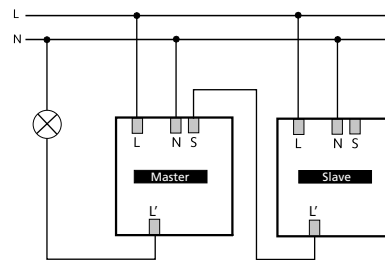
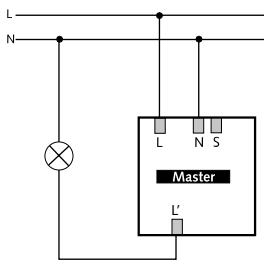

# Détecteurs de présence et de mouvement

## Détecteurs de mouvements



### Description

- Détecteur de mouvement passif-infrarouge pour montage au plafond
- Zone de détection circulaire 360 °, jusqu'à Ø 9 m (64 m<sup>2</sup>)
- Mesure de lumière mixte, appropriée pour des lampes fluorescentes (FL/PL/ESL), à halogène, à incandescence et LED
- Valeur de commutation de la luminosité réglable, fonction d'apprentissage, avec télécommande
- Temporisation à l'enclenchement et temporisation à l'extinction réglables avec télécommande
- Fonction impulsions
- Mode test pour vérifier fonctionnement et zone de détection
- Appareil pré-réglé en usine. Les paramétrages peuvent être modifiés avec la télécommande theSenda P réf. 9070910
- Télécommande utilisateur theSenda S, télécommande de paramétrage theSenda P (en option)

theMova S360-100 DE

- 1 canal lumière

theMova S360-101 DE

- 1 canal lumière et 1 canal présence

### Sélection du produit

Type de montage	Canal	Tension d'alimentation	Couleur	Type	Réf.
Montage au plafond	Lumière	230 V CA	Blanc	theMova S360-100 DE WH	1030560
	Lumière   Présence	230 V CA	Blanc	theMova S360-101 DE WH	1030565

### Caractéristiques techniques

	theMova S360-100 DE	theMova S360-101 DE
Tension d'alimentation	230 V CA	
Fréquence	50 Hz	
Hauteur de montage	2 – 3,5 m	
Consommation propre	0,5 W	
Plage de réglage	30 – 3000 lx	
Temporisation	lumière : 10 s – 60 min impulsion	lumière : 10 s – 60 min CVC : 10 s – 120 min
Type de contact de lumière	Relais 230 V / 10 A µ-contact	
Charge de lampes à incand./halogène	2300 W	
Tubes fluorescents/compacts	1150 VA (cos φ = 0,5)	
Lampe LED < 2 W	25 W	
Lampe LED > 2 W	250 W	
Puissance de commutation présence	–	50 W / 50 VA
Température ambiante	– 15 °C ... +50 °C	
Indice de protection	IP 54 (lorsqu'il est installé)	

# Détecteurs de présence et de mouvement

## Détecteurs de mouvements

### Zone de détection (Circulaire)

Hauteur de montage (A)	Zone transversale (t)	Zone frontale (r)
2 m	38 m <sup>2</sup>   7 m	5 m <sup>2</sup>   2,5 m
2,5 m	38 m <sup>2</sup>   7 m	7 m <sup>2</sup>   3 m
3 m	50 m <sup>2</sup>   8 m	13 m <sup>2</sup>   4 m
3,5 m	50 m <sup>2</sup>   8 m	13 m <sup>2</sup>   4 m
4 m	64 m <sup>2</sup>   9 m	13 m <sup>2</sup>   4 m

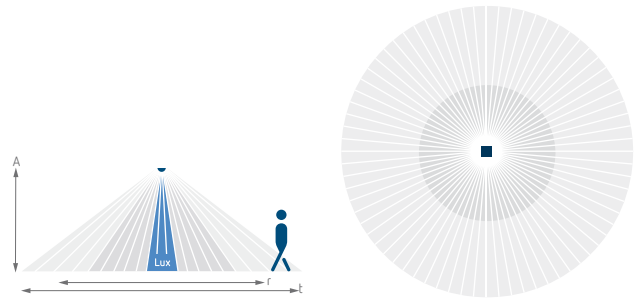

### Accessoires



theSenda B

↳ Réf.: 9070985  
Détails page 360



theSenda P

↳ Réf.: 9070910  
Détails page 360

theSenda S

Détails page 360

Cover 85 GR

Détails page 358



### Dimensions

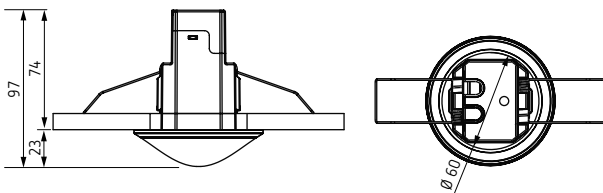

### Schémas de raccordement

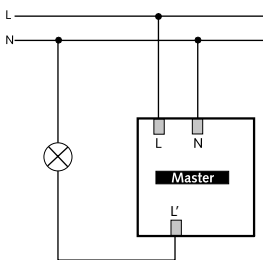

theMova S360-100 DE

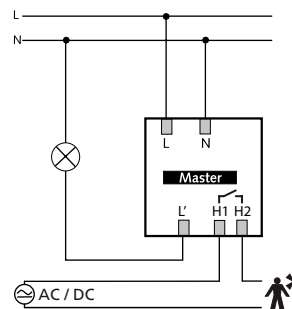

theMova S360-101 DE

# Détecteurs de présence et de mouvement

## Détecteurs de mouvements



### Description

- Détecteur de mouvement passif-infrarouge pour montage au plafond
- Zone de détection circulaire 360 °, jusqu'à Ø 9 m (64 m<sup>2</sup>)
- Mesure de lumière mixte, appropriée pour des lampes fluorescentes (FL/PL/ESL), à halogène, à incandescence et LED
- Valeur de commutation de la luminosité réglable, fonction d'apprentissage, avec télécommande
- Temporisation à l'enclenchement et temporisation à l'extinction réglables avec télécommande
- Fonction impulsions
- Mode test pour vérifier fonctionnement et zone de détection
- Appareil pré-réglé en usine. Les paramétrages peuvent être modifiés avec la télécommande theSenda P réf. 9070910
- Télécommande utilisateur theSenda S, télécommande de paramétrage theSenda P (en option)

theMova S360-100 FLAT DE

- 1 canal lumière

theMova S360-101 FLAT DE

- 1 canal lumière et 1 canal présence

### Sélection du produit

Type de montage	Canal	Tension d'alimentation	Couleur	Type	Réf.
Montage au plafond	Lumière	230 V CA	Blanc	theMova S360-100 FLAT DE WH	1030540
	Lumière   Présence	230 V CA	Blanc	theMova S360-101 FALT DE WH	1030545

### Caractéristiques techniques

	theMova S360-100 FLAT DE	theMova S360-101 FLAT DE
Tension d'alimentation	230 V CA	
Fréquence	50 Hz	
Hauteur de montage	2-3,5 m	
Consommation propre	0,5 W	
Plage de réglage	30-3000 lx	
Temporisation	lumière : 10 s-60 min impulsion	lumière : 10 s-60 min CVC : 10 s-120 min
Type de contact de lumière	Relais 230 V/10 A µ-contact	
Charge de lampes à incand./halogène	2300 W	
Tubes fluorescents/compacts	1150 VA (cos φ = 0,5)	
Lampe LED < 2 W	25 W	
Lampe LED > 2 W	250 W	
Puissance de commutation présence	-	50 W/50 VA
Température ambiante	-15 °C ... +50 °C	
Indice de protection	IP 54 (lorsqu'il est installé)	



# Détecteurs de présence et de mouvement

## Détecteurs de mouvements

### Zone de détection (Circulaire)

Hauteur de montage (A)	Zone transversale (t)	Zone frontale (r)
2 m	38 m <sup>2</sup>   7 m	5 m <sup>2</sup>   2,5 m
2,5 m	38 m <sup>2</sup>   7 m	7 m <sup>2</sup>   3 m
3 m	50 m <sup>2</sup>   8 m	13 m <sup>2</sup>   4 m
3,5 m	50 m <sup>2</sup>   8 m	13 m <sup>2</sup>   4 m
4 m	64 m <sup>2</sup>   9 m	13 m <sup>2</sup>   4 m

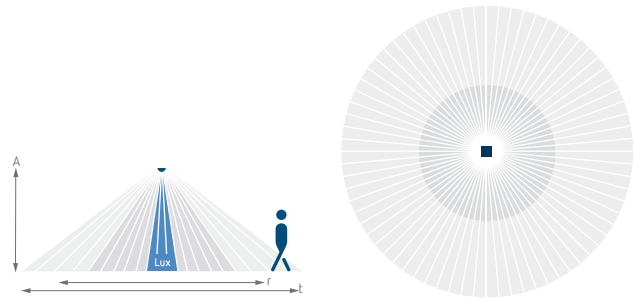

### Accessoires



theSenda B

↳ Réf.: 9070985  
Détails page 360



theSenda P

↳ Réf.: 9070910  
Détails page 360

theSenda S

Détails page 360

Cover 85 FLAT GR

Détails page 358



### Dimensions

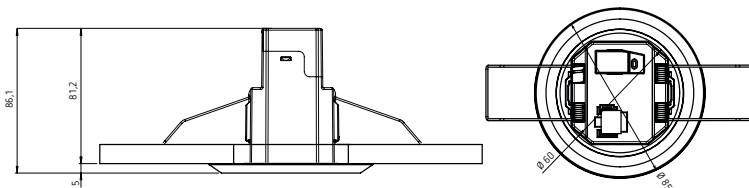

### Schémas de raccordement

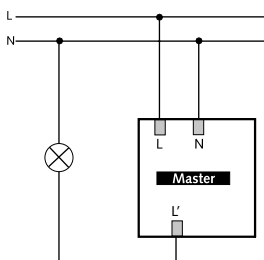

theMova S360-100 FLAT DE

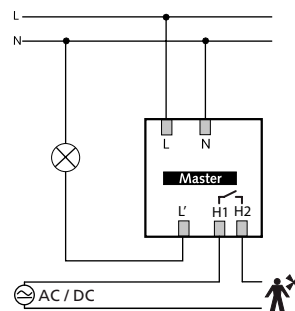

theMova S360-101 FLAT DE

# Détecteurs de présence et de mouvement

## Détecteurs de mouvements



### Description

- Détecteur de mouvement passif-infrarouge pour montage au plafond
- Zone de détection circulaire 360 °, jusqu'à diam. 9 m (64 m<sup>2</sup>)
- Mesure de lumière mixte, appropriée pour des lampes fluorescentes (FL/PL/ESL), à halogène, à incandescence et LED
- Valeur de commutation de la luminosité réglable, fonction d'apprentissage, avec télécommande
- Temporisation à l'enclenchement et temporisation à l'extinction réglables avec télécommande
- Fonction impulsions
- Mode test pour vérifier fonctionnement et zone de détection
- Appareil pré-réglé en usine. Les paramétrages peuvent être modifiés avec la télécommande theSenda P réf. 9070910
- Télécommande utilisateur theSenda S, télécommande de paramétrage theSenda P (en option)

#### theMova S360-100 AP

- 1 canal lumière

#### theMova S360-101 DE

- 1 canal lumière et 1 canal présence

### Sélection du produit

Type de montage	Canal	Tension d'alimentation	Couleur	Type	Réf.
Montage au plafond	Lumière	230 V CA	Blanc	theMova S360-100 AP WH	1030550
			Gris	theMova S360-100 AP GR	1030551
	Lumière   Présence	230 V CA	Blanc	theMova S360-101 AP WH	1030555
			Gris	theMova S360-101 AP GR	1030556

### Caractéristiques techniques

	theMova S360-100 AP	theMova S360-101 AP
Tension d'alimentation	230 V CA	
Fréquence	50 Hz	
Hauteur de montage	2 - 4 m	
Consommation propre	0,5 W	
Plage de réglage	30 - 3000 lx	
Temporisation	lumière : 10 s - 60 min impulsion	lumière : 10 s - 60 min. CVC : 10 s - 120 min.
Type de contact de lumière	Relais 230 V / 10 A $\mu$ -contact	
Charge de lampes à incand./halogène	2300 W	
Tubes fluorescents/compacts	1150 VA (cos $\phi$ = 0,5)	
Lampe LED < 2 W	25 W	
Lampe LED > 2 W	250 W	
Puissance de commutation présence	-	50 W / 50 VA
Température ambiante	- 15 °C ... +50 °C	
Indice de protection	IP 54 (lorsqu'il est installé)	

### Zone de détection (Circulaire)

Hauteur de montage (A)	Zone transversale (t)	Zone frontale (r)
2 m	38 m <sup>2</sup>   7 m	5 m <sup>2</sup>   2,5 m
2,5 m	38 m <sup>2</sup>   7 m	7 m <sup>2</sup>   3 m
3 m	50 m <sup>2</sup>   8 m	13 m <sup>2</sup>   4 m
3,5 m	50 m <sup>2</sup>   8 m	13 m <sup>2</sup>   4 m
4 m	64 m <sup>2</sup>   9 m	13 m <sup>2</sup>   4 m

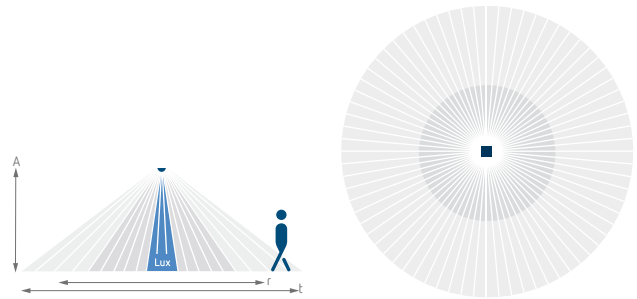

### Accessoires



theSenda B

↳ Réf.: 9070985

Détails page 360



theSenda P

↳ Réf.: 9070910

Détails page 360



theSenda S

↳ Réf.: 9070911

Détails page 360



### Dimensions

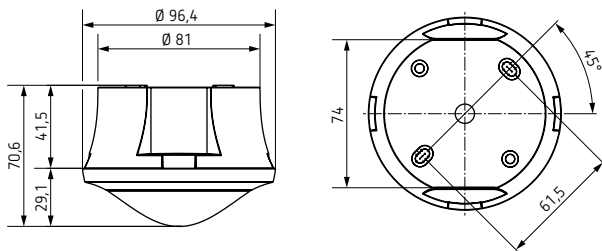

### Schémas de raccordement

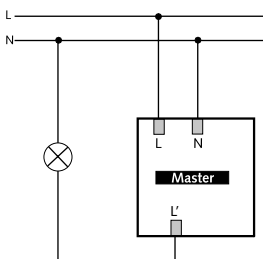

theMova S360-100 AP

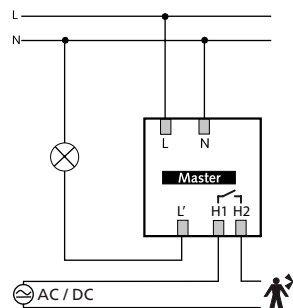

theMova S360-101 AP

# Détecteurs de présence et de mouvement

## Détecteurs de mouvements



### Description

- Détecteur de mouvement passif-infrarouge pour montage au plafond
- Zone de détection circulaire 360 °, jusqu'à diam. 24 m (452 m<sup>2</sup>)
- 1 canal lumière
- Mesure de lumière mixte, appropriée pour des lampes fluorescentes (FL/PL/ESL), à halogène, à incandescence et LED
- Valeur de commutation de la luminosité réglable avec télécommande ou potentiomètre, fonction d'apprentissage
- Temporisation à l'enclenchement et temporisation à l'extinction réglables avec télécommande ou potentiomètre
- Fonction impulsions
- Possibilité de limiter la zone de détection grâce aux segments
- Mode test pour vérifier fonctionnement et zone de détection
- Télécommande utilisateur, télécommande de gestion (en option)

### Sélection du produit

Type de montage	Canal	Tension d'alimentation	Couleur	Type	Réf.
Montage au plafond	Lumière	110–230 V CA	Blanc	theMova P360-100 UP WH	1030600

### Caractéristiques techniques

	theMova P360-100 UP
Tension d'alimentation	110–230 V CA
Fréquence	50–60 Hz
Hauteur de montage	2–10 m
Consommation propre	0,15 W
Plage de réglage	30–3000 lx
Temporisation lumière	10 s–60 min impulsion
Type de contact de lumière	Relais 230 V/10 A $\mu$ -contact
Charge de lampes à incand./halogène	2300 W
Tubes fluorescents/compacts	1150 VA ( $\cos \phi = 0,5$ )
Lampe LED < 2 W	60 W
Lampe LED > 2 W	600 W
Température ambiante	–15 °C ... +50 °C
Indice de protection	IP 54 (lorsqu'il est installé)

# Détecteurs de présence et de mouvement

## Détecteurs de mouvements

### Zone de détection (Circulaire)

Hauteur de montage (A)	Zone transversale (t)	Zone frontale (r)
2 m	380 m <sup>2</sup>   22 m	28 m <sup>2</sup>   6 m
2,5 m	415 m <sup>2</sup>   23 m	38 m <sup>2</sup>   7 m
3 m	452 m <sup>2</sup>   24 m	50 m <sup>2</sup>   8 m
3,5 m	452 m <sup>2</sup>   24 m	50 m <sup>2</sup>   8 m
6 m	452 m <sup>2</sup>   24 m	50 m <sup>2</sup>   8 m
10 m	452 m <sup>2</sup>   24 m	50 m <sup>2</sup>   8 m

Pour des installations à plus de 3,5 m, et avec des températures plus élevées, la qualité de détection diminue. Des mouvements plus amples deviennent nécessaires et les zones de détection doivent se chevaucher dans les zones mortes.

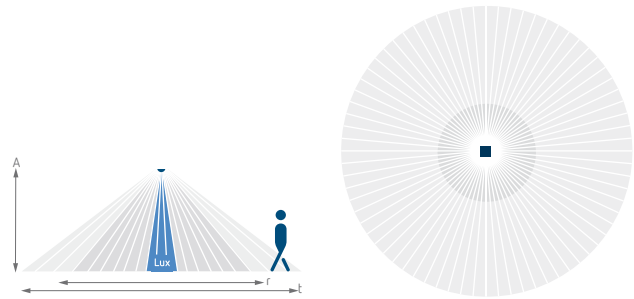

### Accessoires



**theSenda B**

↳ Réf.: 9070985  
Détails page 360



**theSenda P**

↳ Réf.: 9070910  
Détails page 360



**theSenda S**

↳ Réf.: 9070911  
Détails page 360

**Boîtier saillie 110A**  
Détails page 357

**QuickSafe grille de protection**  
Détails page 359

**Clip de recouvrement**  
Détails page 358

**Cover 110 GR**  
Détails page 358

**Boîtier de montage 68A**  
Détails page 358



### Dimensions

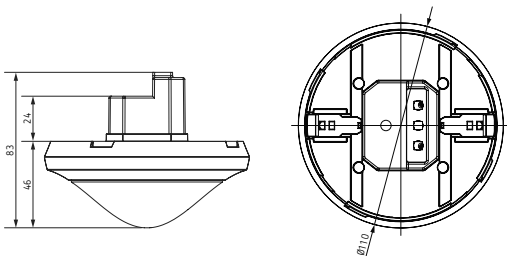

### Schémas de raccordement

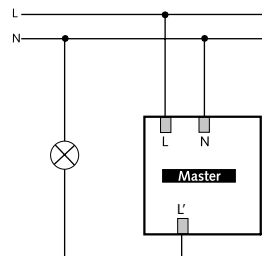

# Détecteurs de présence et de mouvement

## Détecteurs de mouvements



theMura S180-100 UP WH  
theMura S180-101 UP WH  
theMura S180 Slave UP WH  
theMura S180-100 2W UP WH

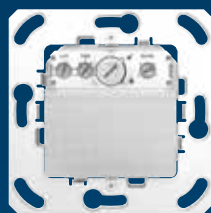

theMura S180-101 B UP  
theMura S180-100 B UP



theMura S180 Slave B UP

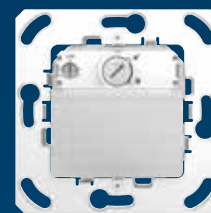

theMura S180-100 2W B UP

### Description

#### Fonctions communes

- Détecteur de mouvement/présence passif infrarouge pour montage mural encastré
- Zone de détection semi-circulaire 170°, jusqu'à 14 x 17 m
- Commande automatique en fonction de la présence et de la luminosité des systèmes d'éclairage
- Bouton-poussoir intégré (désactivable)
- Avec cadre Theben ou sans cadre
- Cadres adaptateur en accessoire (compatibles avec certains modèles d'interrupteurs de marques Leader)

#### theMura S180-100 UP WH (avec cadre Theben) theMura S180-100 B UP (sans cadre)

- Détecteur de mouvement
- 1 canal d'éclairage
- Fonctionnement en mode automatique ou semi-automatique, commutable
- Valeur de commutation de la luminosité réglable, fonction d'apprentissage
- Fonction d'éclairage d'escalier
- Temporisation à l'enclenchement et temporisation à l'extinction réglables
- Extension de la zone de détection par montage maître/esclave
- Mise en service immédiate grâce aux pré-réglages en usine

#### theMura S180-101 UP WH (avec cadre Theben) theMura S180-101 B UP (sans cadre)

- Détecteur de présence
- 1 canal d'éclairage
- 1 canal de présence
- Fonction sonore et lumière d'orientation
- Équilibrage automatique de la mesure de luminosité
- Fonctionnement en mode automatique ou semi-automatique, commutable
- Valeur de commutation de la luminosité réglable, fonction d'apprentissage
- Fonction d'éclairage d'escalier
- Temporisation à l'enclenchement et temporisation à l'extinction réglables
- Extension de la zone de détection par montage maître/esclave
- Sensibilité réglable
- Bouton-poussoir externe raccordable
- Fonctionnement en mode automatique ou semi-automatique, commutable
- Fonction d'éclairage d'escalier
- Présence de courte durée
- Mise en service immédiate grâce aux pré-réglages en usine
- Commandable à distance avec theSenda S, theSenda P et theSenda B

#### theMura S180 Slave UP WH (avec cadre Theben) theMura S180 Slave B UP (sans cadre)

- Version esclave pour:
  - theMura S180-100 UP WH
  - theMura S180-100 B UP
  - theMura S180-101 UP WH
  - theMura S180-101 B UP

#### theMura S180-100 2W UP WH (avec cadre Theben) theMura S180-100 2W B UP (sans cadre)

- Détecteur de mouvement
- 1 canal d'éclairage
- Version bifilaire associée à une minuterie d'éclairage d'escalier ELPA pour la commutation des charges de lampes
- Extension de la zone de détection par montage maître/esclave
- Valeur de commutation de la luminosité réglable, fonction d'apprentissage

### Sélection de produits

Avec cadre de recouvrement Theben	Canal	Type de produit	Type	Réf.
✓	Lumière	Détecteur de mouvement	theMura S180-100 UP WH	2060650
	Lumière   Présence	Détecteur de présence	theMura S180-101 UP WH	2060655
	Esclave	Détecteur de mouvement/de présence	theMura S180 Slave UP WH	2060660
	Lumière (bifilaire associée à ELPA)	Détecteur de mouvement	theMura S180-100 2W UP WH	2060670
-	Lumière	Détecteur de mouvement	theMura S180-100 B UP	2060750
	Lumière   Présence	Détecteur de présence	theMura S180-101 B UP	2060755
	Esclave	Détecteur de mouvement/de présence	theMura S180 Slave B UP	2060760
	Lumière (bifilaire associée à ELPA)	Détecteur de mouvement	theMura S180-100 2W B UP	2060770

# Détecteurs de présence et de mouvement

## Détecteurs de mouvements

### Caractéristiques techniques

	theMura S180-100	theMura S180-101	theMura S180 Slave	theMura S180-100 2W
Tension de service	230 V CA			
Fréquence	50-60 Hz			
Puissance en veille	0,4 W			0,2 W
Plage de réglage de la luminosité	5-1 000 lx	5-3 000 lx	-	5-1 000 lx
Temporisation à l'extinction de la lumière	10 s-30 min/impulsion	10 s-60 min/impulsion	-	Impulsion
Charge de lampe à incandescence/halogène	2 300 W			-
Lampe à LED	< 2 W = 40 W   > 2 W = 450 W			-
Temporisation à l'activation de la présence	-	0 s-10 min	-	-
Temporisation à l'extinction de la présence	-	10 s-120 min	-	-
Puissance de commutation de la présence	50 W / 50 VA			-
Température ambiante	-15 °C à +45 °C			
Indice de protection	IP 20			

### Zone de détection (demi-circulaire)

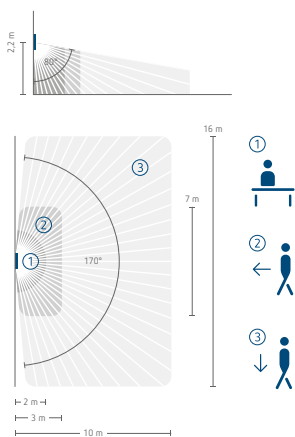

- Zone transversale par rapport au détecteur
  - Zone frontale par rapport au détecteur
- Hauteur de montage 0,8-1,2 m

### Exemple de raccordement

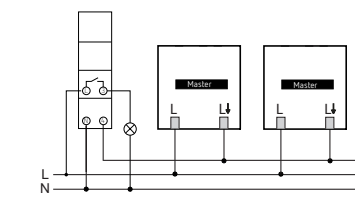
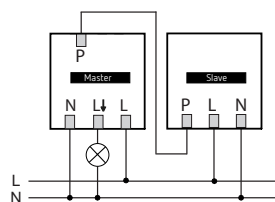
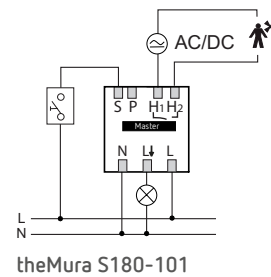
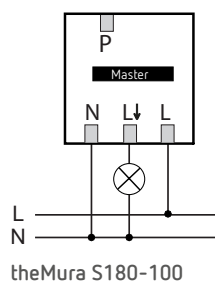

### Schémas de raccordement

theMura S180-100 UP WH (2060650) + theMura S180-101 UP WH (2060655)

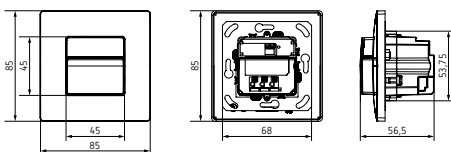

theMura S180 Slave UP WH (2060660) + theMura S180-100 2W UP WH (2060670)

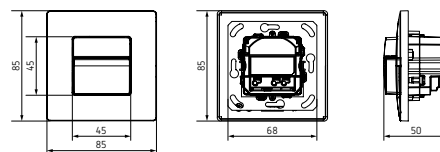

theMura S180-100 UP (2060750) + theMura S180-101 B UP (2060755)

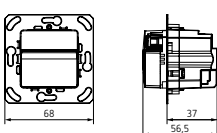

theMura S180 Slave B UP (2060760) + theMura S180-100 2W B UP (2060770)

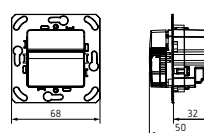

### Accessoires

Cadre de recouvrement  
theMura  
↳ Réf. : 9070788  
Détails page 359

theSenda B  
↳ Réf. : 9070985  
Détails page 360

theSenda S  
↳ Réf. : 9070911  
Détails page 360

theSenda P  
↳ Réf. : 9070910  
Détails page 360

# Détecteurs de présence et de mouvement

## Détecteurs de mouvements



### Description

- Détecteur de mouvement (PIR)
- 1 canal
- Commande automatique de l'éclairage en fonction de la présence et de la luminosité
- Appareil à encastrer dans des faux plafonds
- Mesure de lumière mixte idéale pour commander des lampes fluorescentes, à incandescence et à halogène
- Commutation au passage par zéro pour charges élevées et protection des contacts
- Grand bornier favorisant un montage rapide
- Montage d'une seule main du socle avec vis imperdables
- Mise en service immédiate possible grâce aux pré-réglages en usine
- Modification involontaire des réglages impossible grâce à la protection des éléments de réglage par le cache
- Seuil de luminosité et temporisation à l'extinction réglables
- Réduction possible de la sensibilité en limitant la zone de détection
- Fonction impulsions
- Fonction de test pour contrôler la zone de détection

### Sélection du produit

Type de montage	Canal	Couverture angulaire	Couleur	Type	Réf.
Montage au plafond encastré	Lumière	360°	Blanc	LUXA 103-100 C DE WH	1030016

### Caractéristiques techniques

	LUXA 103-100 C DE WH
Tension d'alimentation	230 V CA
Fréquence	50-60 Hz
Consommation stand-by	0,5 W
Plage de réglage	10-2000 lx
Puissance de commutation présence	-
Hauteur de montage	2-3 m
Temporisation lumière	5 s-30 min
Temporisation présence	-
Charge de lampe à incandescence	2000 W
Lampe LED < 2 W	35 W
Lampe LED > 2 W	400 W
Température ambiante	+0 °C ... +45 °C
Classe de protection	II
Indice de protection	IP 44

### Zone de détection (Demi-rond)

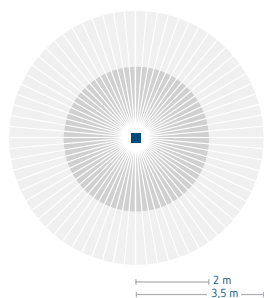

- Zone transversale
- Zone frontale

Hauteur de montage 2.5 m

### Dimensions

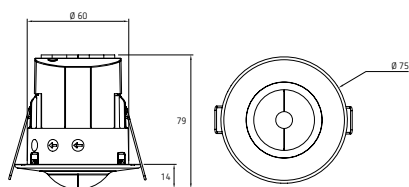

### Schémas de raccordement

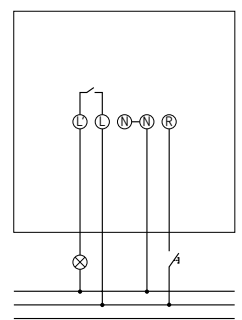



# Détecteurs de présence et de mouvement

## Détecteurs de mouvements



### Description

- Détecteur de mouvement (PIR)
- Commande automatique de l'éclairage en fonction de la présence et de la luminosité
- Montage mural
- Mesure de lumière mixte possible uniquement pour les lampes à incandescence et à halogène
- Raccordement 2 fils idéal pour les rénovations
- Sortie de commutation Éclairage (Triac 230 V CA)
- Préavis d'extinction signalé par une baisse de l'intensité lumineuse 15 secondes avant l'extinction de la lumière
- Compatible avec les interrupteurs de grandes marques, à installer en remplacement des interrupteurs de lumière courants
- Possibilité de limiter la zone de détection grâce aux segments fournis
- Mise en service immédiate possible grâce aux pré-réglages en usine
- Modification involontaire des réglages impossible grâce à la protection des éléments de réglage par le cache
- Fonction d'apprentissage (Teach-in) de la valeur actuelle de luminosité
- Commutation manuelle MARCHE/ARRÊT/AUTO en décalant simplement le couvercle rabattable
- Seuil de luminosité et temporisation à l'extinction réglables
- Réduction possible de la sensibilité en limitant la zone de détection



### Sélection du produit

PG	Canal	Couverture angulaire	Type	Réf.
Encastré dans le mur	Lumière	200°, circulaire	LUXA 103-200 T	1030031

### Caractéristiques techniques

	LUXA 103-200 T
Tension d'alimentation	230 V CA
Fréquence	50 Hz
Consommation stand-by	0,7 W
Plage de réglage	10 – 1000 lx Réglable en continu
Puissance de commutation de la lumière	2 A (pour 230 V CA, $\cos \phi = 1$ ),
Couverture angulaire	200°, circulaire
Hauteur de montage	1,2 – 2 m
Temporisation lumière	20 s – 30 min
Charge de lampe à incandescence	400 W
Température ambiante	0 °C ... +45 °C
Classe de protection	II
Indice de protection	IP 40

### Zone de détection (Demi-rond)

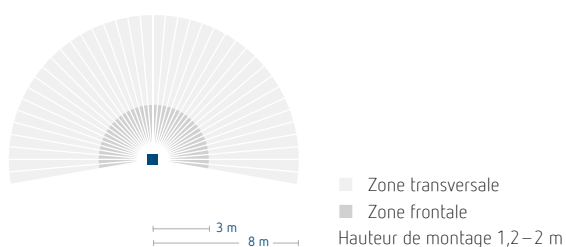

### Dimensions

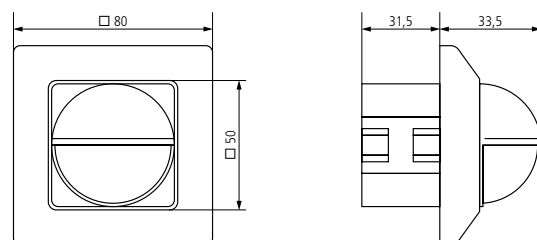

### Schémas de raccordement

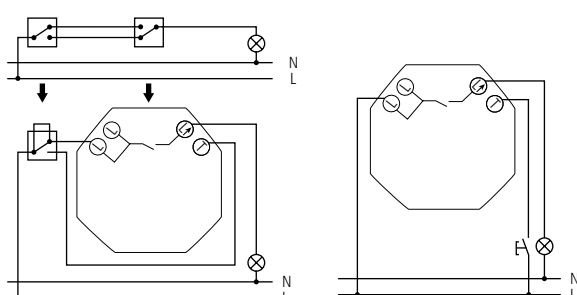

### Accessoires

#### Boîte Saillie LUXA 103-200

↳ Réf.: 9070504

Détails page 341

#### Condensateur deparasitage

↳ Réf.: 9070523

Détails page 342



# Une ligne claire

## Détecteurs de mouvement theLuxa R, S et P



Nombreux sont ceux qui ne le remarqueront pas. Ou bien seulement dès lors que la lumière s'allume, apportant ainsi un sentiment de sécurité en indiquant le chemin : les détecteurs de mouvement theLuxa de Theben.





Ils contribuent considérablement à économiser de l'énergie, ainsi qu'à améliorer le confort et la sécurité. L'éclairage est activé automatiquement si et seulement s'il est réellement nécessaire. theLuxa, qu'ils soient blancs (WH) ou noirs (BK), se présentent toujours sous leur meilleur aspect. Quel que soit le mur. Et même au plafond, s'ils ont une articulation rotative.



theLuxa existe dans les versions standard R180, S150/S180 et S360 ou la variante Performance télécommandée avec des contacts hors tension pour une intégration facile, rapide et donc moins coûteuse dans la gestion technique de bâtiment KNX. Vous trouverez d'autres informations et caractéristiques techniques aux pages suivantes.

# Détecteurs de présence et de mouvement

## Détecteurs de mouvement extérieures

	Type de montage	Couverture angulaire	Zone de détection	Canal	Charges de lampes	Réglable à distance	Type	Page
<b>Extérieur</b>								
	Montage mural	180°	12 m	Lumière	2300 W	–	theLuxa E180	226
		180°	12 m	Lumière	2300 W	–	theLuxa R180	228
		150°	12 m	Lumière	2300 W	–	theLuxa S150	230
		180°	12 m	Lumière	2300 W	–	theLuxa S180	230
	Montage mural et au plafond	360°	16 m	Lumière	2300 W	–	theLuxa S360	232
		220°	16 m	Lumière	2300 W	✓	theLuxa P220	234
		300°	16 m	Lumière	2300 W	✓	theLuxa P300	234



# Détecteurs de présence et de mouvement

## Détecteurs de mouvement, Extérieur



### Description

#### Fonctions communes

- Détecteur de mouvement (PIR)
- Commande automatique de l'éclairage en fonction de la présence et de la luminosité
- Couverture angulaire 180°
- Pour l'extérieur

- Tête de capteur pivotable à l'horizontale de  $\pm 90^\circ$  et inclinable de  $30^\circ$  vers le bas/le haut
- Seuil de luminosité et temporisation à l'extinction réglables
- Mesure de lumière mixte idéale pour commander des lampes fluorescentes, à incandescence, à halogène et LED

- Possibilité de limiter la zone de détection grâce aux autocollants
- Fonction de test pour contrôler la zone de détection
- Montage d'une seule main du socle

### Sélection du produit

Type de montage	Canal	Couverture angulaire	Couleur	Type	Réf.
Montage mural	Lumière	180°	Blanc	theLuxa E180 WH	1010205
			Noir	theLuxa E180 BK	1010206

### Caractéristiques techniques

	theLuxa E180 WH	theLuxa E180 BK
Tension d'alimentation	230 V CA	
Fréquence	50–60 Hz	
Consommation stand-by	< 1 W	
Plage de réglage	5–1000 lx	
Puissance de commutation de la lumière	10 A (pour 230 V CA, $\cos \varphi = 1$ )	
Couverture angulaire	180°	
Temporisation lumière	5 s–15 min	
Charge de lampe à incandescence	2300 W	
Lampe LED < 2 W	50 W	
Lampe LED 2-8 W	150 W	
Lampe LED > 8 W	150 W	
Température ambiante	–20 °C ... +40 °C	
Indice IK	IK05	
Classe de protection	II	
Indice de protection	IP 55	

# Détecteurs de présence et de mouvement

## Détecteurs de mouvement, Extérieur

### Zone de détection (Demi-rond)

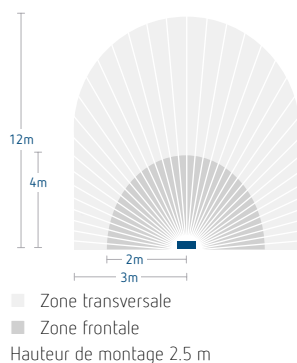

### Accessoires



Fixation d'angle theLuxa E WH  
↳ Réf.: 9070974  
Détails page 362



Fixation d'angle theLuxa E BK  
↳ Réf.: 9070975  
Détails page 362

### Dimensions

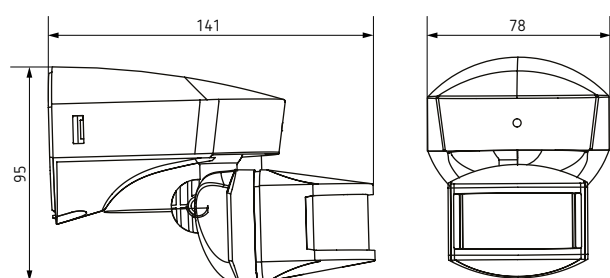

### Schémas de raccordement

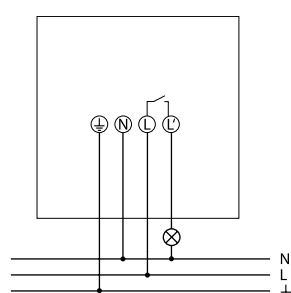

# Détecteurs de présence et de mouvement

## Détecteurs de mouvement, Extérieur



theLuxa R180 WH



theLuxa R180 BK

### Description

#### Fonctions communes

- Détecteur de mouvement (PIR)
- Commande automatique de l'éclairage en fonction de la présence et de la luminosité
- Couverture angulaire 180°
- Pour l'extérieur
- Protection fiable contre la manipulation grâce à un boîtier robuste
- Contrôles dissimulés sous le capot protégé

- Seuil de luminosité et temporisation à l'extinction réglables
- Mesure de lumière mixte idéale pour commander des lampes fluorescentes, à incandescence, à halogène et LED
- Commutation au passage par zéro pour charges élevées et protection des contacts
- Fonction de test pour contrôler la zone de détection

- Montage possible sur boîtier encastré (60 mm)
- Montage d'une seule main du socle
- Mise en service immédiate possible grâce aux pré-réglages en usine
- Borne pour conducteur de protection
- Réduction possible de la sensibilité en limitant la zone de détection

### Sélection du produit

Type de montage	Canal	Couverture angulaire	Couleur	Type	Réf.
Montage mural	Lumière	180°	Blanc	theLuxa R180 WH	1010200
			Noir	theLuxa R180 BK	1010201

### Caractéristiques techniques

	theLuxa R180 WH	theLuxa R180 BK
Tension d'alimentation	230 V CA	
Fréquence	50-60 Hz	
Consommation stand-by	< 0,5 W	
Plage de réglage	2-200 lx	
Puissance de commutation de la lumière	10 A (pour 230 V CA, cos φ = 1), ,	
Temporisation lumière	2 s-30 min	
Charge de lampe à incandescence	2300 W	
Lampes fluocompactes	500 W	
Lampe LED < 2 W	50 W	
Lampe LED > 2 W	500 W	
Température ambiante	-25 °C ... +45 °C	
Indice IK	IK05	
Classe de protection	II	
Indice de protection	IP 55	

# Détecteurs de présence et de mouvement

## Détecteurs de mouvement, Extérieur

### Zone de détection (Demi-rond)

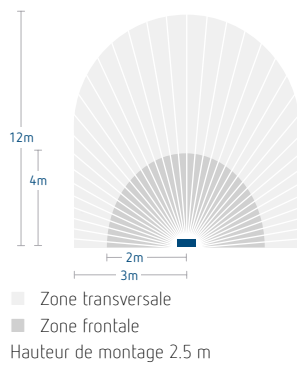

### Accessoires



**Fixation d'angle 10 WH**  
 ↳ Art.No.: 9070974  
 Détails page 361

**Entretoise pour fixation murale 10 WH**  
 Détails page 361

**Fixation d'angle 10 BK**  
 Détails page 361

**Entretoise pour fixation murale 10 BK**  
 Détails page 361

### Zone de détection (Demi-rond)

Hauteur de montage (A)	Zone transversale (t)	Zone frontale (r)
2,5 m	12 m	5 m

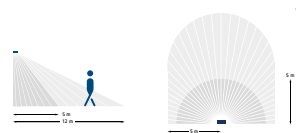

### Dimensions

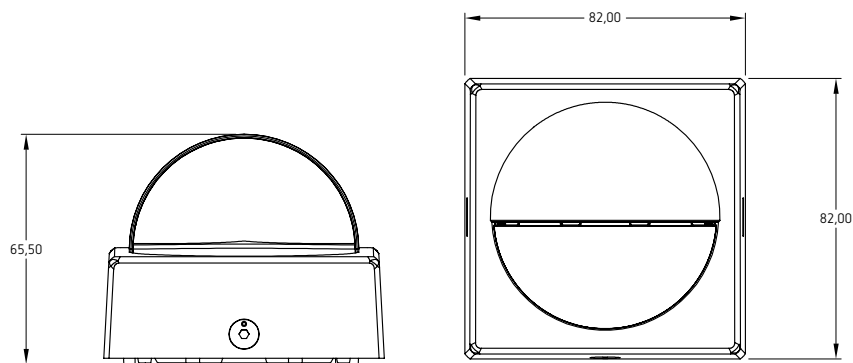

### Schémas de raccordement

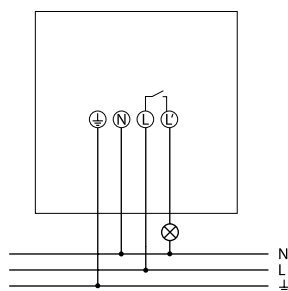

# Détecteurs de présence et de mouvement

## Détecteurs de mouvement, Extérieur



### Description

#### Fonctions communes

- Détecteur de mouvement (PIR)
- Commande automatique de l'éclairage en fonction de la présence et de la luminosité
- Pour l'extérieur
- Protection anti-angle mort complémentaire
- Tête de capteur pivotable à l'horizontale de  $\pm 90^\circ$  et inclinable de  $30^\circ$  vers le bas
- Seuil de luminosité et temporisation à l'extinction réglables
- Mesure de lumière mixte idéale pour commander des lampes fluorescentes, à incandescence, à halogène et LED
- Commutation au passage par zéro pour charges élevées et protection des contacts
- Fonction d'apprentissage (Teach-in) de la valeur actuelle de luminosité possible
- Fonction impulsions
- Fonction de test pour contrôler la zone de détection
- Montage possible sur boîtier encastré (60 mm)
- Montage d'une seule main du socle
- Mise en service immédiate possible grâce aux pré-réglages en usine
- Éléments de réglage protégés
- Borne pour conducteur de protection

### Sélection du produit

Type de montage	Canal	Couverture angulaire	Couleur	Type	Réf.
Montage mural	Lumière	150°	Blanc	theLuxa S150 WH	1010500
			Noir	theLuxa S150 BK	1010501
		180°	Blanc	theLuxa S180 WH	1010505
			Noir	theLuxa S180 BK	1010506

### Caractéristiques techniques

	theLuxa S150	theLuxa S180
Tension d'alimentation	230 V CA	
Fréquence	50 Hz	
Consommation stand-by	0,9 W	
Plage de réglage	5 – 1000 lx	
Puissance de commutation de la lumière	10 A (pour 230 V CA, $\cos \varphi = 1$ ), 6 A (pour 230 V CA, $\cos \varphi = 0,6$ ), 3 AX (pour 230 V CA, $\cos \varphi = 0,3$ )	
Couverture angulaire	150°	180°
Hauteur de montage	2 – 4 m	
Temporisation lumière	1 s – 20 min	
Charge de lampe à incandescence	2300 W	
Charge de tubes fluorescents (compensés en série), non compensée	400 VA	
Charge de tubes fluorescents (compensés en série), à compensation parallèle	400 VA, 42 $\mu$ F	
Lampes fluocompactes	150 W	
Lampe LED < 2 W	50 W	
Lampe LED > 2 W	500 W	
Température ambiante	-25 °C ... +45 °C	



# Détecteurs de présence et de mouvement

## Détecteurs de mouvement, Extérieur

	theLuxe S150	theLuxe S180
Indice IK	IK06	
Classe de protection	II	
Indice de protection	IP 55	

### Zone de détection (Demi-rond)

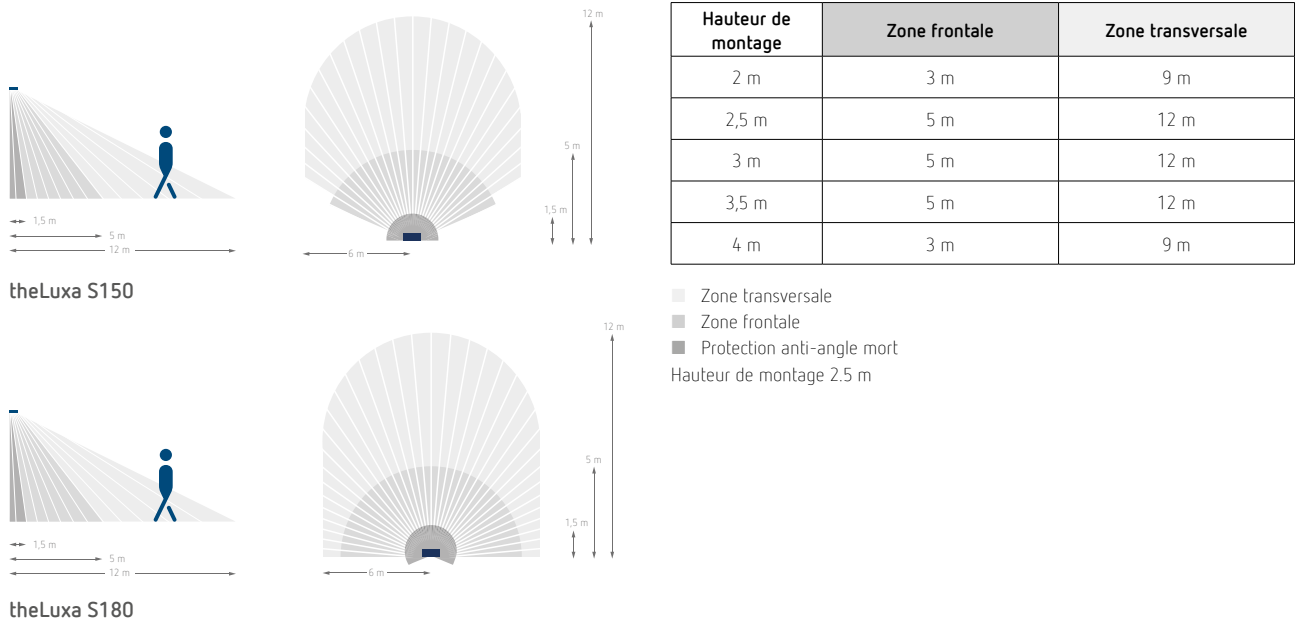

### Accessoires



Fixation d'angle theLuxe S WH  
↳ Réf.: 9070902  
Détails page 362



Entretoise pour fixation murale theLuxe S WH  
↳ Réf.: 9070906  
Détails page 361



Fixation d'angle theLuxe S BK  
↳ Réf.: 9070903  
Détails page 362



Entretoise pour fixation murale theLuxe S BK  
↳ Réf.: 9070907  
Détails page 361

### Dimensions

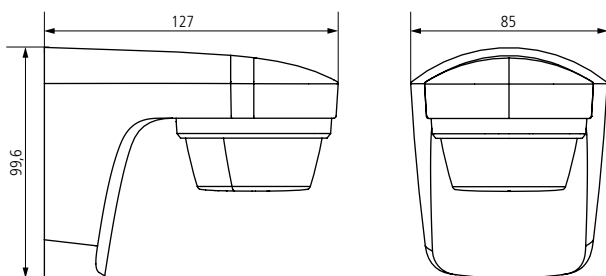

### Schémas de raccordement

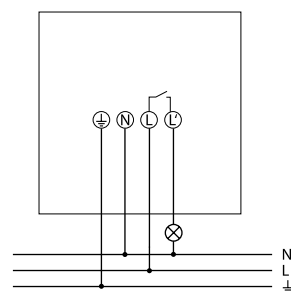

# Détecteurs de présence et de mouvement

## Détecteurs de mouvement, Extérieur



theLuxa S360 WH

theLuxa S360 BK

### Description

#### Fonctions communes

- Détecteur de mouvement (PIR)
- Commande automatique de l'éclairage en fonction de la présence et de la luminosité
- Pour l'extérieur
- Pour montage mural et au plafond
- Couverture angulaire 360°
- Tête de capteur pivotable à l'horizontale de  $\pm 90^\circ$ , inclinable de 45° vers le bas et de 90° vers le haut
- Seuil de luminosité et temporisation à l'extinction réglables

- Réduction possible de la sensibilité en limitant la zone de détection
- Possibilité de limiter la zone de détection grâce aux segments fournis
- Mesure de lumière mixte idéale pour commander des lampes fluorescentes, à incandescence, à halogène et LED
- Commutation au passage par zéro pour charges élevées et protection des contacts
- Fonction d'apprentissage (Teach-in) de la valeur actuelle de luminosité possible
- Fonction impulsions

- Fonction de test pour contrôler la zone de détection
- Montage possible sur boîtier encastré (60 mm)
- Montage d'une seule main du socle
- Mise en service immédiate possible grâce aux pré-réglages en usine
- Éléments de réglage protégés
- Borne pour conducteur de protection

### Sélection du produit

Type de montage	Canal	Couverture angulaire	Couleur	Type	Réf.
Montage mural et au plafond	Lumière	360°	Blanc	theLuxa S360 WH	1010510
			Noir	theLuxa S360 BK	1010511

### Caractéristiques techniques

	theLuxa S360 WH	theLuxa S360 BK
Tension d'alimentation	230 V CA	
Fréquence	50 Hz	
Consommation stand-by	0,5 W	
Plage de réglage	5–1000 lx	
Puissance de commutation de la lumière	10 A (pour 230 V CA, $\cos \varphi = 1$ ), 6 A (pour 230 V CA, $\cos \varphi = 0,6$ ), 3 AX (pour 230 V CA, $\cos \varphi = 0,3$ )	
Couverture angulaire	360°	
Hauteur de montage	2–4 m	
Temporisation lumière	1 s–20 min	
Charge de lampe à incandescence	2300 W	
Charge de tubes fluorescents (compensés en série), non compensée	400 VA	
Charge de tubes fluorescents (compensés en série), à compensation parallèle	400 VA, 42 $\mu$ F	
Lampes fluocompactes	150 W	
Lampe LED < 2 W	50 W	
Lampe LED > 2 W	500 W	

# Détecteurs de présence et de mouvement

## Détecteurs de mouvement, Extérieur

	theLuxa S360 WH	theLuxa S360 BK
Température ambiante	-25 °C ... +45 °C	
Indice IK	IK06	
Classe de protection	II	
Indice de protection	IP 66	

### Zone de détection (Circulaire)

Hauteur de montage	Zone frontale	Zone transversale
2 m	4 m	15 m
2,5 m	5 m	16 m
3 m	5 m	16 m
3,5 m	5 m	10 m
4 m	3 m	8 m

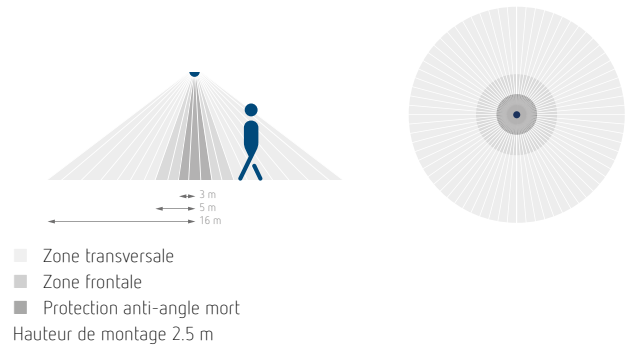

### Accessoires



**Fixation d'angle theLuxa S WH**  
↳ Réf.: 9070902  
Détails page 362



**Entretoise pour fixation murale theLuxa S WH**  
↳ Réf.: 9070906  
Détails page 361



**Fixation d'angle theLuxa S BK**  
↳ Réf.: 9070903  
Détails page 362



**Entretoise pour fixation murale theLuxa S BK**  
↳ Réf.: 9070907  
Détails page 361

### Dimensions

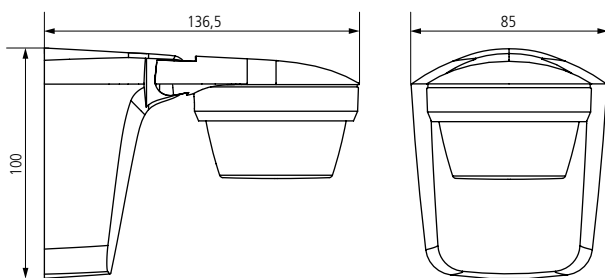

### Schémas de raccordement

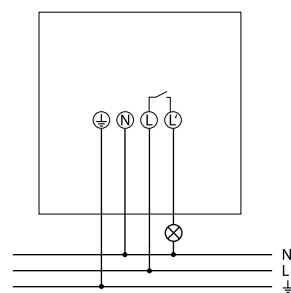

# Détecteurs de présence et de mouvement

## Détecteurs de mouvement, Extérieur



theLuxa P220 WH

theLuxa P300 BK

### Description

#### Fonctions communes

- Détecteur de mouvement (PIR)
- Commande automatique de l'éclairage en fonction de la présence et de la luminosité
- Pour l'extérieur
- Pour montage mural et au plafond
- Seuil de luminosité et temporisation à l'extinction réglables
- Réduction possible de la sensibilité en limitant la zone de détection
- Possibilité de limiter la zone de détection grâce aux segments fournis

- Mesure de lumière mixte idéale pour commander des lampes fluorescentes, à incandescence, à halogène et LED
- Fonction d'apprentissage (Teach-in) de la valeur actuelle de luminosité possible
- Fonction impulsions
- Fonction de test pour contrôler la zone de détection
- Montage possible sur boîtier encastré (60 mm)
- Montage d'une seule main du socle

- Mise en service immédiate possible grâce aux pré-réglages en usine
- Éléments de réglage protégés
- Borne pour conducteur de protection

#### theLuxa P220

- Couverture angulaire 220°
- Entretoise pour fixation murale inclus

#### theLuxa P300

- Couverture angulaire 300°
- Entretoise pour fixation murale et fixation d'angle inclus

### Sélection du produit

Type de montage	Canal	Couverture angulaire	Couleur	Type	Réf.
Montage mural et au plafond	Lumière	220°	Blanc	theLuxa P220 WH	1010605
			Noir	theLuxa P220 BK	1010606
		300°	Blanc	theLuxa P300 WH	1010610
			Noir	theLuxa P300 BK	1010611

### Caractéristiques techniques

	theLuxa P220 WH	theLuxa P220 BK	theLuxa P300 WH	theLuxa P300 BK
Tension d'alimentation	230 V CA			
Fréquence	50 Hz			
Consommation stand-by	0,3 W			
Plage de réglage	5 – 1000 lx			
Puissance de commutation de la lumière	10 A (pour 230 V CA, cos φ = 1), 10 AX (pour 230 V CA, cos φ = 0,3)			
Couverture angulaire	220°		300°	
Hauteur de montage	2 – 4 m			
Temporisation lumière	1 s – 20 min			
Charge de lampe à incandescence	2300 W			
Charge de tubes fluorescents (compensés en série), à compensation parallèle	1300 VA, 140 µF			
Lampes fluocompactes	300 W			
Lampe LED < 2 W	60 W			
Lampe LED > 2 W	600 W			
Température ambiante	-25 °C ... +45 °C			
Indice IK	IK05			
Classe de protection	II			
Indice de protection	IP 55			

# Détecteurs de présence et de mouvement

## Détecteurs de mouvement, Extérieur

### Zone de détection (circulaire)

Hauteur de montage	Zone frontale	Zone transversale
2 m	4 m	12 m
2,5 m	5 m	16 m
3 m	5 m	16 m
3,5 m	5 m	16 m
4 m	4 m	12 m

Zone transversale  
 Zone frontale  
 Protection anti-angle mort  
 Hauteur de montage 2.5 m

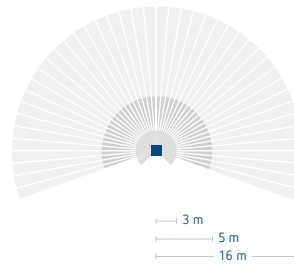

theLuxa P200

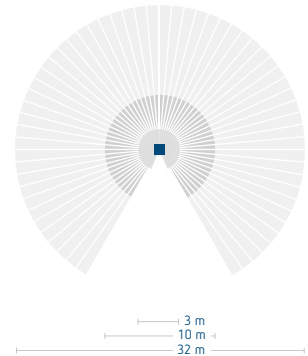

theLuxa P300

### Accessoires



Fixation d'angle theLuxa P WH

↳ Réf.: 9070904

Détails page 361



Entretoise pour fixation murale theLuxa P WH

↳ Réf.: 9070908

Détails page 361



theSenda P

↳ Réf.: 9070910

Détails page 360



theSenda S

↳ Réf.: 9070911

Détails page 360



Fixation d'angle theLuxa P BK

↳ Réf.: 9070905

Détails page 361

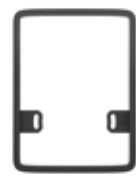

Entretoise pour fixation murale theLuxa P BK

↳ Réf.: 9070909

Détails page 361

### Dimensions

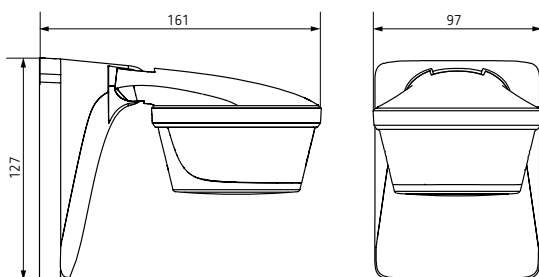

### Schémas de raccordement

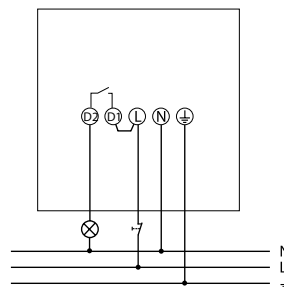

# Homogénéité et diversité

## Lampe à LED theLeda D











Éclairage indirect aux murs ou bien éclairage d'ambiance pour le jardin, la porte d'entrée ou la terrasse – avec theLeda D, les deux sont possibles. Avec son boîtier en aluminium anodisé mat et la lumière blanche agréablement chaleureuse, la lampe à LED convient très bien partout.



La gamme theLeda D est très diversifiée. Vous avez le choix entre un éclairage direct avec des spots à LED, un éclairage indirect avec des appliques à éclairage haut et bas ou deux bornes lumineuses de différentes hauteurs. Au choix, également disponibles avec prise pratique au dos. Et pour finir en beauté : peu importe le modèle que vous choisissez, il agrémentera votre maison d'un style harmonieux. Tous les modèles theLeda D sont disponibles avec ou sans détecteur de mouvement intégré. Vous trouverez de plus amples informations et des caractéristiques techniques à partir de la page 246.

# Projecteurs à LED

## Projecteurs à LED avec/sans détecteur de mouvement

Type de montage	Couverture angulaire	Zone de détection	Canal	Charges de lampes	Réglable à distance	Type	Page
<b>Projecteurs à LED</b>							
	Montage mural	-	-	-	-	theLeda B10L W/B20L W/B30L W/B50L W/B100L W	238
		180°	10 m	-	-	theLeda S8	242
		-	-	-	-	theLeda S17	242
		-	-	-	-	theLeda S10L	244
		-	-	-	-	theLeda S20L	244
		180°	10 m	-	-	theLeda D S/SU/UD/U	246
		-	-	-	-	theLeda D SL/SUL/UDL/UL	248
	Sol	180°	12 m	-	-	theLeda D B/B plus/B plus S	250
		-	-	-	-	theLeda D BL/BL plus	250



# Projecteurs à LED

## Projecteurs à LED, Détecteur de mouvement/capteur de lumière en accessoires



### Description

#### Fonctions communes

- Projecteur à LED
- Conçu pour un usage extérieur
- Appareil évolutif avec modules en option (module détecteur de mouvement, module capteur de luminosité)
- Projecteur rotatif à 360°
- Non dimmable

#### theLeda B10L

- 1 projecteur à LED de 10 W

#### theLeda B20L

- 1 projecteur à LED de 20 W

#### theLeda B30L

- 1 projecteur à LED de 30 W

#### theLeda B50L

- 1 projecteur à LED de 50 W

#### theLeda B100L

- 1 projecteur à LED de 100 W

#### Détecteur de mouvement theLeda B

- Angle de détection de 180° pour une portée de 12 m
- Sortie de commutation supplémentaire Éclairage
- Capteur pivotable de  $\pm 90^\circ$  à l'horizontale et inclinable de 90° vers le bas/l'arrière
- Indice de protection IP 55

#### Détecteur de mouvement radiocommandé theLeda B RC

- Télécommande theLeda B incluse
- Angle de détection de 180° pour une portée de 12 m
- Sortie de commutation supplémentaire Éclairage
- Capteur pivotable de  $\pm 90^\circ$  à l'horizontale et inclinable de 90° vers le bas/l'arrière
- Indice de protection IP 55

- On peut utiliser un maximum de 6 télécommandes par détecteur et 1 télécommande avec un nombre incalculable de détecteurs
- Portée en champ libre : 100 m

#### Capteur de lumière theLeda B

- Plage de la durée d'activation : 2, 4, 6, 8 heures, marche nocturne/marche permanente
- Luminosité d'allumage réglable de 2 à 200 lux
- Sortie de commutation supplémentaire Éclairage
- Indice de protection IP 55

### Sélection du produit

Type de montage	Puissance LED	Couleur	Type	Réf.
Montage mural	10 W	Blanc	theLeda B10L W WH	1020690
		Noir	theLeda B10L W BK	1020691
	20 W	Blanc	theLeda B20L W WH	1020692
		Noir	theLeda B20L W BK	1020693
	30 W	Blanc	theLeda B30L W WH	1020694
		Noir	theLeda B30L W BK	1020695
	50 W	Blanc	theLeda B50L W WH	1020696
		Noir	theLeda B50L W BK	1020697
	100 W	Blanc	theLeda B100L W WH	1020698
		Noir	theLeda B100L W BK	1020699



### Caractéristiques techniques

	theLeda B10L W	theLeda B20L W	theLeda B30L W	theLeda B50L W	theLeda B100L W
Tension d'alimentation	230 V CA				
Fréquence	50 Hz				
Puissance des LED (flux lumineux)	1140 lm (WH) 1110 lm (BK)	2280 lm (WH) 2220 lm (BK)	3160 lm (WH) 3080 lm (BK)	5100 lm (WH) 5020 lm (BK)	10490 lm (WH) 10300 lm (BK)
Température de couleur	3000 K				
Température ambiante	-20 °C ... +40 °C				
Indice rendu des couleurs	> 80				
Heures de fonctionnement	L70/B10 30.000h				
Indice IK	IK08			IK07	
Classe de protection	I				
Indice de protection	IP 65				

### Schémas de raccordement

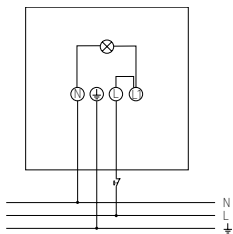

### Accessoires

#### Détecteur de mouvement theLeda B RC

Détails page 362

#### Détecteur de mouvement theLeda B

Détails page 362

#### Capteur de lumière theLeda B

Détails page 362

#### Télécommande theLeda B

Détails page 362



### Dimensions

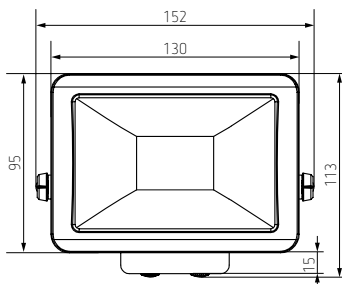

theLeda B10L W

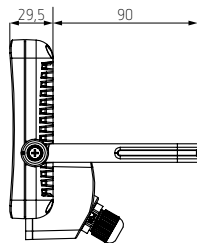

theLeda B20L W

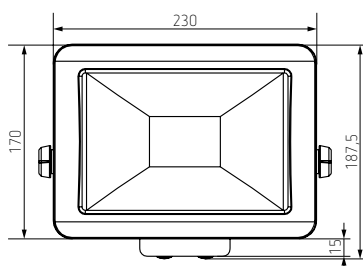
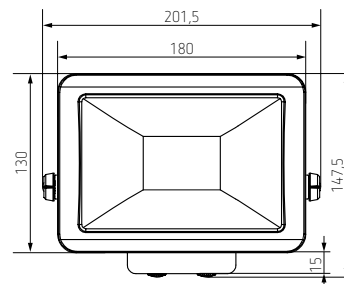

theLeda B50L W

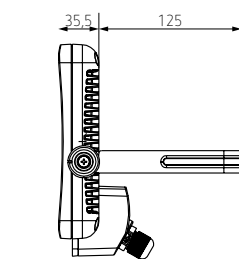

theLeda B100L W

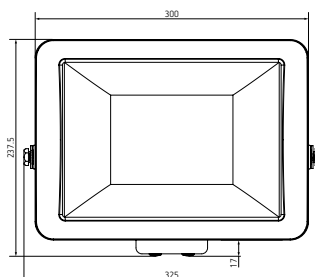

theLeda B100L W

theben

autres caractéristiques techniques sous : [www.theben.fr/produit/](http://www.theben.fr/produit/) Réf.

# Projecteurs à LED

## Projecteurs à LED, Détecteur de mouvement/capteur de lumière en accessoires

### Courbes photométriques

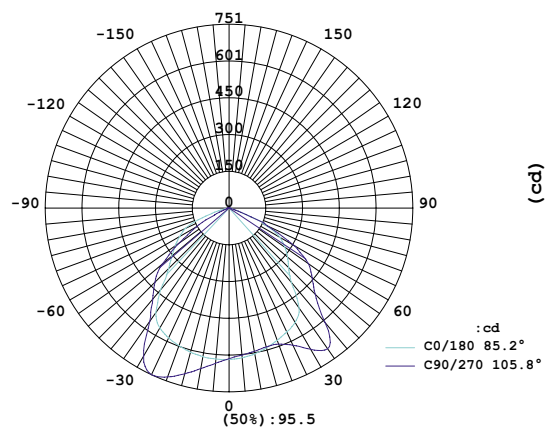
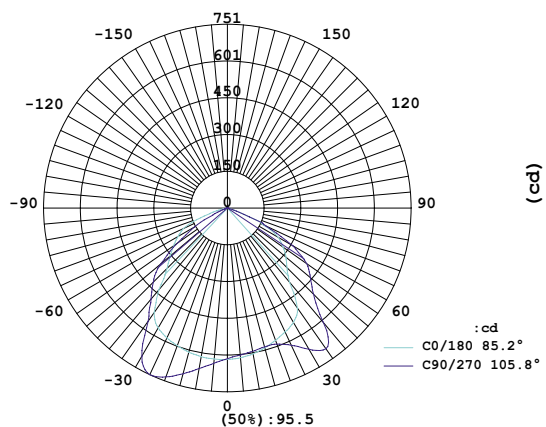

theLeda B10L W

theLeda B20L W

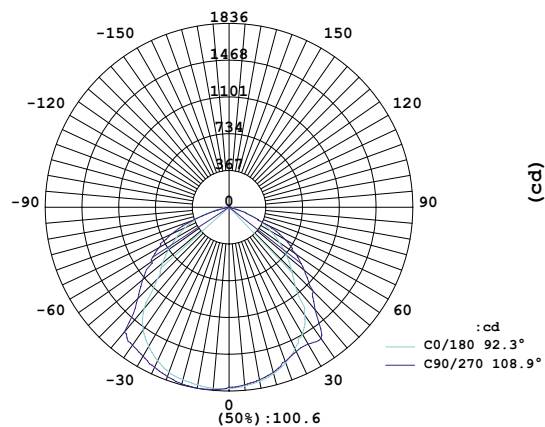
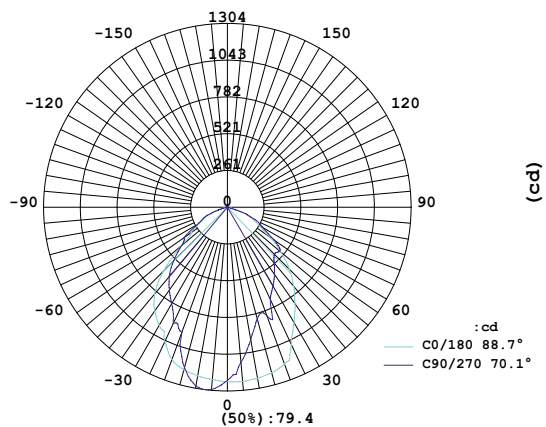

theLeda B30L W

theLeda B50L W

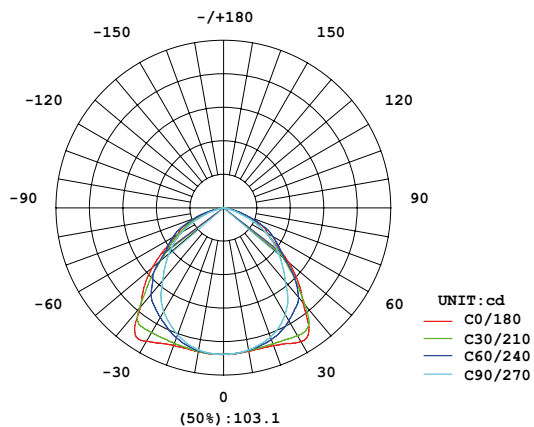

theLeda B100L W

### Exemple d'utilisation

	<p><b>Variante 1:</b> Projecteur à LED</p> <p>Pour une commande de l'éclairage par interrupteur ou bouton-poussoir</p>		<p><b>Variante 2:</b> Projecteur à LED avec capteur de luminosité</p> <p>Pour une commande de l'éclairage en fonction de la luminosité</p>
	<p><b>Variante 3:</b> Projecteur à LED avec détecteur de mouvement</p> <p>Pour une commande de l'éclairage en fonction des mouvements</p>		<p><b>Variante 4:</b> Projecteur à LED avec détecteur de mouvement télécommandable</p> <p>Pour une commande de l'éclairage en fonction des mouvements</p>



# Projecteurs à LED

## Projecteurs à LED, avec détecteur de mouvement



### Description

#### Fonctions communes

- Projecteur à LED avec détecteur de mouvement intégré
- Couleur de la lumière 4 000 K
- Montage mural
- Sortie supplémentaire pour la commutation d'autres lampes/consommateurs
- Conçu pour un usage extérieur
- Commande automatique de l'éclairage en fonction de la présence et de la luminosité

- Angle de détection de 180° pour une portée de 10 m
- Délimitation de la zone au moyen d'un autocollant
- Commande manuelle possible par bouton-poussoir
- Fonction de test
- Fonction interrupteur crépusculaire
- Mise en réseau par câble

#### theLeda S8-100

- 1 projecteur à LED 8,5 W
- Spot pivotable de  $\pm 40^\circ$  à l'horizontale et inclinable de  $70^\circ$  vers le bas, éclairage mural possible grâce à une rotation de  $180^\circ$

#### theLeda S17-100

- 2 projecteurs à LED 17 W (2 x 8,5 W)
- Spot pivotable de  $\pm 20/45^\circ$  à l'horizontale et inclinable de  $70^\circ$  vers le bas

### Sélection de produits

Type de montage	LED	Température de couleur	Couleur	Type	Réf.
Montage mural	8,5 W (900 lm)	4 000 K, blanc neutre	Blanc	theLeda S8-100 WH	1020800
			Noir	theLeda S8-100 BK	1020801
	17 W (2 x 900 lm)	4 000 K, blanc neutre	Blanc	theLeda S17-100 WH	1020802
			Noir	theLeda S17-100 BK	1020803

### Caractéristiques techniques

	theLeda S8-100	theLeda S17-100
Tension d'alimentation	230 V CA	
Fréquence	50 Hz	
Puissance en veille	0,5 W	
Plage de réglage de la luminosité	2 – 500 lx	
Puissance des LED (flux lumineux)	900 lm	2 x 900 lm
Température de couleur	4 000 K, blanc neutre	
Angle de détection	180°	
Hauteur de montage	1,8 – 2,5 m	
Temporisation de l'éclairage	10 s – 30 min	
Indice de rendu de couleur	CRI > 80	
Durée de vie	L70/B50/50 000 h	

# Détecteur de présence et de mouvement/Projecteur LED

## Projecteur LED, Avec détecteur de mouvement

	theLeda S8-100	theLeda S17-100
Lampe LED < 2 W		20 W
Lampe LED > 2 W		100 W
Température ambiante		-20 °C ... +55 °C
Classe de protection		II
Indice de protection		IP 55

### Zone de détection (180°)

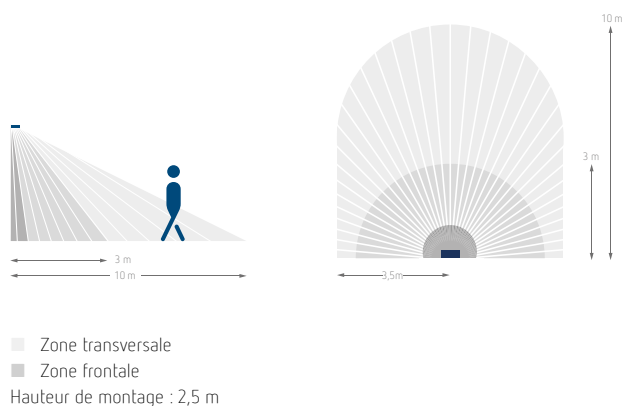

### Schémas de raccordement

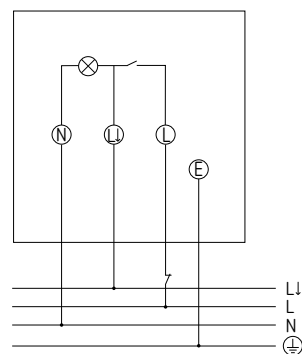

### Accessoires

#### Fixation d'angle 10 WH

Détails page 361

#### Fixation d'angle 10 BK

Détails page 361

#### Entretoise pour fixation murale 10 WH

Détails page 361

#### Entretoise pour fixation murale 10 BK

Détails page 361

### Dimensions

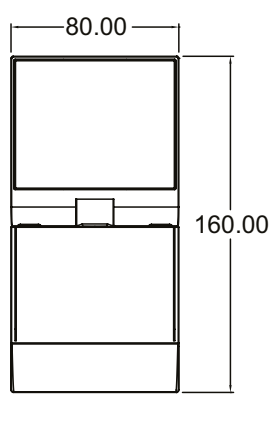

theLeda S8-100

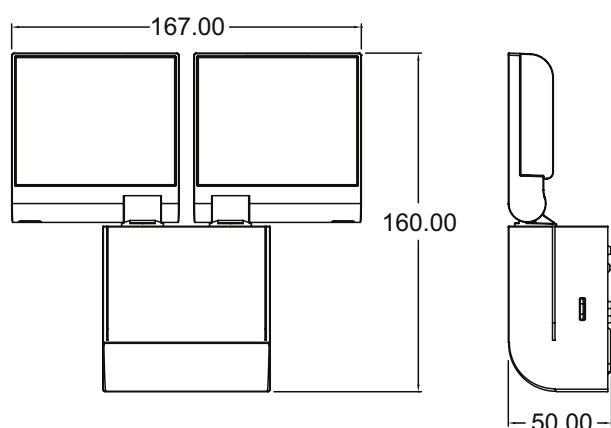

theLeda S17-100

### Courbes photométriques

Voir page suivante

## Projecteurs à LED

### Projecteurs à LED, sans détecteur de mouvement

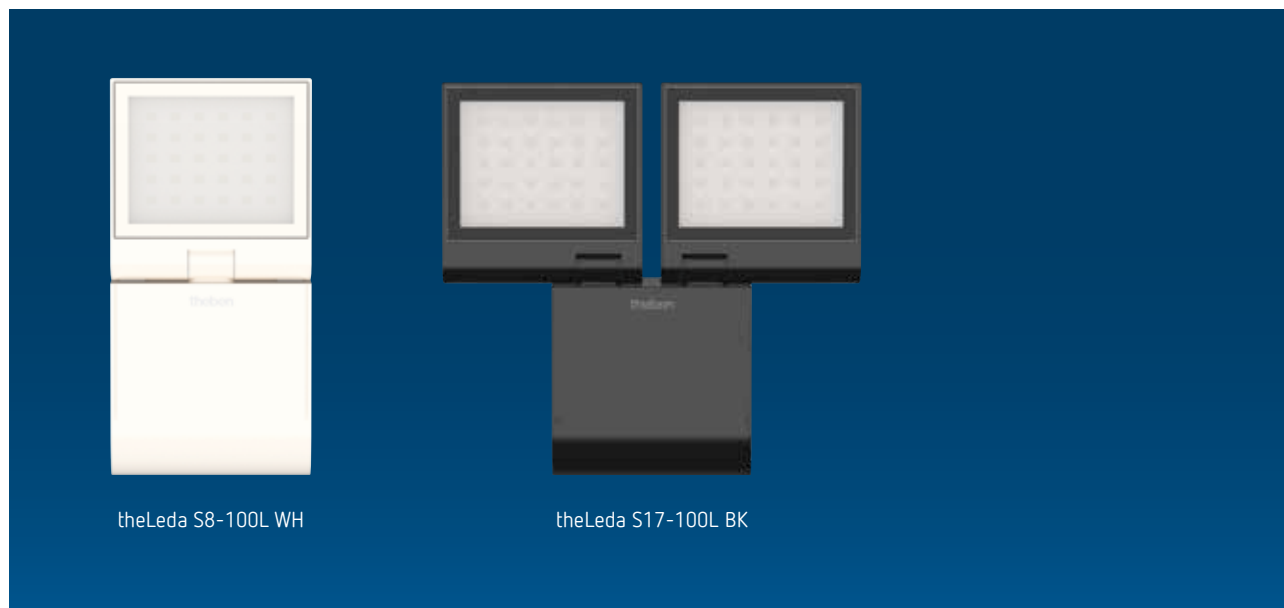

#### Description

##### Fonctions communes

- Projecteur à LED
- Couleur de la lumière 4 000 K
- Montage mural
- Conçu pour un usage extérieur
- Mise en réseau par câble

##### theLeda S8-100L

- 1 projecteur à LED 8,5 W
- Spot pivotable de  $\pm 40^\circ$  à l'horizontale et inclinable de  $70^\circ$  vers le bas, éclairage mural possible grâce à une rotation de  $180^\circ$

##### theLeda S17-100L

- 2 projecteurs à LED 17 W (2 x 8,5 W)
- Spot pivotable de  $\pm 20/45^\circ$  à l'horizontale et inclinable de  $70^\circ$  vers le bas

#### Sélection de produits

Type de montage	LED	Température de couleur	Couleur	Type	Réf.
Montage mural	8,5 W (900 lm)	4 000 K, blanc neutre	Blanc	theLeda S8-100L WH	1020600
			Noir	theLeda S8-100L BK	1020601
	17 W (2 x 900 lm)	4 000 K, blanc neutre	Blanc	theLeda S17-100L WH	1020602
			Noir	theLeda S17-100L BK	1020603

#### Caractéristiques techniques

	theLeda S8-100L	theLeda S17-100L
Tension d'alimentation	230 V CA	
Fréquence	50 Hz	
Puissance en veille	0,5 W	
Puissance des LED (flux lumineux)	900 lm	2 x 900 lm
Température de couleur	4 000 K, blanc neutre	
Hauteur de montage	1,8–2,5 m	
Indice de rendu de couleur	CRI > 80	
Durée de vie	L70/B50/50 000 h	
Température ambiante	-20 °C ... +55 °C	
Classe de protection	II	
Indice de protection	IP 55	

### Schémas de raccordement

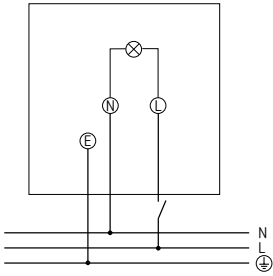

### Accessoires

**Fixation d'angle 10 WH**

Détails page 361

**Fixation d'angle 10 BK**

Détails page 361

**Entretoise pour fixation murale 10 WH**

Détails page 361

**Entretoise pour fixation murale 10 BK**

Détails page 361

### Dimensions

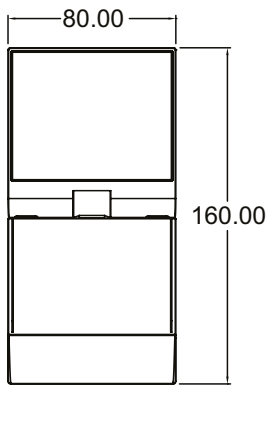

theLeda S8-100L

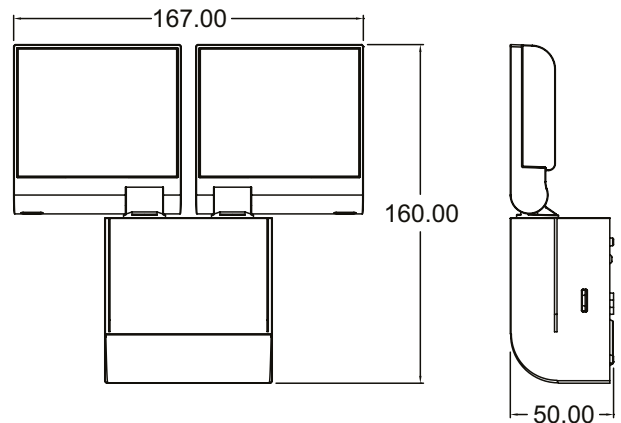

theLeda S17-100L

### Courbes photométriques

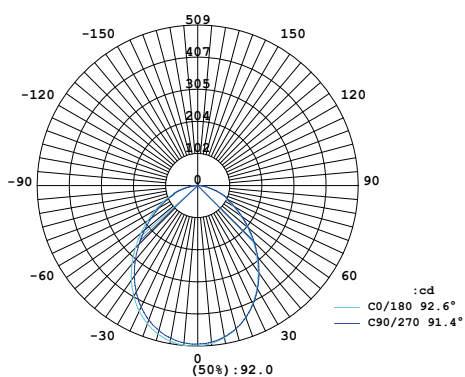

theLeda S8

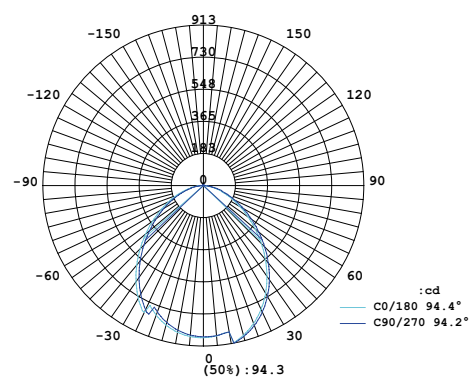

theLeda S17

# Projecteurs à LED

## Projecteurs à LED, avec détecteur de mouvement



### Description

#### Fonctions communes

- Applique LED design avec détecteur de mouvement (PIR)
- Boîtier haut de gamme en profilé extrudé d'aluminium anodisé
- Conçu pour un usage extérieur
- Commande automatique de l'éclairage en fonction de la présence et de la luminosité
- Angle de détection de 180° pour une portée de 10 m
- Fonctions d'apprentissage, test, interrupteur crépusculaire, lumière d'orientation variable et interruption nocturne calculée automatiquement réglable

- Réglable par télécommande theSenda S et P, par theSenda B et l'appli theSenda Plug ou par potentiomètre sur l'appareil
- Indice de protection élevé IP 55 pour montage en extérieur
- Montage simple avec socle enfichable
- Interconnectivité par système radio
- Particulièrement efficace grâce à une puissance d'éclairage élevée
- LED longue durée : 50 000 heures d'utilisation
- Commande manuelle par bouton-poussoir d'interruption (MARCHE permanente 6 h)

#### theLeda D S AL

- Lampe à LED de 8,5 W
- Sortie lumineuse frontale (Spot)

#### theLeda D SU AL

- Lampe à LED de 14 W
- Sortie lumineuse frontale (Spot) et vers le haut (Up)

#### theLeda D U AL

- Lampe à LED de 8,5 W
- Sortie lumineuse vers le haut (Up)

#### theLeda D UD AL

- Lampe à LED de 11,5 W
- Sortie lumineuse vers le haut (Up) et vers le bas (Down)

### Sélection du produit

Type de montage	Sortie lumineuse	Couleur	Type	Réf.
Montage mural	Spot (vers l'avant)	Aluminium	theLeda D S AL	1020901
	Spot/Up (vers l'avant/vers le haut)	Aluminium	theLeda D SU AL	1020902
	Up (vers le haut)	Aluminium	theLeda D U AL	1020903
	Up/Down (vers le haut/vers le bas)	Aluminium	theLeda D UD AL	1020904

### Caractéristiques techniques

	theLeda D S AL	theLeda D SU AL	theLeda D U AL	theLeda D UD AL
Tension d'alimentation	230 V CA			
Fréquence	50-60 Hz			
Consommation stand-by	0,5 W			
Plage de réglage	2-800 lx			
Puissance LED (flux lumineux)	760 lm	760 lm   475 lm	760 lm	2 x 475 lm
Température de couleur	3000 K, blanc chaud			
Temporisation lumière	10 s-20 min			
Température ambiante	-25 °C ... +45 °C			
Indice rendu des couleurs	> 80			
Heures de fonctionnement	L80 / B10 50.000h			
Indice IK	IK06			
Classe de protection	II			
Indice de protection	IP 55			



# Projecteurs à LED

## Projecteurs à LED, avec détecteur de mouvement

### Zone de détection (180°)

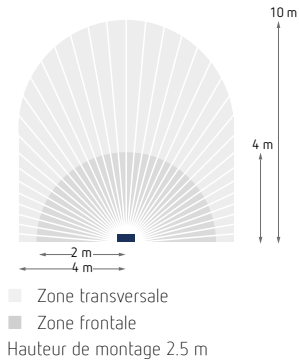

### Accessoires

- theSenda P**  
Détails page 360
- theSenda S**  
Détails page 360
- theSenda B**  
Détails page 360
- Fixation d'angle**  
Détails page 361
- Entretoise pour fixation murale 10**  
Détails page 360

### Schéma de raccordement

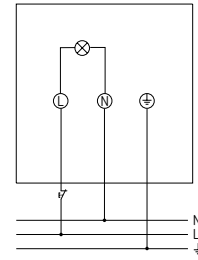

### Dimensions

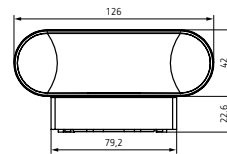
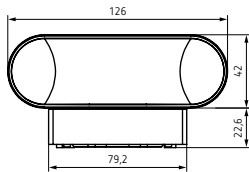
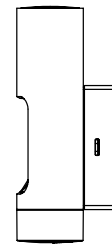
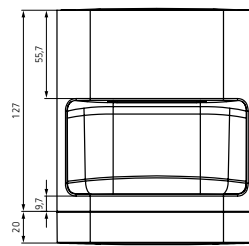
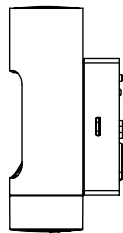
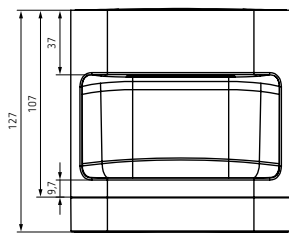

theLeda D S AL

theLeda D SU AL

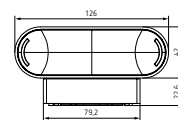
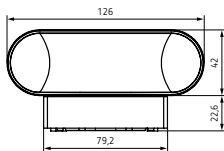
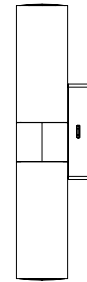
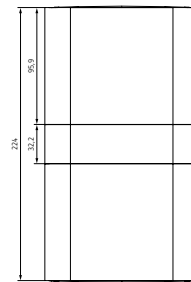
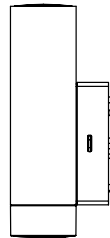
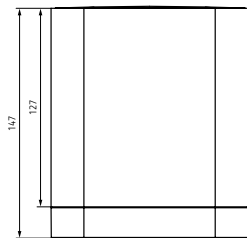

theLeda D U AL

theLeda D UD AL

### Courbes photométriques

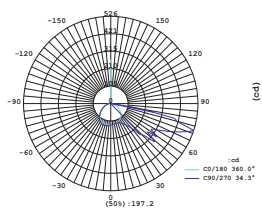

theLeda D S

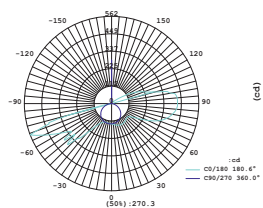

theLeda D SU

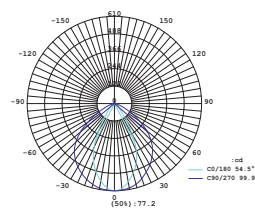

theLeda D U

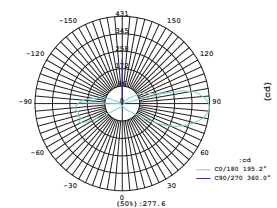

theLeda D UD

# Projecteurs à LED

## Appliques à LED



### Description

#### Fonctions communes

- Applique LED design
- Boîtier haut de gamme en profilé extrudé d'aluminium anodisé
- Conçu pour un usage extérieur
- Indice de protection élevé IP 55 pour montage en extérieur
- Montage simple avec socle enfichable
- Interconnectivité par système radio
- Particulièrement efficace grâce à une puissance d'éclairage élevée

- LED longue durée : 50 000 heures d'utilisation

#### theLeda D SL AL

- Lampe à LED de 8,5 W
- Sortie lumineuse frontale (Spot)

#### theLeda D SUL AL

- Lampe à LED de 14 W
- Sortie lumineuse frontale (Spot) et vers le haut (Up)

#### theLeda D UL AL

- Lampe à LED de 8,5 W
- Sortie lumineuse vers le haut (Up)

#### theLeda D UDL AL

- Lampe à LED de 11,5 W
- Sortie lumineuse vers le haut (Up) et vers le bas (Down)

### Sélection du produit

Type de montage	Sortie lumineuse	Couleur	Type	Réf.
Montage mural	Spot (vers l'avant)	Aluminium	theLeda D SL AL	1020701
	Spot/Up (vers l'avant/vers le haut)	Aluminium	theLeda D SUL AL	1020702
	Up (vers le haut)	Aluminium	theLeda D UL AL	1020703
	Up/Down (vers le haut/vers le bas)	Aluminium	theLeda D UDL AL	1020704

### Caractéristiques techniques

	theLeda D SL AL	theLeda D SUL AL	theLeda D UL AL	theLeda D UDL AL
Tension d'alimentation	230 V CA			
Fréquence	50-60 Hz			
Consommation stand-by	0,5 W			
Puissance LED (flux lumineux)	760 lm	760 lm   475 lm	760 lm	2 x 475 lm
Température de couleur	3000 K, blanc chaud			
Température ambiante	-25 °C ... +45 °C			
Indice rendu des couleurs	> 80			
Heures de fonctionnement	L80 / B10 50.000h			
Indice IK	IK09			
Classe de protection	II			
Indice de protection	IP 55			

Accessoires

Fixation d'angle 10  
Détails page 360

Entretoise pour fixation murale 10  
Détails page 361

Schéma de raccordement

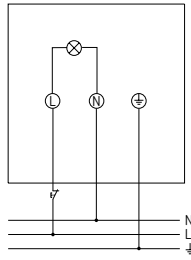

Dimensions

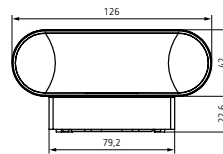
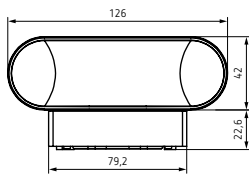
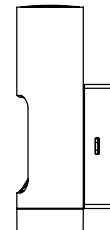
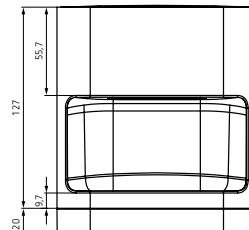
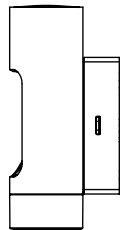
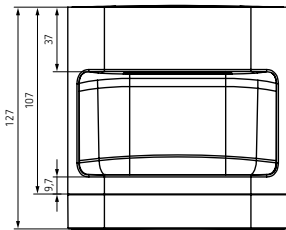

theLeda D SL AL

theLeda D SUL AL

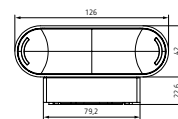
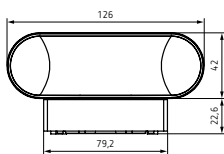
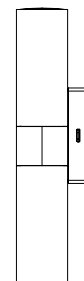
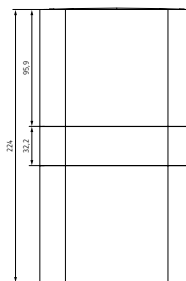
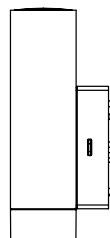
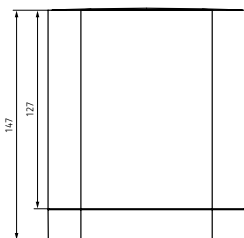

theLeda D UL AL

theLeda D UDL AL

Courbes photométriques

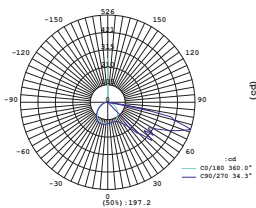

theLeda D SL

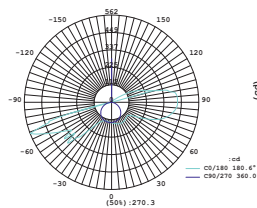

theLeda D SUL

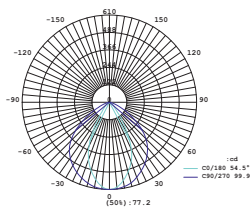

theLeda D UL

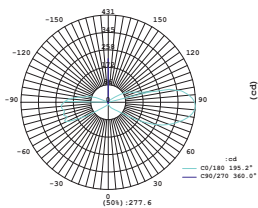

theLeda D UDL

# Projecteurs à LED

## Bornes LED

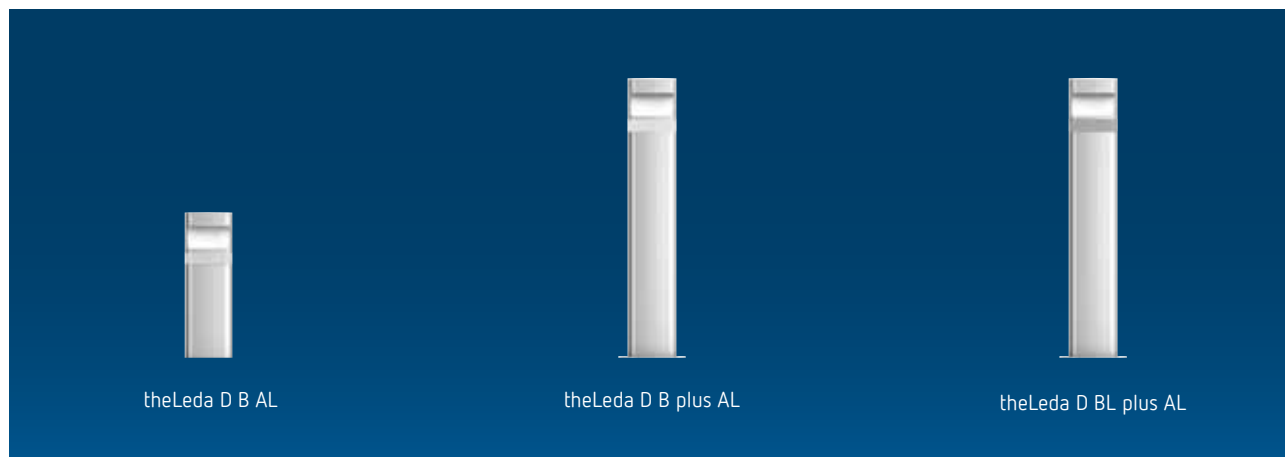

### Description

#### Fonctions communes

##### (the Leda D avec détecteur de mouvement)

- Borne lumineuse à LED design avec détecteur de mouvement (PIR)
- Boîtier haut de gamme en profilé extrudé d'aluminium anodisé
- Conçu pour un usage extérieur
- Commande automatique de l'éclairage en fonction de la présence et de la luminosité
- Angle de détection de 180° pour une portée de 12 m, optimisé pour les chemins
- Fonctions d'apprentissage, test, interrupteur crépusculaire, lumière d'orientation variable et interruption nocturne calculée automatiquement réglable
- Réglable par télécommande theSenda S et P, par theSenda B et l'appli theSenda Plug ou par potentiomètre sur l'appareil
- Indice de protection élevé IP 55 pour montage en extérieur (avec prise IP 54)

- Interconnectivité par système radio, réglage uniquement possible via theSenda B avec theSenda Plug

- Particulièrement efficace grâce à une puissance d'éclairage élevée
- LED longue durée : 50 000 heures d'utilisation
- Commande manuelle par bouton-poussoir d'interruption (MARCHE permanente 6 h)

##### theLeda D B AL

- Borne lumineuse à LED 40 cm de 8,5 W
- Sortie lumineuse frontale (Spot)

##### theLeda D B plus AL

- Borne lumineuse à LED 72 cm de 8,5 W
- Sortie lumineuse frontale (Spot)

##### theLeda D B plus S AL

- Borne lumineuse à LED 72 cm de 8,5 W
- Sortie lumineuse frontale (Spot)
- Avec prise sur la face arrière du boîtier

#### Fonctions communes

##### (the Leda D sans détecteur de mouvement)

- Borne lumineuse à LED design
- Boîtier haut de gamme en profilé extrudé d'aluminium anodisé
- Conçu pour un usage extérieur
- Indice de protection élevé IP 55 pour montage en extérieur
- Interconnectivité par système radio, réglage uniquement possible via theSenda B avec theSenda Plug
- Particulièrement efficace grâce à une puissance d'éclairage élevée
- LED longue durée : 50 000 heures d'utilisation

##### theLeda D BL AL

- Borne lumineuse à LED 40 cm de 8,5 W
- Sortie lumineuse frontale (Spot)

##### theLeda D BL plus AL

- Borne lumineuse à LED 72 cm de 8,5 W
- Sortie lumineuse frontale (Spot)

### Sélection du produit

Type de montage	Avec détecteur de mouvement	Version	Avec prise	Couleur	Type	Réf.
Montage au sol	✓	40 cm	-	Aluminium	theLeda D B AL	1020905
		72 cm	-	Aluminium	theLeda D B plus AL	1020906
		72 cm	✓	Aluminium	theLeda D B plus S AL	1020907
	-	40 cm	-	Aluminium	theLeda D BL AL	1020705
		72 cm	-	Aluminium	theLeda D BL plus AL	1020706

### Caractéristiques techniques

	theLeda D B AL	theLeda D B plus AL	theLeda D B plus S AL	theLeda D BL AL	theLeda D BL plus AL
Tension d'alimentation	230 V CA				
Fréquence	50-60 Hz				
Consommation stand-by	0,5 W				
Plage de réglage	2-800 lx			-	
Puissance LED (flux lumineux)	760 lm				
Température de couleur	3000 K, blanc chaud				
Temporisation lumière	10 s-20 min			-	

	theLeda D B AL	theLeda D B plus AL	theLeda D B plus S AL	theLeda D BL AL	theLeda D BL plus AL
Température ambiante	-25 °C ... +45 °C				
Indice rendu des couleurs	> 80				
Heures de fonctionnement	L80 / B10 50.000h				
Indice IK	IK06			IK09	
Classe de protection	II		I	II	
Indice de protection	IP 55		IP 54	IP 55	

### Zone de détection (180°)

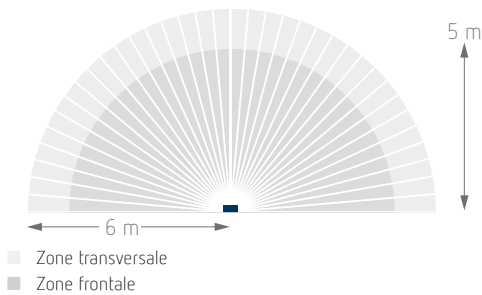

### Schémas de raccordement

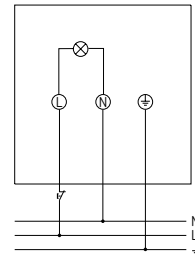

### Dimensions

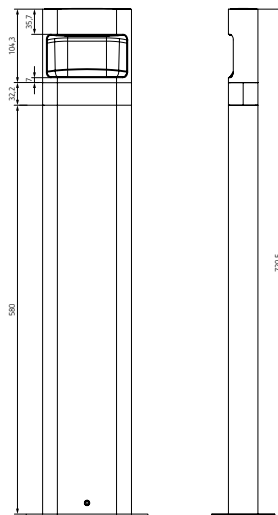
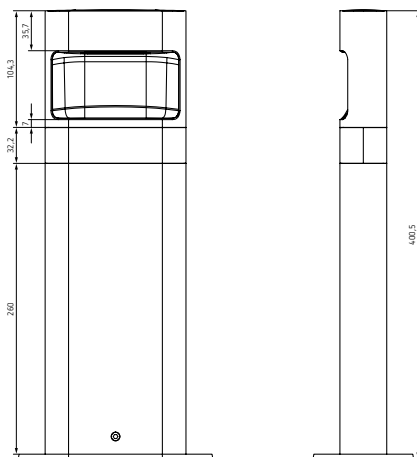
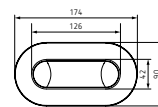
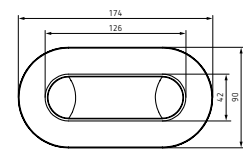

theLeda D B

theLeda D B plus

### Courbes photométriques

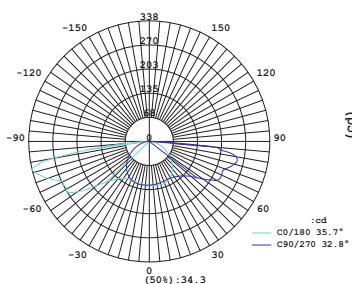

theLeda D B / theLeda D BL

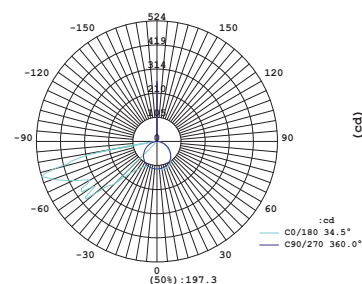

theLeda D B plus / theLeda D BL plus

# top3 peut désormais s'installer Dans l'armoire électrique ou se fixer au mur



8:00

Retrouvez désormais tous les avantages des dispositifs top 3 modulaires dans des versions encastrées.

Les nouvelles horloges programmables digitales top3 UP s'intègrent avec élégance à différents modèles d'interrupteur, et disposent de l'ensemble des fonctionnalités de la gamme top3 Performance.

Plus d'informations à partir de la page 268



TR 030 top3 UP  
(0300130)



SELEKTA 070 top3 UP  
(0700130)

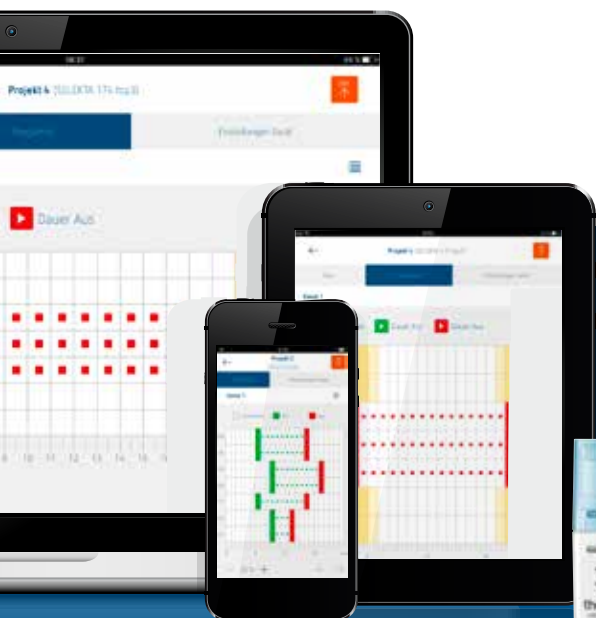

Programmez où vous voulez, quand vous voulez

Il n'y a pas plus souple et plus pratique !

Établissez vos programmes selon vos besoins directement sur l'appareil top3, sur un PC et un ordinateur portable ou sur une tablette ou un smartphone via l'appli. L'appli existe pour les systèmes d'exploitation Android et iOS.



# Contrôle du temps et de la lumière

## Horloges programmables digitales

	Programme	Nombre de canaux	Emplacements de mémoire	Entrées externes	Interface PC	Carte mémoire comprise	Type de raccordement	Type	Page
--	-----------	------------------	-------------------------	------------------	--------------	------------------------	----------------------	------	------

### Rail DIN, 2 modules

	Programme hebdomadaire	1	56	–	✓	–	Bornes à ressort DuoFix	TR 610 top3	254
		2	56	–	✓	–	Bornes à ressort DuoFix	TR 612 top3	254
	Programme hebdomadaire, astronomique	1	56	–	✓	–	Bornes à ressort DuoFix	TR 610 top2	254
		2	56	–	✓	–	Bornes à ressort DuoFix	TR 612 top2	254
		1	84	1	✓	✓	Bornes à ressort DuoFix	TR 611 top3	256
									TR 611 top3 RC
		2	84	2	✓	✓	Bornes à ressort DuoFix	TR 622 top3	256
		1	56	–	✓	–	Bornes à ressort DuoFix	SELEKTA 170 top3	258
		2	56	–	✓	–	Bornes à ressort DuoFix	SELEKTA 174 top3	258
		1	56	–	✓	–	Bornes à ressort DuoFix	SELEKTA 170 top2	258
84	1		✓	–	Bornes à ressort DuoFix	SELEKTA 171 top3 RC	258		
2	84	2	✓	–	Bornes à ressort DuoFix	SELEKTA 172 top3	258		
							SELEKTA 172 top3 RC	258	

### Rail DIN, 3 modules

	Programme annuel, astronomique	1	800	1	✓	–	Bornes à ressort DuoFix	TR 641 top2	260
							✓	Bornes à ressort DuoFix	TR 641 top2 RC
	2	800	2	✓	–	Bornes à ressort DuoFix	TR 642 top2	260	
							✓	Bornes à ressort DuoFix	TR 642 top2 RC

### Rail DIN, 4 modules

	Programme annuel, astronomique	4	800	4	✓	–	Bornes à ressort DuoFix	TR 644 top2	260
							✓	Bornes à ressort DuoFix	TR 644 top2 RC
	–	4	–	4	–	–	Bornes à ressort DuoFix	EM 4 top2	262

### Rail DIN, 4 modules, LAN

	Programme annuel, astronomique	4	800	–	–	–	Bornes à vis	TC 649 E	263
								TC 649	263
								TC 649 C	263



### Rail DIN, 1 module

	Programme hebdomadaire	1	56	–	✓	–	Bornes à ressort DuoFix	TR 608 top2 S	264
			84	1	✓	–	Bornes à ressort DuoFix	TR 609 top2 S	264
	Programme hebdomadaire, astronomique	1	56	1	✓	–	Bornes à ressort DuoFix	SELEKTA 175 top2	264

### Montage mural

	Programme hebdomadaire	1	84	–	✓	✓	Bornes à ressort DuoFix	TR 030 top3 UP	268
	Programme hebdomadaire, astronomique	1	84	–	✓	✓	Bornes à ressort DuoFix	SELEKTA 070 top3 UP	268

### Encastrement en façade de tableau/montage mural

	Programme hebdomadaire	1	84	–	✓	–	Bornes à vis	TR 635 top2	266
		2	84	–	✓	–	Bornes à vis	TR 636 top2	266
		1	56	–	–	–	–	TR 684-1 top2	270

# Contrôle du temps et de la lumière

## Horloges programmables digitales, Rail DIN, 2 modules



TR 610 top3

TR 612 top3

TR 610 top2 24V

### Description

#### Fonctions communes

- Horloge programmable digitale avec programme hebdomadaire
- Bornes à ressort DuoFix
- Textes à chaque étape de la programmation
- 56 emplacements mémoire (28 avec 24 V)
- Interface pour carte mémoire OBELISK top2 (programmation sur PC)
- Réserve de mémoire de 10 ans (pile au lithium)
- Commutation au passage par zéro pour charges élevées et protection des contacts (pas pour les modèles 24 V)
- Heures de commutation MARCHE / ARRÊT
- Présélection de commutation
- Commutation MARCHE / ARRÊT permanente

- Compteur horaire intégré
- Programme vacances
- Éclairage de l'écran (désactivable)
- Code PIN
- Passage automatique à l'heure d'été/hiver

#### TR 610 top3

- 1 canal
- Programmation par appli
- Transmission sûre via la clé électronique OBELISK top3 à basse consommation d'énergie Bluetooth
- Sécurité de manipulation maximale, pour transmettre les programmes à l'horloge via l'appli, il est indispensable d'insérer la carte mémoire Bluetooth OBELISK top3
- 100% compatible avec la série top2

#### TR 612 top3

- 2 canaux
- Programmation par appli
- Transmission sûre via la clé électronique OBELISK top3 à basse consommation d'énergie Bluetooth
- Sécurité de manipulation maximale, pour transmettre les programmes à l'horloge via l'appli, il est indispensable d'insérer la carte mémoire Bluetooth OBELISK top3
- 100% compatible avec la série top2

#### TR 610 top2

- 1 canal

#### TR 612 top2

- 2 canaux

### Sélection du produit

Programme	Fonctions de programme	Nombre de canaux	Charge de commutation < 1 mA	Tension d'alimentation	Type	Réf.
Programme hebdomadaire	MARCHE / ARRÊT	1	-	230 V CA	TR 610 top3	6100130
					Blister TR 610 top3	6100403
	2	-	230 V CA	TR 612 top3	6120130	
				Blister TR 612 top3	6120403	
	1	✓	230-240 V CA	TR 610 top2 G	6100110	
				TR 610 top2 24V	6104100	
		2	-	12-24 V UC	TR 612 top2 24V	6124100



# Contrôle du temps et de la lumière

## Horloges programmables digitales, Rail DIN, 2 modules

### Caractéristiques techniques

	TR 610 top3	TR 612 top3	TR 610 top2 G	TR 610 top2 24V	TR 612 top2 24V
Tension d'alimentation	230 V CA		230 – 240 V CA	12 – 24 V UC	
Fréquence	50 – 60 Hz				
Largeur	2 modules				
Type de montage	Rail DIN				
Type de contact	Inverseur				
Réserve de mémoire	10 Années				
Puissance de commutation à 250 V AC, $\cos \varphi = 1$	16 A				
Puissance de commutation à 250 V AC, $\cos \varphi = 0,6$	10 A		2 A		
Charge de lampes à incandescence	2600 W		1400 W		
Lampes fluocompactes	1100 W		30 W		
Lampe LED < 2 W	50 W		6 W		
Lampe LED > 2 W	600 W		25 W		
Puissance de commutation min.	env. 10 mA		< 1 mA	env. 10 mA	
Période de commutation minimale	1 min				
Précision de marche à 25 °C	typique $\pm 0,25$ s/jour (quartz)				
Consommation stand-by	0,4 W		0,8 W	0,3 W	
Indice de protection	IP 20				
Classe de protection	II selon EN 60 730-1				
Température ambiante	-30 °C ... +60 °C		-30 °C ... +55 °C		

18:00

### Accessoires

#### Bride pour montage encastré

Détails page 356

#### Cache-borne 35 mm

Détails page 356

#### Bluetooth OBELISK top3

Détails page 356

#### Carte mémoire OBELISK top2

Détails page 356

#### Kit de programmation OBELISK top2/3

Détails page 357

### Schémas de raccordement

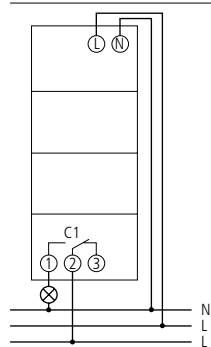

TR 610 top3, TR 610 top2

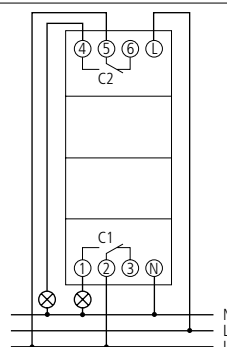

TR 612 top3, TR 612 top2

# Contrôle du temps et de la lumière

## Horloges programmables digitales, Rail DIN, 2 modules



TR 611 top3

TR 611 top3 RC

TR 622 top2

### Description

#### Fonctions communes

- Horloge programmable digitale avec programme hebdomadaire
- Bornes à ressort DuoFix
- Textes à chaque étape de la programmation
- 84 emplacements mémoire
- Interface pour carte mémoire OBELISK top2 (programmation sur PC)
- Réserve de mémoire de 10 ans (pile au lithium)
- Commutation au passage par zéro pour charges élevées et protection des contacts (pas pour les modèles 24 V)
- Heures de commutation MARCHE / ARRÊT
- Programme par impulsions
- Programme cyclique
- Présélection de commutation
- Commutation MARCHE / ARRÊT permanente
- Minuterie
- Compteur horaire intégré
- Programme vacances

- 2 programmes aléatoires
- Éclairage de l'écran (désactivable)
- Code PIN
- Passage automatique à l'heure d'été/hiver

#### Versions top3:

- Programmation par appli
- Transmission sûre via la clé électronique OBELISK top3 à basse consommation d'énergie Bluetooth
- Sécurité de manipulation maximale, pour transmettre les programmes à l'horloge via l'appli, il est indispensable d'insérer la carte mémoire Bluetooth OBELISK top3
- 100% compatible avec la série top2

#### TR 611 top3/TR 611 top2

- 1 canal
- 1 entrée externe

#### TR 611 top3 RC

- Synchronisation horaire par raccordement d'une antenne externe possible, par ex. via une antenne top2 RC-DCF ou une antenne top2 GPS
- Bloc d'alimentation supplémentaire (9070892) nécessaire pour l'antenne GPS si un seul appareil est raccordé à l'antenne
- 1 canal
- 1 entrée externe

#### TR 622 top3

- 2 canaux
- 2 entrées externes
- Changement de canal et verrouillage de canal possible

#### TR 622 top2

- 2 canaux
- 2 entrées externes

### Sélection du produit

Programme	Fonctions de programme	Nombre de canaux	Entrées externes	Base de temps	Tension d'alimentation	Type	Réf.
Programme hebdomadaire	MARCHE / ARRÊT, Impulsion, Cycle	1	1	Quartz	230 V CA	TR 611 top3	6110130
					12-24 V UC	Blister TR 611 top3	6110403
		2	2	Quartz	110-230 V CA	TR 611 top3 RC	6110330
					230 V CA	TR 622 top3	6220130
				12-24 V UC	TR 622 top2 24V	6224100	

# Contrôle du temps et de la lumière

## Horloges programmables digitales, Rail DIN, 2 modules

### Caractéristiques techniques

	TR 611 top3	TR 611 top2 24V	TR 611 top3 RC	TR 622 top3	TR 622 top2 24V
Tension d'alimentation	230 V CA	12–24 V UC	110–230 V CA	230 V CA	12–24 V UC
Fréquence	50–60 Hz				
Largeur	2 modules				
Type de montage	Rail DIN				
Type de contact	Inverseur				
Réserve de mémoire	10 Années				
Puissance de commutation à 250 V AC, $\cos \phi = 1$	16 A				
Puissance de commutation à 250 V AC, $\cos \phi = 0,6$	10 A	2 A	10 A	10 A	2 A
Charge de lampes à incandescence	2600 W	1400 W	2600 W	2600 W	1400 W
Lampes fluocompactes	170 W	30 W	170 W	170 W	30 W
Lampe LED < 2 W	50 W	6 W	50 W	50 W	6 W
Lampe LED > 2 W	600 W	25 W	600 W	600 W	25 W
Puissance de commutation min.	env. 10 mA				
Période de commutation minimale	1 s				
Précision de marche à 25 °C	typique $\pm 0,25$ s/jour (quartz)		typique $\pm 0,25$ s/jour (quartz) ou DCF77 / GPS		typique $\pm 0,25$ s/jour (quartz)
Consommation stand-by	0,4 W	0,3 W	0,8 W	0,4 W	0,3 W
Indice de protection	IP 20				
Classe de protection	II selon EN 60 730-1				
Température ambiante	-30 °C ... +60 °C	-30 °C ... +55 °C	-25 °C ... +55 °C	-30 °C ... +55 °C	-30 °C ... +55 °C

18:00

### Accessoires



#### Kit programmation OBELISK top2/3

↳ Réf.: 9070409  
Détails page 357



#### Carte mémoire OBELISK top2

↳ Réf.: 9070404  
Détails page 356



#### Bluetooth OBELISK top3

↳ Réf.: 9070130  
Détails page 356

#### Bride pour montage encastré

Détails page 356

#### Cache-borne 35 mm

Détails page 356

#### Antenne top2 RC-DCF

Détails page 357

#### Antenne RC-GNSS

Détails page 357

#### Antenne RC-GNSS R

Détails page 357

### Schémas de raccordement

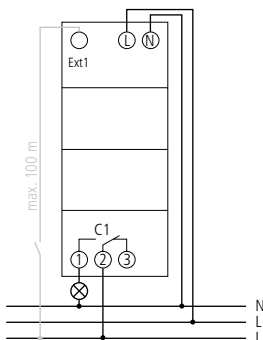

TR 611 top3

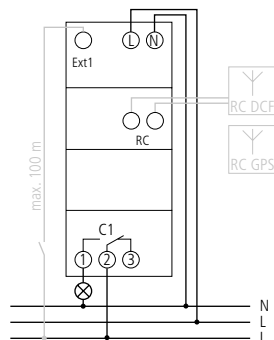

TR 611 top3 RC

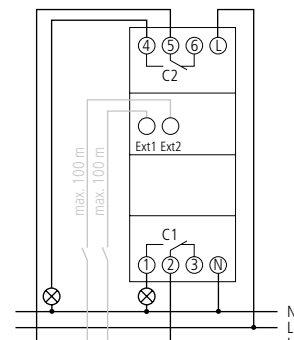

TR 622 top3

# Contrôle du temps et de la lumière

## Horloges programmables digitales, Rail DIN, 2 modules



SELEKTA 170 top3

SELEKTA 174 top3

SELEKTA 171 top3 RC

### Description

#### Fonctions communes

- Horloge astronomique avec programme hebdomadaire
- Fonction de commutation astronomique (calcul automatique des heures de lever et de coucher du soleil pour toute l'année)
- Bornes à ressort DuoFix
- Textes à chaque étape de la programmation
- Interface pour carte mémoire OBELISK top2 (programmation sur PC)
- Réserve de mémoire de 10 ans (pile au lithium)
- Commutation au passage par zéro pour charges élevées et protection des contacts (pas pour les modèles 24 V)
- Heures de commutation astronomiques calculées
- Heures de commutation MARCHE / ARRÊT programmables
- Présélection de commutation
- Commutation MARCHE / ARRÊT permanente
- Compteur horaire intégré
- Programme vacances

- Éclairage de l'écran (désactivable)
- Code PIN confidentiel
- Passage automatique à l'heure d'été/hiver

#### Versions top3:

- Programmation par appli
- Transmission sûre via la clé électronique OBELISK top3 à basse consommation d'énergie Bluetooth
- Sécurité de manipulation maximale, pour transmettre les programmes à l'horloge via l'appli, il est indispensable d'insérer la carte mémoire Bluetooth OBELISK top3
- 100% compatible avec la série top2

#### SELEKTA 170 top3

- 1 canal
- 56 emplacements mémoire

#### SELEKTA 174 top3

- 2 canaux
- 56 emplacements mémoire

#### SELEKTA 171 top3 RC

- 1 canal, 1 entrée externe

- Synchronisation horaire par raccordement d'une antenne DCF ou GPS externe, pour l'antenne GPS, localisation de position pour programme astronomique
- 3 zones crépusculaires individuelles avec décalage réglable (coucher de soleil, crépuscule, obscurité)
- 3 programmes spéciaux avec fonction de date par canal
- Programme par impulsions/impulse astronomique
- 84 emplacements mémoire

#### SELEKTA 172 top3

Comme SELEKTA 171 top2 RC mais:

- Sans synchronisation horaire par raccordement d'une antenne
- 2 canaux, 2 entrées externes
- Commutation et verrouillage de canal possible

#### SELEKTA 172 top3 RC

Comme SELEKTA 171 top2 RC mais:

- 2 canaux, sans entrées externes

### Sélection du produit

Programme	Nombre de canaux	Entrées externes	Base de temps	Tension d'alimentation	Type	Réf.
Programme hebdomadaire, astronomique	1	-	Quartz	230 V CA	SELEKTA 170 top3	1700130
					SELEKTA 170 top3 Blister	1700153
	2	-	Quartz	230 V CA	SELEKTA 174 top3	1740130
					Blister SELEKTA 174 top3	1740153
	1	-	Quartz	12 - 24 V UC	SELEKTA 170 top2 24V	1704100
		1	Quartz/DCF77/GPS	110 - 230 V CA	SELEKTA 171 top3 RC	1710330
				12 - 24 V UC	SELEKTA 171 top2 RC 24V	1714100
	2	2	Quartz	230 V CA	SELEKTA 172 top3	1720130
		-	Quartz/DCF77/GPS	110 - 230 V CA	SELEKTA 172 top3 RC	1720330
		2	Quartz	12 - 24 V UC	SELEKTA 172 top2 24V	1724100

# Contrôle du temps et de la lumière

## Horloges programmables digitales, Rail DIN, 2 modules

### Caractéristiques techniques

	SELEKTA 170 top3	SELEKTA 174 top3	SELEKTA 170 top2 24V	SELEKTA 171 top3 RC	SELEKTA 172 top3 RC	SELEKTA 171 top2 RC 24V	SELEKTA 172 top3	SELEKTA 172 top2 24V
Tension d'alimentation	230 V CA		12-24 V UC	110-230 V CA		12-24 V UC	230V CA	12-24 V UC
Fréquence	50-60 Hz							
Largeur	2 modules							
Type de montage	Rail DIN							
Type de contact	Inverseur							
Réserve de mémoire	10 Années							
Puissance de commutation à 250 V AC, cos φ = 1	16 A							
Puissance de commutation à 250 V AC, cos φ = 0,6	10 A	2 A	10 A	2 A	10 A	2 A	10 A	2 A
Charge de lampes à incandescence	2600 W	1400 W	2600 W	1400 W	2600 W	1400 W	2600 W	1400 W
Lampes fluocompactes	1100 W	30 W	170 W	30 W	170 W	30 W	170 W	30 W
Lampe LED < 2 W	50 W	6 W	50 W	6 W	50 W	6 W	50 W	6 W
Lampe LED > 2 W	600 W	25 W	600 W	25 W	600 W	25 W	620 W	25 W
Puissance de commutation min.	env. 10 mA							
Période de commutation minimale	1 min							
Précision de marche à 25 °C	typique ± 0,25 s/jour (quartz)			typique ± 0,25 s/jour (quartz) ou DCF77/GPS			typique ± 0,25 s/jour (quartz)	
Consommation stand-by	0,4 W	0,2 W	0,8 W	0,8 W	0,4 W	0,2 W		
Indice de protection	IP 20							
Classe de protection	II selon EN 60 730-1							
Température ambiante	-30 °C ... +60 °C	-30 °C ... +55 °C	-25 °C ... +55 °C					-30 °C ... +55 °C

18:00

### Accessoires



#### Kit programmation OBELISK top2/3

↳ Réf.: 9070409  
Détails page 357



#### Carte mémoire OBELISK top2

↳ Réf.: 9070404  
Détails page 356



#### Bluetooth OBELISK top3

↳ Réf.: 9070130  
Détails page 356

#### Bride pour montage encastré

Détails page 356

#### Cache-borne 35 mm

Détails page 356

#### Antenne top2 RC-DCF

Détails page 357

#### Antenne RC-GNSS

Détails page 357

#### Antenne RC-GNSS R

Détails page 357

### Schémas de raccordement

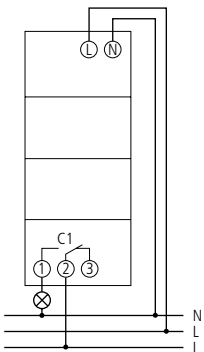

SELEKTA 170 top3, SELEKTA 170 top2

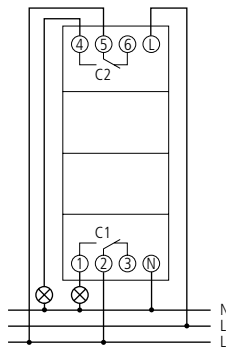

SELEKTA 174 top3

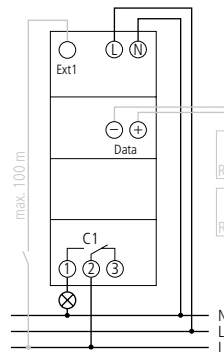

SELEKTA 171 top3 RC

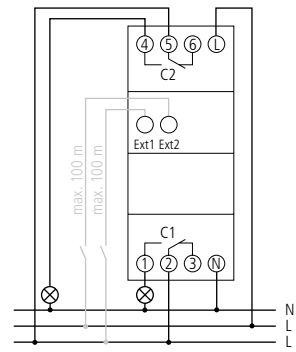

SELEKTA 172 top3

# Contrôle du temps et de la lumière

## Horloges programmables digitales, Rail DIN, 3 modules, 4 modules



TR 641 top2

TR 642 top2 RC

TR 644 top2

### Description

#### Fonctions communes

- Horloge programmable digitale avec programme annuel et astronomique
- Bornes à ressort DuoFix
- Guidage de l'utilisateur par texte affiché
- 800 emplacements mémoire
- Interface pour carte mémoire OBELISK top2 (programmation sur PC)
- Réserve de mémoire de 8 ans (pile au lithium)
- Commutation au passage par zéro pour charges élevées et protection des contacts (pas pour les modèles 24 V)
- Heures de commutation MARCHE / ARRÊT
- Programme par impulsions
- Programme cyclique
- Fonctions annuelles multiples
- Fonction de commutation astronomique (calcul automatique des heures de lever et de coucher du soleil pour toute l'année)

- Présélection de commutation
- Commutation MARCHE / ARRÊT permanente
- Minuterie
- Compteur horaire intégré
- Programme vacances
- 2 programmes aléatoires
- Éclairage de l'écran (désactivable)
- Code PIN confidentiel
- Passage automatique à l'heure d'été/hiver

#### TR 641 top2

- 1 canal
- 1 entrée externe

#### TR 641 top2 RC

- Synchronisation horaire par raccordement d'une antenne DCF ou GPS externe, pour l'antenne GPS, localisation de position pour programme astronomique
- 1 canal

- 1 entrée externe
- Raccordement possible d'un module d'extension
- Carte mémoire OBELISK comprise dans la livraison

#### TR 642 top2

- 2 canaux
- 2 entrées externes

#### TR 642 top2 RC

- Comme TR 641 top2 RC. mais:

- 2 canaux
- 2 entrées externes

#### TR 644 top2

- 4 canaux
- 4 entrées externes

#### TR 644 top2 RC

- Comme TR 641 top2 RC. mais:

- 4 canaux
- 4 entrées externes

### Sélection du produit

Programme	Nombre de canaux	Entrées externes	Base de Contrôle du temps et de la lumière	Carte mémoire comprise dans la livraison	Fonctions de programme	Tension d'alimentation	Type	Réf.
Programme annuel, astronomique	1	1	Quartz	-	MARCHE / ARRÊT, Impulsion, Cycle	110-240 V CA	TR 641 top2	6410100
			Quartz/DCF77/GPS	✓	MARCHE / ARRÊT, Impulsion, Cycle	110-240 V CA	TR 641 top2 RC	6410300
	2	2	Quartz	-	MARCHE / ARRÊT, Impulsion, Cycle	110-240 V CA	TR 642 top2	6420100
			Quartz/DCF77/GPS	✓	MARCHE / ARRÊT, Impulsion, Cycle	110-240 V CA	TR 642 top2 RC	6420300
						12-24 V UC *	TR 642 top2 RC 24V	6424300
	4	4	Quartz	-	MARCHE / ARRÊT, Impulsion, Cycle	110-240 V CA	TR 644 top2	6440100
			Quartz/DCF77/GPS	✓	MARCHE / ARRÊT, Impulsion, Cycle	110-240 V CA	TR 644 top2 RC	6440300

\* UC (Universal current)/CU (Courant universel) = AC et DC

# Contrôle du temps et de la lumière

## Horloges programmables digitales, Rail DIN, 3 modules, 4 modules

### Caractéristiques techniques

	TR 641 top2	TR 641 top2 RC	TR 641 top2 RC 24V	TR 642 top2	TR 642 top2 RC	TR 642 top2 RC 24V	TR 644 top2	TR 644 top2 RC
Tension d'alimentation	110–240 V CA		12–24 V UC	110–240 V CA		12–24 V UC	110–240 V CA	
Fréquence	50–60 Hz							
Largeur	3 modules						4 modules	
Type de montage	Rail DIN							
Type de contact	Inverseur							
Réserve de mémoire	8 Années							
Puissance de commutation à 250 V CA, $\cos \varphi = 1$	16 A						2 x 16 A   2 x 10 A	
Puissance de commutation à 250 V CA, $\cos \varphi = 0,6$	10 A	2 A		10 A	2 A		10 A	
Lampes à incandescence/lampes à halogène 230 V	2600 W		1400 W	2600 W		1400 W	2300 W	
Lampes fluocompactes 230 V	37 x 7 W, 30 x 11 W, 26 x 15 W, 26 x 20 W, 11 x 23 W		7 x 7 W, 6 x 11 W, 5 x 15 W, 5 x 20 W, 4 x 23 W	37 x 7 W, 30 x 11 W, 26 x 15 W, 26 x 20 W, 11 x 23 W		7 x 7 W, 6 x 11 W, 5 x 15 W, 5 x 20 W, 4 x 23 W	37 x 7 W, 30 x 11 W, 26 x 15 W, 26 x 20 W, 11 x 23 W	
Lampe LED < 2 W	50 W		–	50 W		–	50 W	
Lampe LED > 2 W	200 W		–	200 W		–	200 W	
Puissance de commutation min.	ca. 10 mA							
Période de commutation minimale	1 s							
Précision de marche à 25 °C	$\leq \pm 0,5$ s/jour (quartz)	$\leq \pm 0,5$ s/jour (quartz) ou DCF77/GPS		$\leq \pm 0,5$ s/jour (quartz)	$\leq \pm 0,5$ s/jour (quartz) ou DCF77/GPS		$\leq \pm 0,5$ s/jour (quartz)	$\leq \pm 0,5$ s/jour (quartz) ou DCF77/GPS
Consommation stand-by	0,6 W	1,2 W	1,5 W	0,6 W	1,2 W	1,5 W	0,5 W	1,3 W
Indice de protection	IP 20							
Classe de protection	II selon EN 60 730-1							
Température ambiante	–30 °C ... +45 °C							

18:00

### Accessoires



#### EM 4 top2

pour TR 641 top2 RC, TR 642 top2 RC, TR 644 top2 RC

↳ Réf.: 6490104

Détails page 262



#### Antenne RC-DCF

pour TR 641 top2 RC, TR 642 top2 RC, TR 644 top2 RC

↳ Réf.: 9070410

Détails page 357

#### Bride pour montage encastré

Détails page 356

#### Cache-borne

Détails page 356

#### Carte mémoire OBELISK top2

Détails page 356

#### Kit de programmation OBELISK top2/3

Détails page 357

#### Antenne RC-GNSS

Détails page 357

#### Antenne top2 RC-GNSS R

Détails page 357

### Schémas de raccordement

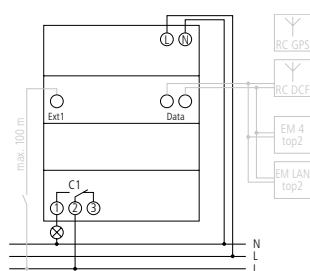

TR 641 top2 RC

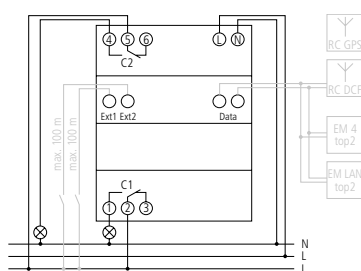

TR 642 top2 RC

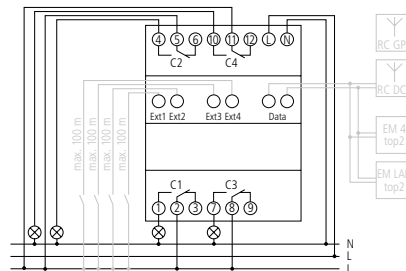

TR 644 top2 RC

# Contrôle du temps et de la lumière

## Horloges programmables digitales, Rail DIN, 4 modules



EM 4 top2

### Description

- Module d'extension pour TR 641 top2 RC, TR 642 top2 RC et TR 644 top2 RC
- 4 canaux
- Largeur : 4 modules
- Bornes à ressort DuoFix
- 4 entrées externes
- Présélection de commutation
- Commutation MARCHÉ / ARRÊT permanente
- 4 diodes électroluminescentes pour l'affichage de l'état de commutation
- Commutation au passage par zéro pour charges élevées et protection des contacts

### Sélection du produit

Type	Réf.
EM 4 top2	6490104

### Caractéristiques techniques

	EM 4 top2
Tension d'alimentation	110 – 240 V CA
Fréquence	50 – 60 Hz
Largeur	4 modules
Type de montage	Rail DIN
Type de contact	Inverseur
Puissance de commutation à 250 V CA, $\cos \phi = 1$	2 x 16 A   2 x 10 A
Puissance de commutation à 250 V CA, $\cos \phi = 0,6$	10 A
Lampes à incandescence / lampes à halogène 230 V	2300 W
Lampes à incandescence / lampes à halogène 120 V	1150 W
Lampes fluocompactes 230 V	22 x 7 W, 18 x 11 W
Lampes fluocompactes 120 V	11 x 7 W, 9 x 11 W
Puissance de commutation min.	ca. 10 mA
Consommation stand-by	1,5 W
Indice de protection	IP 20
Classe de protection	II selon EN 60 730-1
Température ambiante	-30 °C ... +55 °C

### Accessoires

#### Bride pour montage encastré

Détails page 356

#### Cache-borne 70 mm

Détails page 356

### Schémas de raccordement

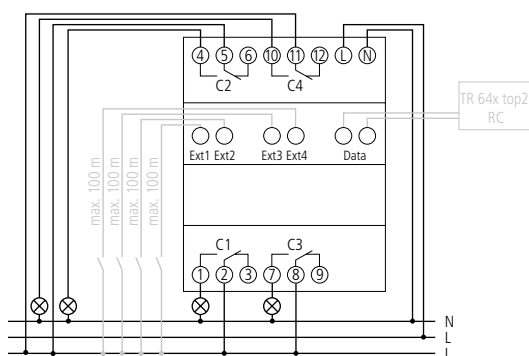



# Contrôle du temps et de la lumière

## Horloges programmables digitales, Rail DIN, 4 modules



TC 649 E

### Description

#### TC 649

- Horloge numérique / horloge astronomique programmable avec programme hebdomadaire et programme annuel
- Sans serveur web intégré, commande via LAN et smartphone
- 4 canaux
- 800 emplacements mémoire
- Les canaux 1 à 4 peuvent être utilisés comme programme de commutation horaire ou astronomique
- 3 programmes spéciaux par canal : programme de commutation / programme astronomique ; arrêt permanent et marche permanente avec fonction de date
- Jours fériés dépendants du lieu, plages de dates fixes, plages de dates récurrentes et jours fériés dépendant de Pâques
- Heures astronomiques avec une autre coupure nocturne / activation fixe

- Commutation MARCHÉ ou ARRÊT permanente via LAN
- Programme par impulsions
- Heure été/hiver automatique Europe ; Canada , USA ; Iran ; Australie et librement définissable
- Possibilité de désactiver l'heure été/hiver
- Compteur d'heures de fonctionnement

#### TC 649 E

- Comme TC 649. mais:
- Avec serveur web intégré
  - Commande seulement via LAN

#### TC 649 C

- Comme TC 649. mais:
- Contrôlable par Theben Cloud, l'utilisation du service entraîne des coûts distincts
  - Un routeur externe séparé est nécessaire

### Sélection du produit

Type	Réf.
TC 649 E	6490130
TC 649	6490330
TC 649 C	6490430

### Caractéristiques techniques

	TC 649 / TC 649 E / TC 649 C
Tension d'alimentation	230 V CA
Fréquence	50 Hz
Largeur	4 modules
Type de montage	Rail DIN
Puissance de commutation à 250 V CA, $\cos \phi = 1$	6 A
Consommation stand-by	3 W
Indice de protection	IP 30
Classe de protection	II
Température ambiante	-25 °C ... +55 °C

### Schémas de raccordement

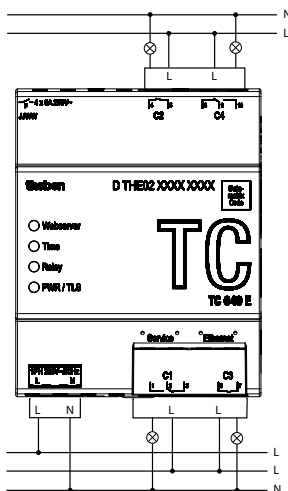

# Contrôle du temps et de la lumière

## Horloges programmables digitales, Rail DIN, 1 module



TR 608 top2 S

TR 609 top2 S

SELEKTA 175 top2

### Description

#### Fonctions communes

- Horloge programmable digitale
- 1 canal
- Bornes à ressort DuoFix
- Textes à chaque étape de la programmation
- Interface pour carte mémoire OBELISK top2 (programmation sur PC)
- Réserve de mémoire de 10 ans (pile au lithium)
- Présélection de commutation
- Commutation MARCHE / ARRÊT permanente
- Compteur horaire intégré
- Programme vacances
- Passage automatique à l'heure d'été/hiver

#### TR 608 top2 S

- Horloge programmable digitale avec programme hebdomadaire
- 56 emplacements mémoire
- Heures de commutation MARCHE / ARRÊT
- Code PIN

#### TR 609 top2 S

- Horloge programmable digitale avec programme hebdomadaire
- 84 emplacements mémoire
- 1 entrée externe
- Programme par impulsions
- Programme cyclique
- Minuterie
- 2 programmes aléatoires
- Heures de commutation MARCHE / ARRÊT
- Code PIN

#### SELEKTA 175 top2

- Horloge astronomique avec programme hebdomadaire
- 56 emplacements mémoire
- 1 entrée externe
- Fonction de commutation astronomique (calcul automatique des heures de lever et de coucher du soleil pour toute l'année)
- Décalage pour l'adaptation des heures de lever et de coucher du soleil
- Commutations MARCHE / ARRÊT fixes programmables (par ex. coupure nocturne)
- Heures de commutation astronomiques calculées
- Heures de commutation MARCHE / ARRÊT programmables
- Code PIN confidentiel

### Sélection du produit

Programme	Nombre de canaux	Emplacements de mémoire	Tension d'alimentation	Type	Réf.
Programme hebdomadaire	1	56	230–240 V CA	TR 608 top2 S	6080101
				TR 608 top2 S Blister	6080403
		84	230–240 V CA	TR 609 top2 S	6090101
Programme hebdomadaire, astronomique	1	56	230–240 V CA	SELEKTA 175 top2	1750100
				Blister SELEKTA 175 top2	1750152

# Contrôle du temps et de la lumière

## Horloges programmables digitales, Rail DIN, 1 module

### Caractéristiques techniques

	TR 608 top2 S	TR 609 top2 S	SELEKTA 175 top2
Tension d'alimentation	230–240 V CA		
Fréquence	50–60 Hz		
Largeur	1 module		
Type de montage	Rail DIN		
Type de contact	Inverseur	Contact à fermeture	
Réserve de mémoire	10 Années		
Puissance de commutation à 250 V AC, $\cos \varphi = 1$	16 A		
Puissance de commutation à 250 V AC, $\cos \varphi = 0,6$	4 A		
Charge de lampes à incandescence	1000 W	2000 W	
Lampes fluocompactes	30 W	300 W	
Lampe LED < 2 W	6 W	55 W	
Lampe LED > 2 W	60 W	600 W	
Puissance de commutation min.	10 mA		
Période de commutation minimale	1 min		
Précision de marche à 25 °C	typique $\pm 0,25$ s/jour (quartz)		
Consommation stand-by	0,4 W		
Indice de protection	IP 20		
Classe de protection	II selon EN 60 730-1		
Température ambiante	-25 °C ... +55 °C		

18:00

### Accessoires

#### Bride pour montage encastré

Détails page 356

#### Cache-borne 17,5 mm

Détails page 356

#### Carte mémoire OBELISK top2

Détails page 356

#### Kit de programmation OBELISK top2/3

Détails page 357

### Schémas de raccordement

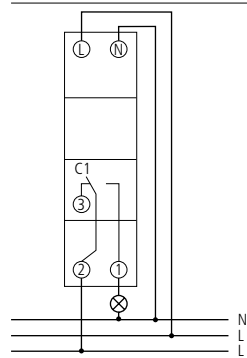

TR 608 top2 S

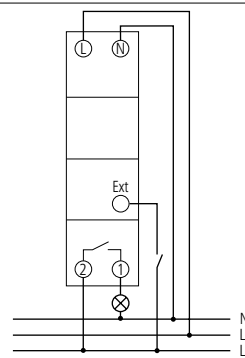

TR 609 top2 S, SELEKTA 175 top2

# Contrôle du temps et de la lumière

## Horloges programmables digitales, Montage mural



TR 635 top2

TR 636 top2

### Description

#### Fonctions communes

- Horloge programmable digitale avec programme hebdomadaire
- Textes à chaque étape de la programmation
- 84 emplacements mémoire
- Interface pour carte mémoire OBELISK top2 (programmation sur PC)
- Réserve de mémoire de 10 ans (pile au lithium)
- Heures de commutation MARCHE / ARRÊT
- Programme par impulsions

- Programme cyclique
- Présélection de commutation
- Commutation MARCHE / ARRÊT permanente
- Minuterie
- Compteur horaire intégré
- Programme vacances
- 2 Programmes aléatoires
- Éclairage de l'écran (désactivable)
- Code PIN
- Passage automatique à l'heure d'été/hiver

TR 635 top2

- 1 canal

TR 636 top2

- 2 canaux

### Sélection du produit

Programme	Nombre de canaux	Emplacements de mémoire	Fonctions de programme	Tension d'alimentation	Type	Réf.
Programme hebdomadaire	1	84	MARCHE / ARRÊT, Impulsion, Cycle	230–240 V CA	TR 635 top2	6350100
	2	84	MARCHE / ARRÊT, Impulsion, Cycle	230–240 V CA	TR 636 top2	6360100

# Contrôle du temps et de la lumière

## Horloges programmables digitales, Montage mural

### Caractéristiques techniques

	TR 635 top2	TR 636 top2
Tension d'alimentation	230–240 V CA	
Fréquence	50–60 Hz	
Type de montage	Encastrement en façade de tableau/montage mural	
Type de contact	Inverseur	
Réserve de mémoire	10 Années	
Puissance de commutation à 250 V AC, $\cos \varphi = 1$	16 A	6 A
Puissance de commutation à 250 V AC, $\cos \varphi = 0,6$	10 A	6 A
Charge de lampes à incandescence	2300 W	1200 W
Lampes fluocompactes	90 W	
Lampe LED < 2 W	20 W	
Lampe LED > 2 W	50 W	
Période de commutation minimale	1 s	
Précision de marche à 25 °C	$\leq \pm 0,5$ s/jour (quartz) à 25 °C	
Consommation stand-by	0,9 W	1,1 W
Indice de protection	IP 20	
Classe de protection	II selon EN 60 730-1	
Température ambiante	-30 °C ... +55 °C	

### Accessoires



Kit de programmation OBELISK top2/top3

↳ Réf.: 9070409  
Détails page 357



Carte mémoire OBELISK top2

↳ Réf.: 9070404  
Détails page 356



Fixation rapide 72 x 72

↳ Réf.: 9070071  
Détails page 356

18:00

### Dimensions

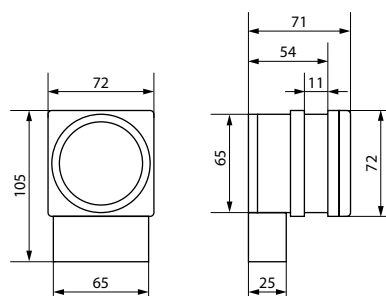

### Schémas de raccordement

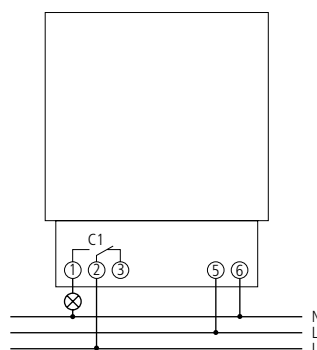

TR 635 top2

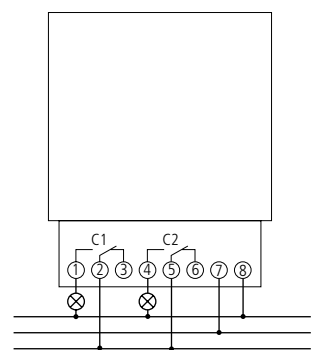

TR 636 top2

# Contrôle du temps et de la lumière

## Horloges programmables digitales, montage mural



TR 030 top3 UP

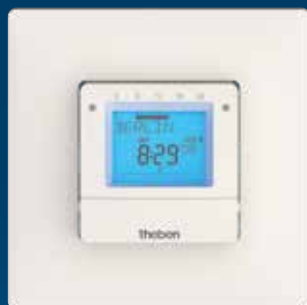

SELEKTA 070 top3 UP

### Description

#### Fonctions communes

- Horloge programmable digitale
- 1 canal
- Programmation par appli smartphone
- Transmission sécurisée via l'option Bluetooth Low Energy OBELISK top3 (en option)
- Sécurité de manipulation maximale, les programmes ne peuvent être ensuite transmis à l'horloge par l'application que si la clé Bluetooth OBELISK top3 est enfichée dans l'horloge
- 3 programmes spéciaux (petit programme annuel)
- 84 emplacements mémoire
- Bornes à ressort DuoFix
- Textes à chaque étape de la programmation
- Réserve de mémoire de 6 ans

- Interface pour carte mémoire OBELISK top2 (programmation sur PC)
- Présélection de commutation
- Commutation MARCHE / ARRÊT permanente
- Compteur horaire intégré
- Code PIN confidentiel
- Passage automatique à l'heure d'été/hiver
- Cadres adaptateur en accessoire (compatibles avec certains modèles d'interrupteurs de marques Leader)

#### TR 030 top3 UP

- Horloge programmable digitale avec programme hebdomadaire
- Programme cyclique
- Programme aléatoire
- Programme par impulsions

#### SELEKTA 070 top3 UP

- Horloge astronomique avec programme hebdomadaire
- Fonction de commutation astronomique (calcul automatique des heures de lever et de coucher du soleil pour toute l'année)
- Décalage pour l'adaptation des heures de lever et de coucher du soleil
- 3 plages crépusculaires individuelles avec décalage réglables (coucher du soleil, crépuscule, obscurité)
- Programme par impulsion astronomique
- Commutations MARCHE / ARRÊT fixes programmables (par ex. coupure nocturne)

### Sélection du produit

Programme	Nombre de canaux	Emplacements de mémoire	Tension d'alimentation	Type	Réf.
Programme hebdomadaire	1	56	230 V CA	TR 030 top3 UP	0300130
Programme hebdomadaire, astronomique	1	56	230 V CA	SELEKTA 070 top3 UP	0700130

# Contrôle du temps et de la lumière

## Horloges programmables digitales, montage mural

### Caractéristiques techniques

	TR 030 top3 UP/SELEKTA 070 top3 UP
Tension d'alimentation	230 V CA
Fréquence	50 Hz
Type de contact	Contact à fermeture
Réserve de mémoire	6 Années
Puissance de commutation à 250 V AC, $\cos \varphi = 1$	10 A
Puissance de commutation à 250 V AC, $\cos \varphi = 0,6$	2 A
Charge de lampes à incandescence	2300 W
Lampe LED < 2 W	50 W
Lampe LED > 2 W	600 W
Période de commutation minimale	10 mA
Période de commutation minimale	1 s
Précision de marche à 25 °C	$\pm 0,25$ s/Jour (quartz)
Consommation stand-by	0,4 W
Indice de protection	IP 20
Classe de protection	II selon EN 60 730-1
Température ambiante	-5 °C ... +55 °C

### Accessoires



**Bluetooth OBELISK top3**

↳ Réf.: 9070130  
Détails page 356



**Kit de programmation OBELISK top2/top3**

↳ Réf.: 9070409  
Détails page 357



**Carte mémoire OBELISK top2**

↳ Réf.: 9070404  
Détails page 356



**Cadres adaptateurs**

Détails page 359

18:00

### Dimensions

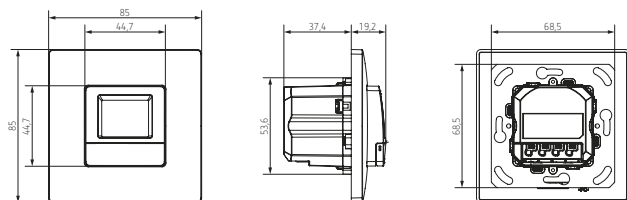

### Schémas de raccordement

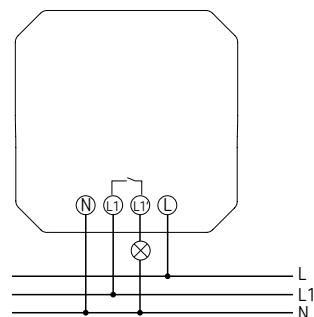

# Contrôle du temps et de la lumière

## Horloges programmables digitales, montage mural



TR 684-1 top2

### Description

- Horloge programmable digitale avec programme hebdomadaire
- 1 canal
- Module d'horloge sans socle enfichable
- Raccordement par connecteur plat AMP 4,8 mm pour équipement d'appareils de série
- Textes à chaque étape de la programmation
- 56 emplacements mémoire
- Interface pour carte mémoire OBELISK top2 (programmation sur PC)
- Réserve de marche de 10 ans (pile au lithium)
- Heures de commutation MARCHE / ARRÊT
- Présélection de commutation
- Commutation MARCHE / ARRÊT permanente
- Compteur horaire intégré
- Programme vacances
- Éclairage de l'écran (désactivable)
- Code PIN
- Passage automatique à l'heure d'été/hiver
- Horloge numérique avec programme hebdomadaire

### Sélection du produit

Programme	Nombre de canaux	Emplacements de mémoire	Fonctions de programme	Tension d'alimentation	Type	Réf.
Programme hebdomadaire	1	56	MARCHE / ARRÊT	230–240 V CA	TR 684-1 top2	6840100

### Caractéristiques techniques

	TR 684-1 top2
Tension d'alimentation	230–240 V CA
Fréquence	50–60 Hz
Type de montage	Encastrement en façade de tableau/montage mural
Type de contact	Inverseur
Réserve de mémoire	10 Années
Puissance de commutation à 250 V CA, $\cos \varphi = 1$	6 A
Puissance de commutation à 250 V CA, $\cos \varphi = 0,6$	1 A
Période de commutation minimale	1 min
Précision de marche à 25 °C	$\leq \pm 0,5$ s/jour (quartz) à 25 °C
Consommation stand-by	1 W
Indice de protection	IP 20
Classe de protection	II selon EN 60 730-1
Température ambiante	-10 °C ... +55 °C



# Contrôle du temps et de la lumière

## Horloges programmables digitales, montage mural

### Accessoires



Kit de programmation OBELISK top2/top3

↳ Réf.: 9070409

Détails page 357



Carte mémoire OBELISK top2

↳ Réf.: 9070404

Détails page 356

### Dimensions

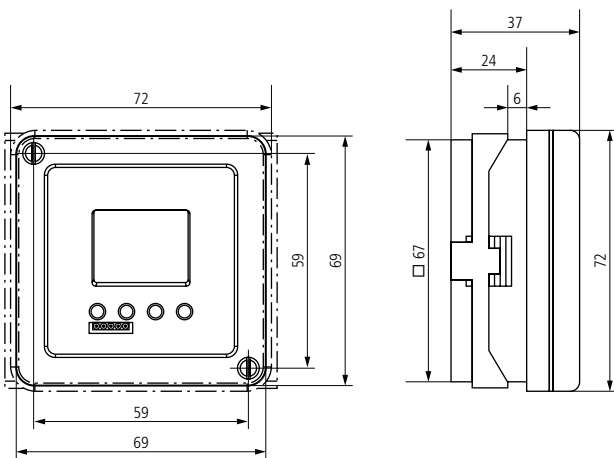

18:00

### Schémas de raccordement

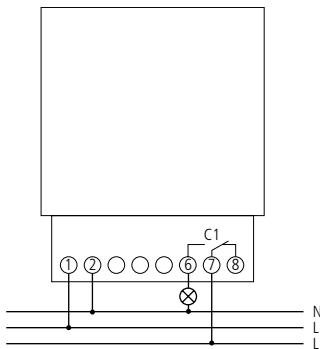

TR 684-1 top2

# theben-timer 26

## Il décompte et décompte encore

Aucun autre produit ne peut témoigner du succès et de l'évolution de notre entreprise mieux que le theben-timer 26. Grâce à la prise programmable analogique de 1977, la minuterie automatique a intégré plus de 30 millions de foyers. Elle est l'expression précoce d'une conscience énergétique, alors que personne ne parlait encore de durabilité et encore moins de quelque chose qui pouvait y être associé.

Plus d'informations à la page 282

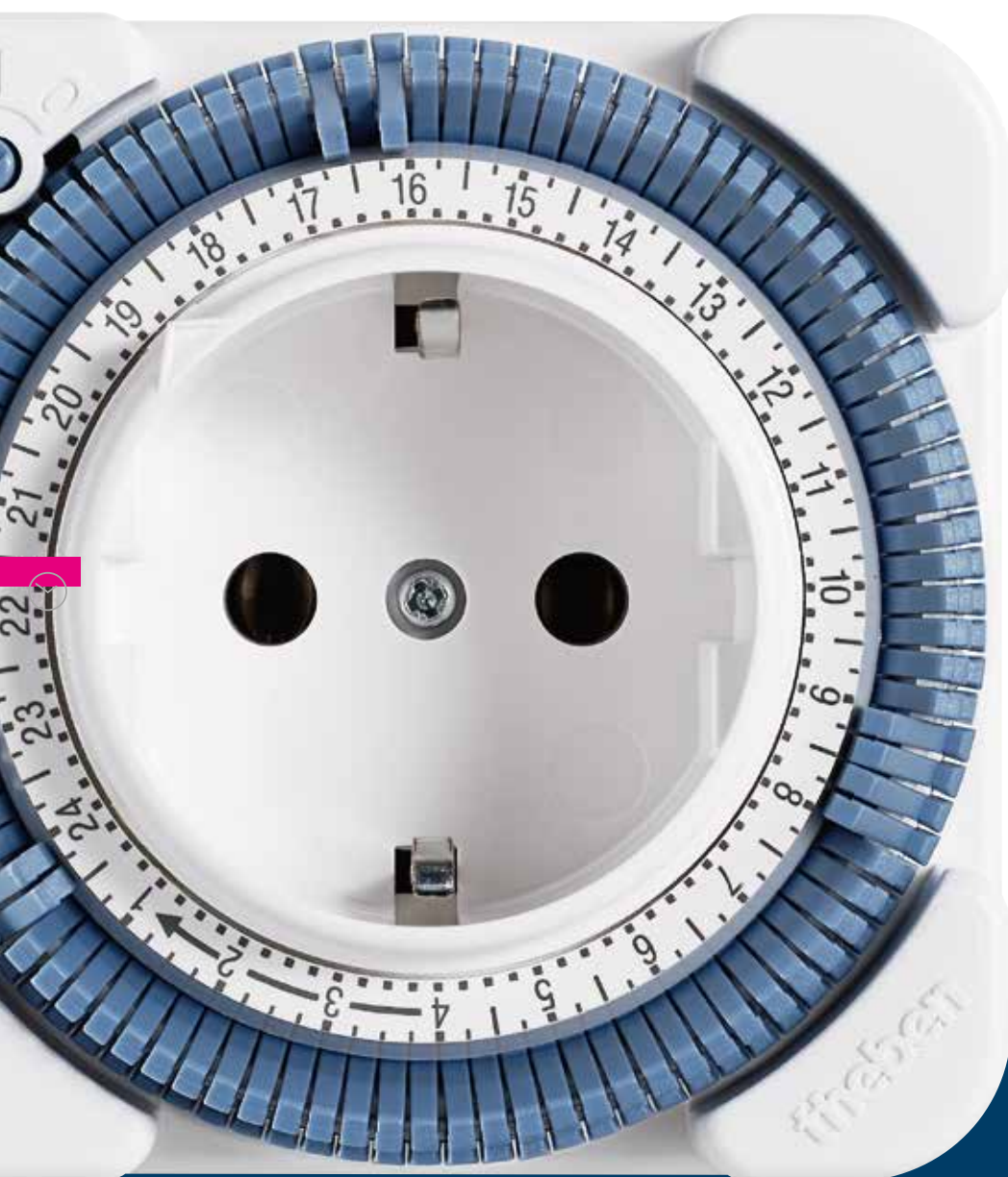

Déjà plus de  
30 millions  
d'exemplaires  
vendus  
qui permettent  
d'économiser  
de l'énergie.

# Contrôle du temps et de la lumière

## Horloges programmables analogiques

	Programme	Nombre de canaux	Type de contact	Réserve de mémoire	Période de commutation minimale	Programmable toutes les	Type de raccordement	Type	Page
--	-----------	------------------	-----------------	--------------------	---------------------------------	-------------------------	----------------------	------	------

### Rail DIN, 1 module

	Programme journalier	1	Contact à fermeture	–	15 min	15 min	Bornes à vis	SYN 160 a	274
				3 jours	15 min	15 min	Bornes à vis	SUL 180 a	274
	Programme hebdomadaire	1	Contact à fermeture	3 jours	2 h	2 h	Bornes à vis	MEM 190 a	274

### Rail DIN, 3 modules

	Programme de 60 minutes	1	Inverseur	–	37,5 s	37,5 s	Bornes à ressort DuoFix	SYN 151 h	276
	Programme journalier	1	Inverseur	–	15 min	15 min	Bornes à ressort DuoFix	SYN 161 d	276
				200 Heures	15 min	15 min	Bornes à ressort DuoFix	SUL 181 d	276
Programme hebdomadaire	1	Inverseur	200 Heures	2 h	2 h	Bornes à ressort DuoFix	SUL 191w	276	

### Encastrement en façade de tableau/montage mural

	Programme journalier	1	Inverseur	–	15 min	15 min	Bornes à vis	SYN 169 s	278
				3 jours	15 min	15 min	Bornes à vis	SUL 189 s	278
	Programme journalier	1	Inverseur	–	20 min, 2 h	5 min, 30 min	Bornes à vis	SYN 269 h	280
				3 jours	20 min, 2 h	5 min, 30 min	Bornes à vis	SUL 289 h	280
	2	Inverseur	3 jours	20 min, 2 h	5 min, 30 min	Bornes à vis	SUL 289 g	280	

### Prise programmable

	Programme journalier	1	Contact à fermeture	–	15 min	15 min	Prise programmable	theben-timer 26	282
	Programme hebdomadaire	1	Contact à fermeture	–	2 h	2 h	Prise programmable	theben-timer 27	282

### Montage mural

	Programme journalier et de dégivrage	2	Inverseur	–	2 min, 1 h	1 min, 1 h	Bornes à vis	FRI 77 g	284
---	--------------------------------------	---	-----------	---	------------	------------	--------------	----------	-----

### Mécanisme avec fixation rapide pour rail DIN

	Programme journalier et de dégivrage	1	Inverseur	–	2 min, 1 h	1 min, 1 h	Bornes à vis	FRI 77 h-2	284
		2	Inverseur	–	2 min, 1 h	1 min, 1 h	Bornes à vis	FRI 77 g-2	284



## Contrôle du temps et de la lumière

### Horloges programmables analogiques, Rail DIN, 1 module



#### Description

##### Fonctions communes

- Horloge programmable analogique
- 1 canal
- Bornes à vis
- Commutateur manuel à 3 positions : MARCHE permanente/AUTO/ARRÊT permanent

##### SYN 160 a

- Programme journalier
- Sans réserve de marche
- 96 segments de commutation
- Synchro. avec le réseau
- Période minimale de commutation : 15 minutes

##### SUL 180 a

- Programme journalier
- Avec réserve de marche (pile NiMH remplaçable)
- 96 segments de commutation
- Piloté par quartz
- Période minimale de commutation : 15 minutes

##### MEM 190 a

- Programme hebdomadaire
- Avec réserve de marche (pile NiMH remplaçable)
- 84 segments de commutation

- Piloté par quartz
- Période minimale de commutation : 2 heures

#### Sélection du produit

Programme	Nombre de canaux	Réserve de mémoire	Période de commutation minimale	Programmable toutes les	Type de contact	Tension d'alimentation	Type	Réf.
Programme journalier	1	-	15 min	15 min	Contact à fermeture	230 V CA	SYN 160 a	1600001
		3 jours	15 min	15 min	Contact à fermeture	230-240 V CA	SUL 180 a	1800001
							SUL 180 a Blister	1800051
Programme hebdomadaire	1	3 jours	2 h	2 h	Contact à fermeture	230-240 V CA	MEM 190 a	1900001
							MEM 190 a Blister	1900051

# Contrôle du temps et de la lumière

## Horloges programmables analogiques, Rail DIN, 1 module

### Caractéristiques techniques

	SYN 160 a	SUL 180 a	MEM 190 a
Tension d'alimentation	230 V CA	230–240 V CA	
Fréquence	50 Hz	50–60 Hz	
Largeur	1 module		
Type de montage	Rail DIN		
Programme	Programme journalier		Programme hebdomadaire
Réserve de mémoire	–	3 jours	
Puissance de commutation à 250 V AC, $\cos \varphi = 1$	16 A		
Puissance de commutation à 250 V AC, $\cos \varphi = 0,6$	4 A		
Charge de lampes à incand./halogène	1000 W		
Lampes fluocompactes	150 W		
Lampe LED < 2 W	30 W		
Lampe LED > 2 W	300 W		
Période de commutation minimale	15 min	2 h	
Programmable toutes les	15 min	2 h	
Précision de marche à 25 °C	Synchro. avec le réseau	$\leq \pm 1$ s/jour (quartz)	
Consommation stand-by	0,9 W	0,5 W	
Norme de contrôle	VDE		
Indice de protection	IP 20		
Classe de protection	II selon EN 60 730-1		
Température ambiante	-25 °C ... +50 °C	-10 °C ... +50 °C	

### Accessoires

#### Bride pour montage encastré

Détails page 356

#### Cache-borne 17,5 mm

Détails page 356

### Schémas de raccordement

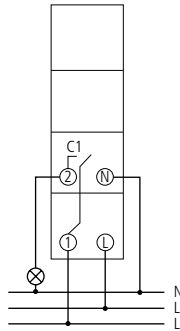

# Contrôle du temps et de la lumière

## Horloges programmables analogiques, Rail DIN, 3 modules



SYN 151 h

SUL 181 d

SUL 191 w

### Description

#### Fonctions communes

- Horloge programmable analogique
- 1 canal
- Bornes à ressort DuoFix
- Présélection de commutation
- Commutateur manuel à 3 positions : MARCHE permanente/AUTO/ARRÊT permanent
- Indication de l'état de commutation

#### SYN 151 h

- Programme de 60 minutes
- Sans réserve de marche
- 96 segments de commutation
- Synchro. avec le réseau
- Période minimale de commutation : 37,5 secondes

#### SYN 161 d

- Programme journalier
- Sans réserve de marche
- 96 segments de commutation
- Synchro. avec le réseau
- Période minimale de commutation : 15 minutes
- Aiguilles pour affichage de l'heure et détection 12h/24h
- Correction simple de l'heure d'été/hiver

#### SUL 181 d

- Programme journalier
- Avec réserve de marche (pile NiMH)
- 96 segments de commutation
- Piloté par quartz

- Période minimale de commutation : 15 minutes
- Aiguilles pour affichage de l'heure et détection 12h/24h
- Correction simple de l'heure d'été/hiver

#### SUL 191 w

- Programme hebdomadaire
- Avec réserve de marche (pile NiMH)
- 84 segments de commutation
- Piloté par quartz
- Période minimale de commutation : 2 heures
- Aiguilles pour affichage de l'heure et détection 12h/24h
- Correction simple de l'heure d'été/hiver

### Sélection du produit

Programme	Nombre de canaux	Réserve de mémoire	Période de commutation minimale	Programmable toutes les	Type de contact	Tension d'alimentation	Type	Réf.	
Programme de 60 minutes	1	-	37,5 s	37,5 s	Inverseur	230 V CA	SYN 151 h	1510011	
Programme journalier	1	-	15 min	15 min	Inverseur	230 V CA	SYN 161 d	1610011	
			200 Heures	15 min	15 min	Inverseur	110-230 V CA	SUL 181 d	1810011
								SUL 181 d Blister	1810151
Programme hebdomadaire	1	200 Heures	2 h	2 h	Inverseur	110-230 V CA	SUL 191 w	1910011	

# Contrôle du temps et de la lumière

## Horloges programmables analogiques, Rail DIN, 3 modules

### Caractéristiques techniques

	SYN 151 h	SYN 161 d	SUL 181 d	SUL 191 w
Tension d'alimentation	230 V CA		110 – 230 V CA	
Fréquence	50 Hz		50 – 60 Hz	
Largeur	3 modules			
Type de montage	Rail DIN			
Programme	Programme de 60 minutes	Programme journalier		Programme hebdomadaire
Réserve de mémoire	–		200 Heures, env. 100 heures à 110 V	
Puissance de commutation à 250 V AC, $\cos \varphi = 1$	10 A	16 A		
Puissance de commutation à 250 V AC, $\cos \varphi = 0,6$	4 A			
Charge de lampes à incand./halogène	1100 W			
Lampe LED < 2 W	20 W			
Lampe LED > 2 W	180 W			
Période de commutation minimale	37,5 s	15 min	2 h	
Programmable toutes les	37,5 s	15 min	2 h	
Précision de marche à 25 °C	Synchro. avec le réseau		$\leq \pm 1$ s/jour (quartz)	
Consommation stand-by	0,9 W	0,5 W		
Norme de contrôle	VDE			
Indice de protection	IP 20			
Classe de protection	II selon EN 60 730-1			
Température ambiante	-20 °C ... +55 °C			

### Accessoires

#### Bride pour montage encastré

Détails page 356

#### Cache-borne 52,5 mm

Détails page 356

### Schémas de raccordement

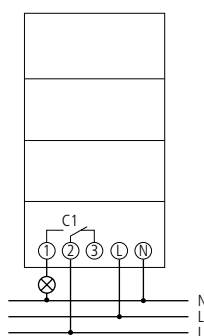

# Contrôle du temps et de la lumière

## Horloges programmables analogiques, Montage mural



SYN 169 s

SUL 189 s

### Description

#### Fonctions communes

- Horloge programmable analogique
- 1 canal
- Programme journalier
- 96 segments de commutation
- Période minimale de commutation : 15 minutes

- Aiguilles pour affichage de l'heure
- Présélection de commutation
- Interrupteur MARCHE / ARRÊT permanent
- Indication de l'état de commutation
- Correction simple de l'heure d'été/hiver

#### SYN 169 s

- Sans réserve de marche
- Synchro. avec le réseau

#### SUL 189 s

- Avec réserve de marche (pile NiMH)
- Piloté par quartz

### Sélection du produit

Programme	Nombre de canaux	Réserve de mémoire	Période de commutation minimale	Programmable toutes les	Type de contact	Tension d'alimentation	Type	Réf.
Programme journalier	1	-	15 min	15 min	Inverseur	230 V CA	SYN 169 s	1690801
		3 jours	15 min	15 min	Inverseur	230 V CA	SUL 189 s	1890801
						110 V CA	SUL 189 s 110V	1891801



# Contrôle du temps et de la lumière

## Horloges programmables analogiques, Montage mural

### Caractéristiques techniques

	SYN 169 s	SUL 189 s	SUL 189 s 110V
Tension d'alimentation	230 V CA		110 V CA
Fréquence	50 Hz	50-60 Hz	
Type de montage	Encastrement en façade de tableau/montage mural		
Programme	Programme journalier		
Réserve de mémoire	-	3 jours, réserve de marche totale env. 3 jours après le raccordement à la tension de service	
Puissance de commutation à 250 V AC, $\cos \varphi = 1$	10 A		
Puissance de commutation à 250 V AC, $\cos \varphi = 0,6$	2 A		
Période de commutation minimale	15 min		
Programmable toutes les	15 min		
Précision de marche à 25 °C	Synchro. avec le réseau	$\leq \pm 1$ s/jour (quartz)	
Consommation stand-by	0,9 W	0,5 W	
Norme de contrôle	EMV		-
Indice de protection	IP 20		
Classe de protection	II selon EN 60 730-1		
Température ambiante	-10 °C ... +55 °C		

### Accessoires



#### Fixation rapide 72 x 72

↳ Réf.: 9070071

Détails page 356

### Dimensions

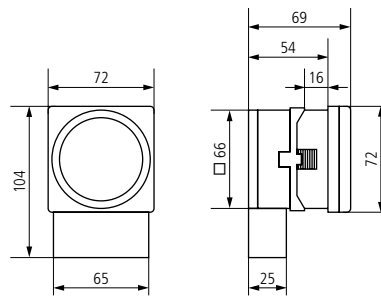

SYN 169 s, SUL 189 s

### Schémas de raccordement

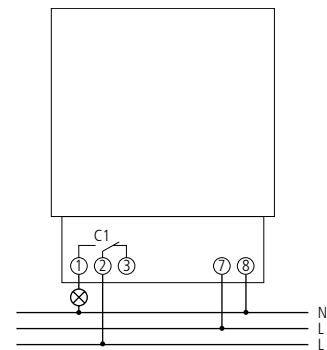

SYN 169 s, SUL 189 s



# Contrôle du temps et de la lumière

## Horloges programmables analogiques, Montage mural



SYN 269 h

SUL 289 g

### Description

#### Fonctions communes

- Horloge programmable analogique avec programme journalier ou hebdomadaire (disque de réglage rotatif)
- Cavaliers enfichables
- Période minimale de commutation : 20 minutes (sur 24 heures) ou 2 heures (sur 7 jours)
- Aiguilles pour affichage de l'heure
- Indication de l'état de commutation

#### SYN 269 h

- 1 canal
- Sans réserve de marche
- Synchro. avec le réseau
- Présélection de commutation
- Interrupteur MARCHE / ARRÊT permanent
- Correction simple de l'heure d'été/hiver
- 32 cavaliers enfichables fournis

#### SUL 289 h

- 1 canal
- Avec réserve de marche (pile NiMH)

#### - Piloté par quartz

- Présélection de commutation
- Interrupteur MARCHE / ARRÊT permanent
- Correction simple de l'heure d'été/hiver
- 32 cavaliers enfichables fournis

#### SUL 289 g

- 2 canaux
- Avec réserve de marche (pile NiMH)
- Piloté par quartz
- 49 cavaliers enfichables fournis

### Sélection du produit

Programme	Nombre de canaux	Réserve de mémoire	Période de commutation minimale	Programmable toutes les	Type de contact	Tension d'alimentation	Type	Réf.
Programme journalier	1	-	20 min, 2 h	5 min, 30 min	Inverseur	230 V CA	SYN 269 h	2690008
		3 jours	20 min, 2 h	5 min, 30 min	Inverseur	230 V CA	SUL 289 h	2890008
	2	3 jours	20 min, 2 h	5 min, 30 min	Inverseur	230 V CA	SUL 289 g	2890033

# Contrôle du temps et de la lumière

## Horloges programmables analogiques, Montage mural

### Caractéristiques techniques

	SYN 269 h	SUL 289 h	SUL 289 g
Tension d'alimentation	230 V CA		
Fréquence	50 Hz	50-60 Hz	
Type de montage	Encastrement en façade de tableau/montage mural		
Programme	Programme journalier, Programme hebdomadaire		
Réserve de mémoire	-	3 jours, réserve de marche totale env. 3 jours après le raccordement à la tension de service	
Puissance de commutation à 250 V AC, $\cos \phi = 1$	10 A		
Puissance de commutation à 250 V AC, $\cos \phi = 0,6$	2 A		
Période de commutation minimale	20 min, 2 h		
Programmable toutes les	5 min, 30 min		
Précision de marche à 25 °C	Synchro. avec le réseau	$\leq \pm 1$ s/jour (quartz)	
Consommation stand-by	0,9 W	0,5 W	
Indice de protection	IP 20		
Classe de protection	II selon EN 60 730-1		
Température ambiante	-10 °C ... +55 °C		

### Accessoires



#### Fixation rapide 72 x 72

↳ Réf.: 9070071

Détails page 356

### Dimensions

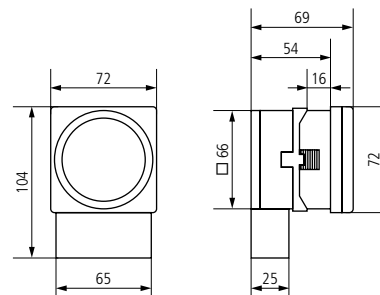

SYN 269 h, SUL 289 h, SUL 289 g

### Schémas de raccordement

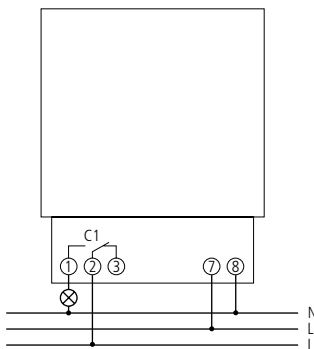

SYN 269 h, SUL 289 h

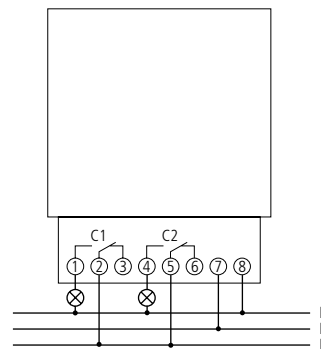

SUL 289 g

## Contrôle du temps et de la lumière

### Horloges programmables analogiques, Prise programmable



theben-timer 26



theben-timer 27

#### Description

##### Fonctions communes

- Prise programmable analogique
- 1 canal
- Sans réserve de marche
- Synchro. avec le réseau
- Conçue pour les prises Schuko (autres types de prises sur demande)
- Présélection de commutation
- Indication de l'état de commutation

##### theben-timer 26

- Programme journalier
- 96 segments de commutation
- Période minimale de commutation : 15 minutes

##### theben-timer 27

- Programme hebdomadaire
- 84 segments de commutation
- Période minimale de commutation : 2 heures

#### Sélection du produit

Programme	Période de commutation minimale	Programmable toutes les	Type de contact	Type	Réf.
Programme journalier	15 min	15 min	Contact à fermeture	theben-timer 26	0260841
Programme hebdomadaire	2 h	2 h	Contact à fermeture	theben-timer 27	0270931

# Contrôle du temps et de la lumière

## Horloges programmables analogiques, Prise programmable

### Caractéristiques techniques

	theben-timer 26	theben-timer 27
Tension d'alimentation	230 V CA	
Fréquence	50 Hz	
Type de montage	Prise programmable	
Programme	Programme journalier	Programme hebdomadaire
Puissance de commutation à 250 V AC, $\cos \varphi = 1$	16 A	
Puissance de commutation à 250 V AC, $\cos \varphi = 0,6$	4 A	
Période de commutation minimale	15 min	2 h
Programmable toutes les	15 min	2 h
Précision de marche à 25 °C	Synchro. avec le réseau	
Consommation stand-by	0,8 W	
Indice de protection	IP 20	
Classe de protection	II selon EN 60 730-1	
Température ambiante	-40 °C ... +55 °C	

### Dimensions

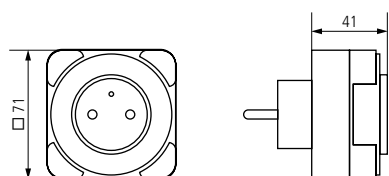

### Schémas de raccordement

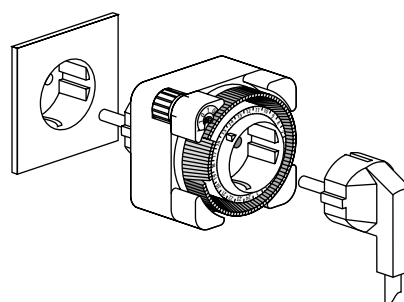

## Contrôle du temps et de la lumière

### Horloges programmables analogiques, Montage mural/Rail DIN



FRI 77 g



FRI 77 g-2

#### Description

##### Fonctions communes

- Horloge de dégivrage analogique avec programme journalier et temporaire pour le dégivrage
- Cavaliers enfichables
- Synchro. avec le réseau
- Période minimale de commutation : 2 minutes/1 heure
- 2 disques de réglage distincts

##### FRI 77 g

- 2 canaux
- Montage mural
- 8 cavaliers enfichables fournis
- Commande temporisée possible du ventilateur

##### FRI 77 h-2

- 1 canal

- Mécanisme avec fixation rapide pour rail DIN
- 6 cavaliers enfichables fournis

##### FRI 77 g-2

- 2 canaux
- Mécanisme avec fixation rapide pour rail DIN
- 8 cavaliers enfichables fournis
- Commande temporisée possible du ventilateur

#### Sélection du produit

Type de contact	Type de montage	Période de commutation minimale	Programmable toutes les	Tension d'alimentation	Type	Réf.
Inverseur	Montage mural	2 min, 1 h	1 min, 1 h	230 V CA	FRI 77 g	0770033
	Mécanisme avec fixation rapide pour rail DIN	2 min, 1 h	1 min, 1 h	230 V CA	FRI 77 h-2	0770802
					FRI 77 g-2	0770832

# Contrôle du temps et de la lumière

## Horloges programmables analogiques, Montage mural/Rail DIN

### Caractéristiques techniques

	FRI 77 g	FRI 77 h-2	FRI 77 g-2
Tension d'alimentation	230 V CA		
Fréquence	50 Hz		
Type de montage	Montage mural	Mécanisme avec fixation rapide pour rail DIN	
Programme	Programme journalier et de dégivrage		
Puissance de commutation à 250 V CA, $\cos \varphi = 1$	16 A		
Puissance de commutation à 250 V CA, $\cos \varphi = 0,6$	2,5 A		
Période de commutation minimale	2 min, 1 h		
Programmable toutes les	1 min, 1 h		
Précision de marche à 25 °C	Synchro. avec le réseau		
Consommation stand-by	0,9 W		
Indice de protection	IP 20	IP 00	
Classe de protection	II selon EN 60 730-1		
Température ambiante	- 10 °C ... +50 °C		

### Dimensions

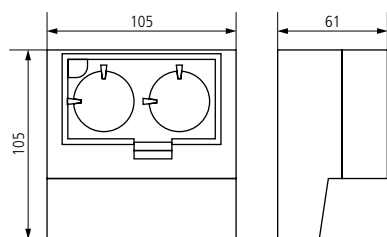

FRI 77 g

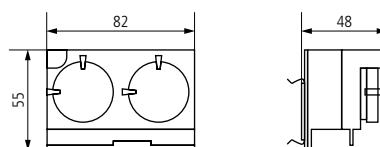

FRI 77 h-2, FRI 77 g-2

### Schémas de raccordement

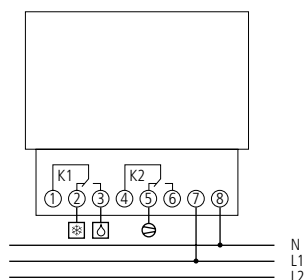

FRI 77 g, FRI 77 g-2

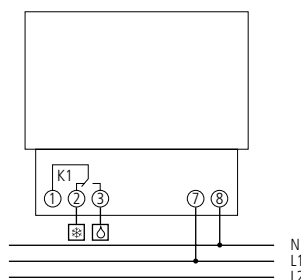

FRI 77 h-2

# Les classiques ! Compteur d'heures de fonctionnement

Grâce à nos compteurs éprouvés et faciles à monter, les temps de fonctionnement et de service peuvent être saisis facilement, ce qui permet de planifier et de surveiller avec précision les procédés de production, les cycles de maintenance et les périodes de garantie.







Type	Page
------	------

### Relais temporisés

	TM 345 M Relais multifonction	288
	TM 345 B Relais temporisé avec fonction clignoteur	288

Type de montage	Plaque frontale de grande taille	Type	Page
-----------------	----------------------------------	------	------

### Compteurs horaires, Analogique

	Encastrement en façade de tableau	48 x 48 mm	BZ 142-1	290
			BZ 142-3	290
		52 x 52 mm	BZ 143-1	290
	Rail DIN	35 x 45 mm	BZ 145	290

### Compteurs horaires, Digital

	Encastrement en façade de tableau	24 x 48 mm	BZ 146	292
		48 x 48 mm	BZ 147	292
	Rail DIN	35 x 45 mm	BZ 148	292



# Contrôle du temps et de la lumière

## Relais temporisés

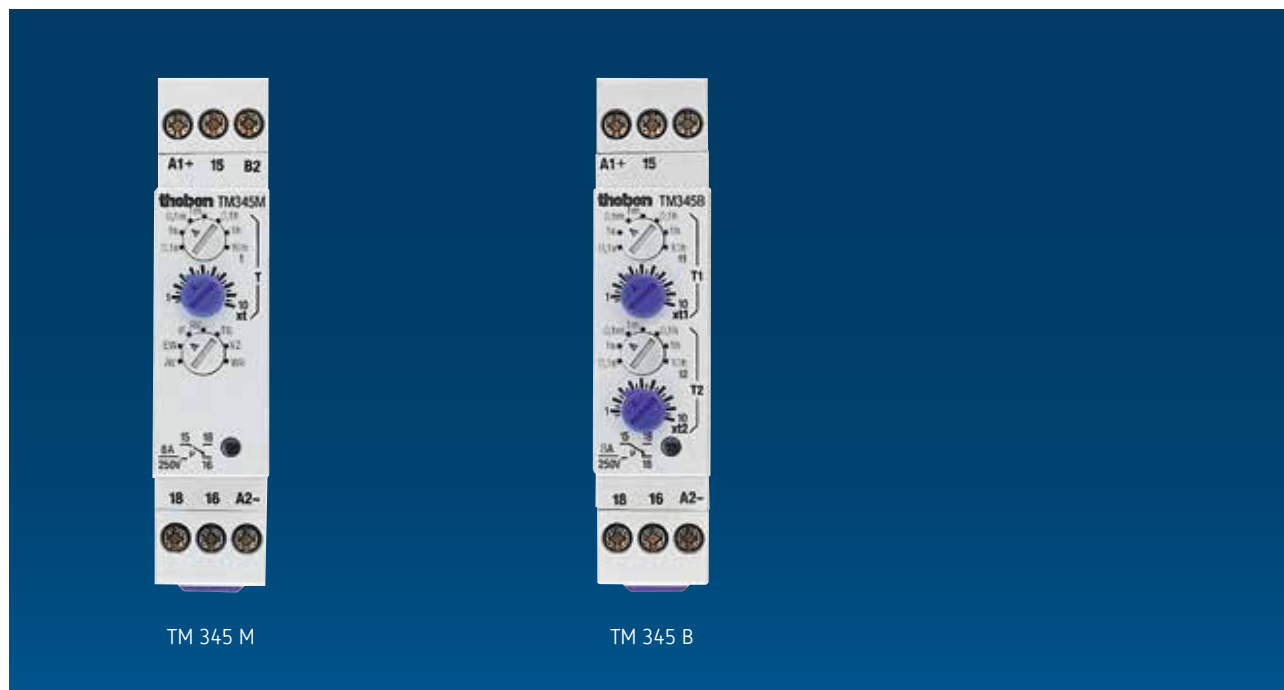

### Description

#### Fonctions communes

- Relais temporisé électronique
- Dispositif universel destiné à commander les processus automatiques de machines, de l'éclairage, de la ventilation, du chauffage, d'armoires électriques, etc.
- Réglage analogique précis de l'heure
- Entrée multitension pour toutes tensions d'alimentation et de commande, aucun pont filaire ou borne supplémentaire nécessaire
- LED destinée à l'affichage de l'état de commutation

#### TM 345 M

- Sélecteur rotatif verrouillable pour la sélection de la plage temporelle, et des modes de fonctionnement suivants :
  - Retard à la mise sous tension (AV), sans contact de commande
  - Contact de passage au relâchement (EW), sans contact de commande
  - Temporisation de retour (RV), avec contact de commande
  - Générateur d'impulsions (IF), avec contact de commande

- Temporisation à l'enclenchement et au déclenchement (VZ), avec contact de commande
- Contact de passage au relâchement et à l'appel (WR), avec contact de commande
- Clignoteur (TG), sans contact de commande

#### TM 345 B

- Avec fonction clignoteur
- Durées des impulsions et des pauses réglables indépendamment l'une de l'autre

### Sélection du produit

Multifonction	Type	Réf.
✓	TM 345 M	3450731
-	TM 345 B	3450730

### Caractéristiques techniques

	TM 345 M	TM 345 B
Tension d'alimentation	12–240 V CA/CC	24–240 V CA / 24 V DC
Fréquence	50–60 Hz	
Largeur	1 module	
Consommation stand-by	1 W	
Type de contact	Inverseur	
Matériaux du boîtier et d'isolation	Thermoplastiques auto-extinguibles résistant aux hautes températures	
Puissance de commutation à 250 V AC, $\cos \phi = 1$	8 A	
Sortie de commutation	Libre de potentiel	
Courant nominal	10 mA–20 A < 10 ms	
Durée de vie électrique	10 <sup>5</sup> cycles de commutation	
Valeur de retour du relais de la tension nominale d'entrée	< 10,2 V AC/DC (EN 61812-1)	< 20,4 V AC/DC (EN 61812-1)
Indice de protection	IP 20	
Classe de protection	II	
Température ambiante	-20 °C ... +60 °C	

### Schémas de raccordement

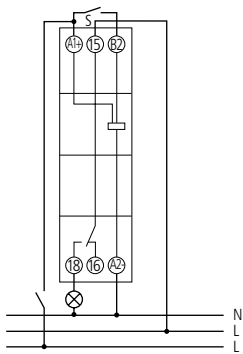

TM 345 M

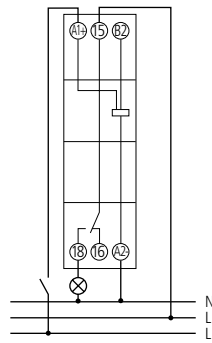

TM 345 M

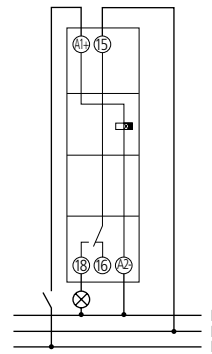

TM 345 B



# Contrôle du temps et de la lumière

## Relais temporisés, Compteurs horaires, Analogique

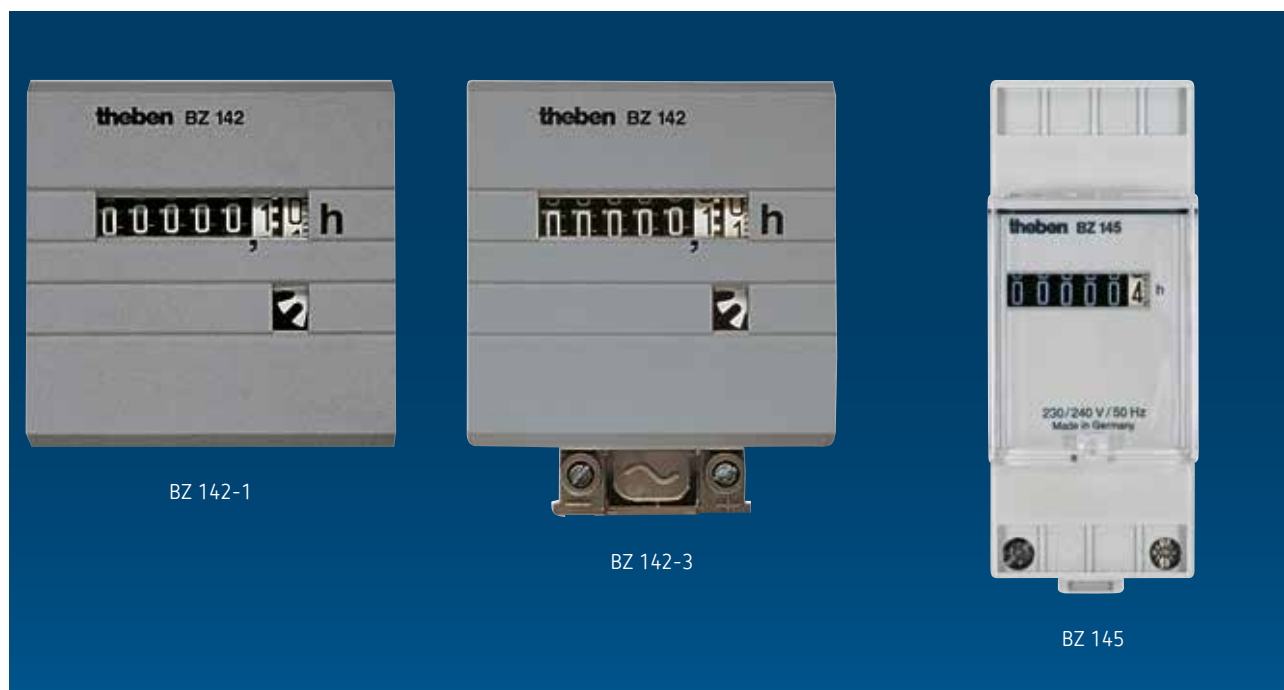

### Description

#### Fonctions communes

- Compteur horaire avec entraînement par moteur synchrone

#### BZ 142-1

- Appareils encastrés avec fixation par encastrement ou pinces de serrage jusqu'à une épaisseur de paroi de 10 mm max.
- Raccordement par bornes ou connecteur plat 6,3 mm
- Grande plaque frontale 48 x 48 mm
- Modèles pour tension continue avec moteur pas à pas piloté par quartz
- Indicateur de fonctionnement

#### BZ 142-3

- Avec socle pour montage mural (cache-bornes nécessaire)
- Socle avec fixation rapide pour rail DIN de 35 mm
- Bornes à vis

- Protection contre les contacts accidentels conformément à la prescription BGV A3 sur la prévention des accidents
- Couleur du boîtier : anthracite
- Grande plaque frontale 48 x 48 mm
- Modèles pour tension continue avec moteur pas à pas piloté par quartz
- Indicateur de fonctionnement

#### BZ 143-1

- Appareils encastrés avec fixation par encastrement ou pinces de serrage jusqu'à une épaisseur de paroi de 10 mm max.
- Raccordement par bornes ou connecteur plat 6,3 mm
- Grande plaque frontale 52 x 52 mm
- Modèles pour tension continue avec moteur pas à pas piloté par quartz
- Indicateur de fonctionnement

#### BZ 145

- Appareil monté en tableau électrique avec fixation rapide pour rail DIN de 35 mm
- Montage en saillie avec cache-bornes supplémentaire, plombable
- Montage sur tableau avec kit de montage (n° de réf. 9070001)
- Protection contre les contacts accidentels conformément à la prescription BGV A3 sur la prévention des accidents
- Bornes à vis imperdables

### Sélection du produit

Plage de comptage	Type de montage	Plaque frontale de grande taille	Découpe de montage de grande taille	Tension d'alimentation	Type	Réf.
99 999,99 heures sans remise à zéro	Encastrement en façade de tableau	48 x 48 mm	46 x 46 mm	230 V CA	BZ 142-1	1420721
				230 V CA	BZ 142-3	1420723
		52 x 52 mm	46 x 46 mm	230 V CA	BZ 143-1	1430721
99 999,9 heures sans remise à zéro	Rail DIN	35 x 45 mm	35 x 45 mm (profondeur 60 mm)	230 V CA	BZ 145	1450000

# Contrôle du temps et de la lumière

## Relais temporisés, Compteurs horaires, Analogique

### Caractéristiques techniques

	BZ 142-1	BZ 142-3	BZ 143-1	BZ 145
Tension d'alimentation	230 V CA			
Fréquence	50 Hz			
Largeur	-			2 modules
Type de montage	Encastrement en façade de tableau			Rail DIN
Plage de comptage	99 999,99 heures sans remise à zéro			99 999,9 heures sans remise à zéro
Indice de protection	Cadre de façade IP 65			IP 20
Classe de protection	II selon EN 60 335-1			
Température ambiante	-20 °C ... +70 °C			-10 °C ... +70 °C

### Accessoires



**Cadre 55 x 55 BZ**  
pour BZ 142-1  
↳ Réf.: 9070041  
Détails page 357



**Cadre 72 x 72 BZ**  
pour BZ 142-1  
↳ Réf.: 9070074  
Détails page 357



**Cache-borne 35 mm**  
pour BZ 145  
↳ Réf.: 9070064  
Détails page 356

### Dimensions

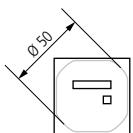

BZ 142-1

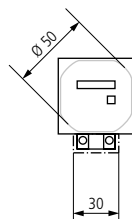
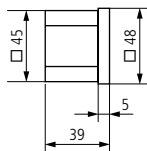

BZ 142-3

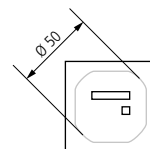
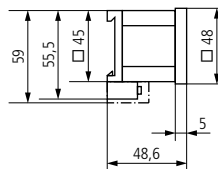

BZ 143-1

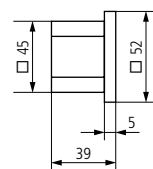

# Contrôle du temps et de la lumière

## Relais temporisés, Compteurs horaires, Digital



### Description

#### Fonctions communes

- Compteur horaire digital
- Avec mémoire EEPROM, assure un enregistrement fiable de la durée de fonctionnement, même en cas de coupures de courant
- Écran LCD contrasté à 7 caractères
- Indicateur de fonctionnement à l'écran

#### BZ 146

- Découpe de montage 22 mm x 45 mm
- Montage sur tableau
- Bornes à vis
- Fixation par pince de serrage jusqu'à une épaisseur de paroi de 5 mm
- Modèle piloté par quartz

#### BZ 147

- Découpe de montage 45 mm x 45 mm
- Montage sur tableau
- Bornes à vis
- Fixation par pince de serrage jusqu'à une épaisseur de paroi de 5 mm
- Modèle piloté par quartz

#### BZ 148

- Appareil monté en tableau électrique avec fixation rapide pour rail DIN de 35 mm
- Montage en saillie avec cache-bornes supplémentaire possible
- Bornes à vis imperdables

### Sélection du produit

Plage de comptage	Type de montage	Plaque frontale de grande taille	Découpe de montage de grande taille	Tension d'alimentation	Type	Réf.
99 999,99 heures sans remise à zéro	Encastrement en façade de tableau	24 x 48 mm	22 x 45 mm	110-240 V CA	BZ 146	1460000
		48 x 48 mm	45 x 45 mm	110-240 V CA	BZ 147	1470000
999 999,9 heures sans remise à zéro	Rail DIN	35 x 45 mm	35 x 45 mm (profondeur 60 mm)	24-240 V CA / 12-150 V DC	BZ 148	1480000

# Contrôle du temps et de la lumière

## Relais temporisés, Compteurs horaires, Digital

### Caractéristiques techniques

	BZ 146	BZ 147	BZ 148
Tension d'alimentation	110–240 V CA		24–240 V CA / 12–150 V DC
Fréquence	50–60 Hz		
Largeur	–		2 modules
Type de montage	Encastrement en façade de tableau		Rail DIN
Plage de comptage	99 999,99 heures sans remise à zéro		999 999,9 heures sans remise à zéro
Indice de protection	IP 65		IP 20
Classe de protection	II selon EN 61010		
Température ambiante	-30 °C ... +70 °C		-10 °C ... +70 °C

### Accessoires



#### Cache-borne 35 mm

pour BZ 148

↳ Réf.: 9070064

Détails page 356

### Dimensions

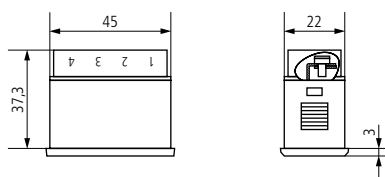
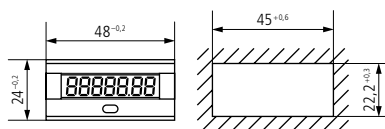

BZ 146

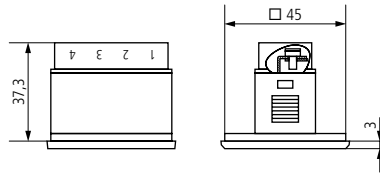
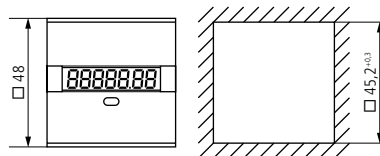

BZ 147

### Schémas de raccordement

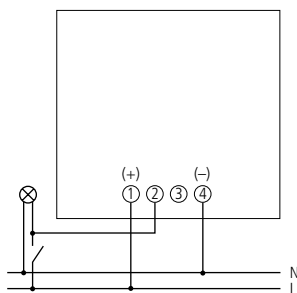

BZ 146, BZ 147

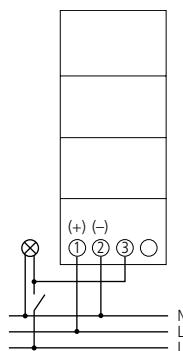

BZ 148

# ELPA 8

## Monter et descendre les escaliers – toujours en toute sécurité



### Éprouvé des millions de fois

Les chiffres de production parlent d'eux-mêmes – au cours des dernières années, des millions d'ELPA 8 ont été produits et se trouvent actuellement installés partout dans le monde.

### 5 ans de garantie\*

### 0 Watt en veille

Vous trouverez les caractéristiques techniques à partir de la page 290.

\* Conformément aux conditions de garantie, voir [www.theben.de/garantiebedingungen](http://www.theben.de/garantiebedingungen)

Un réglage très simple de l'heure et une consultation directe de la temporisation sur une échelle absolue ainsi que la consommation de 0 watt en mode veille font du système ELPA 8 la minuterie d'escalier la plus vendue sur le marché.

#### 0 Watt Puissance de 0 watt en mode veille

Le système ELPA 8 nécessite une puissance de 0 watt en mode veille et économise ainsi de l'énergie !

#### Fiabilité

Grâce aux exigences élevées des tests effectués dans notre laboratoire interne, avec par exemple 40 000 cycles de commutation, nous dépassons en partie la norme. Cette norme de qualité est également confirmée par un test externe VDE.

#### Réglage simple

Une bague rotative avec échelle absolue permet de bien voir les réglages du système ELPA 8, d'y accéder et de les modifier en toute facilité.

#### Interrupteur à bascule pour éclairage permanent

L'interrupteur à bascule permet de passer à un éclairage permanent grâce à une commande des plus simples. Ainsi, vous ne vous retrouverez plus dans le noir lorsque vous nettoyez la cage d'escalier.

#### 5 5 ans de garantie

Le système ELPA 8 se distingue par sa qualité et sa flexibilité maximales. Tel est notre engagement auquel nous joignons une garantie de cinq ans.

#### Contacts sans cadmium

Nous utilisons des matériaux  $\text{AgSnO}_2$  écologiques pour nos contacts de commutation. Ces derniers offrent des propriétés de contact et de commutation de très bonne qualité, comme la résistance élevée à l'usure et à la soudure, ainsi qu'une tendance bien moindre à la migration du matériel en courant continu.



### Optimisation pour LED

Les LED se comportent en partie très différemment. Lorsque l'on dispose d'une solution sûre et fiable, il convient d'y répondre de manière adaptée. Comme avec le système ELPA 6 plus de Theben (page 280).

D'autres produits et variantes sont disponibles sur [www.theben.de/elpa](http://www.theben.de/elpa)



# Contrôle du temps et de la lumière

## Minuteries d'escalier / Télerrupteurs impulsives

	Réglage de temporisation	Consommation maxi. voyants boutons-poussoirs	Entrée multi-tension	Préavis d'extinction	Fonction longue durée	Commutation au passage par zéro de la tension	Sans mode Éco	Type	Page
--	--------------------------	--	----------------------	----------------------	-----------------------	---	---------------	------	------

### Rail DIN, Électronique

	0,5–20 min	150 mA	✓	✓	60 min	✓	–	ELPA 1	296
			–	✓	60 min	✓	–	ELPA 6 plus	296
			✓	✓	–	✓	–	ELPA 7	296

### Rail DIN, Électromécanique

	1–7 min	50 mA	–	–	–	–	✓	ELPA 8-4	298
---	---------	-------	---	---	---	---	---	----------	-----

### Encastré, Électronique

	0,5–20 min	30 mA	✓	✓	60 min	✓	–	ELPA 041	300
			–	–	–	✓	–	ELPA 047	300

	Mode de fonctionnement	Nombre de canaux	Entrée multitension	Type	Page
--	------------------------	------------------	---------------------	------	------

### Télerrupteurs impulsives, Rail DIN

	Électro-mécanique	1	–	OKTO S12-230	302
		2	–	OKTO S22-230	302
	Électronique	1	–	OKTO ES12-230	302
		1	✓	OKTO ES12-UC	302



# Contrôle du temps et de la lumière

## Minuteries d'escalier, Rail DIN, Électronique



ELPA 1

ELPA 6 plus

ELPA 7

### Description

#### Fonctions communes

- Minuterie d'escalier, électronique
- Affectation des bornes identique au modèle ELPA 8
- Grande précision de marche
- Entrée de bouton-poussoir avec protection anti-surcharge électronique
- Détection automatique 3 ou 4 conducteurs (4 conducteurs avec un raccordement pour l'éclairage du sol, 3 conducteurs désormais interdit pour les nouvelles installations)
- Commutation au passage par zéro de la tension pour ne pas endommager les contacts des relais et l'éclairage (prolonge la durée de vie de l'éclairage)

#### ELPA 1

- Appareil multifonction avec 10 fonctions au choix, réglables sur la face avant de l'appareil

- Entrée multitension supplémentaire à isolation galvanique pour 8 à 240 V CA/CC, par ex. pour interphones
- Préavis d'extinction (double clignotement à deux reprises) conformément à la norme DIN 18015-2 pour éviter une obscurité soudaine
- Fonction longue durée activable grâce à une pression prolongée du bouton-poussoir
- Réarmement immédiat (interrupteur de cage d'escalier) ou coupure anticipée (interrupteur impulsionnel avec temporisation de retour)
- Interrupteur impulsionnel
- Éclairage permanent

#### ELPA 6 plus

- Appareil multifonction avec 10 fonctions au choix, réglables sur la face avant de l'appareil

- Préavis d'extinction (clignotement à deux reprises) pour LED
- Fonction longue durée activable grâce à une pression prolongée du bouton-poussoir
- Réarmement immédiat (interrupteur de cage d'escalier) ou coupure anticipée (interrupteur impulsionnel avec temporisation de retour)
- Interrupteur impulsionnel
- Éclairage permanent
- Entrée multitension supplémentaire à isolation galvanique pour 8 à 240 V CA/CC, par ex. pour interphones

#### ELPA 7

- Réarmement immédiat
- Interrupteur à bascule pour éclairage permanent

### Sélection du produit

Charge de lampe à incandescence	Multifonction	Entrée multi-tension	Préavis d'extinction	Commutation au passage par zéro de la tension	Type	Réf.
2300 W	✓	✓	✓	✓	ELPA 1	0010002
		-	✓	✓	ELPA 6 plus	0060003
	-	-	✓	✓	ELPA 7	0070002

# Contrôle du temps et de la lumière

## Minuteries d'escalier, Rail DIN, Électronique

### Caractéristiques techniques

	ELPA 1	ELPA 6 plus	ELPA 7
Tension d'alimentation		230 V CA	
Fréquence		50–60 Hz	
Consommation stand-by		0,3 W	
Charge de lampe fluorescente		100 mA	
Réglage de temporisation		0,5–20 min	
3/4 conducteurs		Automatique	
Type de contact		Contact à fermeture	
Sortie de commutation		Non libre de potentiel (230 V)	
Charge de lampes à incand./halogène		2600 W	
Lampe LED < 2 W		55 W	
Lampe LED > 2 W		600 W	
Puissance de commutation		16 A (pour 230 V CA, $\cos \varphi = 1$ ), 10 A (pour 230 V CA, $\cos \varphi = 0,3$ )	
Température ambiante		-25 °C ... +50 °C	
Classe de protection		II	
Indice de protection		IP 20	

### Accessoires



Cache-borne 17,5 mm

↳ Réf.: 9070065

Détails page 356



Bride pour montage encastré

↳ Réf.: 9070001

Détails page 356

### Schémas de raccordement

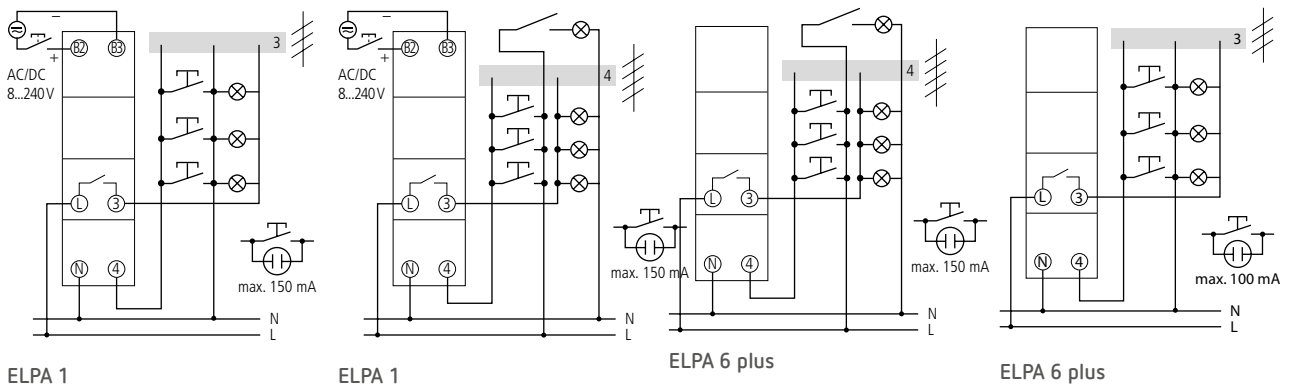

# Contrôle du temps et de la lumière

## Minuteries d'escalier, Rail DIN, Électromécanique



ELPA 8-4

### Description

#### ELPA 8-4

- Minuterie d'escalier, électromécanique
- 4 conducteurs avec un raccordement pour l'éclairage du sol
- Raccordement à 3 conducteurs sans éclairage du sol (désormais interdit pour les nouvelles installations)

- Possibilité de réarmement
- Aucune consommation de courant au repos
- Interrupteur à bascule pour éclairage permanent
- Fiabilité maximale grâce à l'entraînement par moteur synchrone

- Réglage très simple de l'heure et consultation directe de la temporisation sur une échelle absolue
- Mécanique de précision garantissant un intervalle de commutation exact
- Résistance très élevée aux perturbations

### Sélection du produit

Charge de lampe à incandescence	Réglage de temporisation	Sans mode Éco	Préavis d'extinction	3/4 conducteurs	Possibilité de réarmement	Type	Réf.
2300 W	1-7 min	✓	-	Oui	Après 30 s	ELPA 8-4	0080804

# Contrôle du temps et de la lumière

## Minuteries d'escalier, Rail DIN, Électromécanique

### Caractéristiques techniques

	ELPA 8-4
Tension d'alimentation	230 V CA
Fréquence	50 Hz
Consommation stand-by	0 W
Charge de lampe fluorescente	50 mA
Réglage de temporisation	1 – 7 min
3/4 conducteurs	Oui
Type de contact	Contact à fermeture
Sortie de commutation	Non libre de potentiel (230 V)
Charge de lampes à incand./halogène	2300 W
Lampes fluocompactes	150 W
Lampe LED < 2 W	30 W
Lampe LED > 2 W	300 W
Puissance de commutation	16 A (pour 230 V CA, cos φ = 1), 6 A (pour 230 V CA, cos φ = 0,3)
Préavis d'extinction	–
Entrée multi-tension	–
Commutation au passage par zéro de la tension	–
Norme de contrôle	VDE
Température ambiante	-10 °C ... +50 °C
Classe de protection	II
Indice de protection	IP 20

### Accessoires



**Cache-borne 17,5 mm**  
↳ Réf.: 9070065  
Détails page 356



**Bride pour montage encastré**  
↳ Réf.: 9070001  
Détails page 356

### Schémas de raccordement

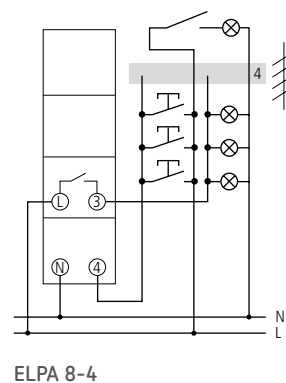
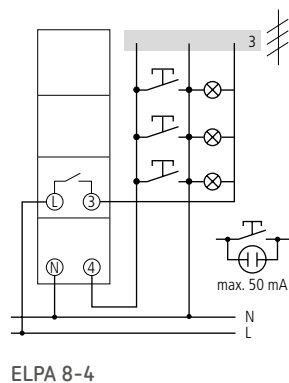

# Contrôle du temps et de la lumière

## Minuteries d'escalier, Encastré, Électronique



ELPA 041

ELPA 047

### Description

#### Fonctions communes

- Minuterie d'escalier encastrable, électronique
- Pour rénovation et installation neuve
- Commutation au passage par zéro de la tension pour ne pas endommager les contacts des relais et l'éclairage (prolonge la durée de vie de l'éclairage)
- Entrée de bouton-poussoir avec protection anti-surcharge électronique
- Détection automatique 3 ou 4 conducteurs (4 conducteurs avec un raccordement pour l'éclairage du sol, 3 conducteurs désormais interdit pour les nouvelles installations)
- Grande précision de marche
- Réarmement immédiat

#### ELPA 041

- Appareil multifonction avec 12 fonctions au choix, réglables sur la face avant de l'appareil
- Raccordement possible de commutateurs ou de boutons-poussoirs (en d'autres termes, il est possible d'utiliser les commutateurs existants, par ex. lors d'une rénovation)
- Entrée multitension supplémentaire à isolation galvanique pour 8 à 240 V CA/CC, par ex. pour interphones
- Préavis d'extinction (double clignotement à deux reprises) conformément à la norme DIN 18015-2 pour éviter une obscurité soudaine.

- Fonction longue durée de 60 min activable grâce à une pression prolongée du bouton-poussoir.
- Réarmement immédiat (interrupteur de cage d'escalier) ou coupure anticipée (interrupteur impulsif avec temporisation de retour)

#### ELPA 047

- Raccordement possible de boutons-poussoirs

### Sélection du produit

Charge de lampe à incandescence	Multifonction	Entrée multi-tension	Préavis d'extinction	Commutation au passage par zéro de la tension	Type	Réf.
1800 W	✓	✓	✓	✓	ELPA 041	0410002
	-	-	-	✓	ELPA 047	0470002

### Caractéristiques techniques

	ELPA 041	ELPA 047
Tension d'alimentation	230 V CA	
Fréquence	50-60 Hz	
Consommation stand-by	0,1 W	
Charge de lampe fluorescente	30 mA	
Réglage de temporisation	0,5-20 min	
3/4 conducteurs	Automatique	
Type de contact	Contact à fermeture	
Sortie de commutation	Non libre de potentiel (230 V)	
Charge de lampes à incand./halogène	1800 W	

# Contrôle du temps et de la lumière

## Minuteriers d'escalier, Encastré, Électronique

	ELPA 041	ELPA 047
Lampes fluocompactes	110 W	
Lampe LED < 2 W	20 W	
Lampe LED > 2 W	250 W	
Puissance de commutation	10 A (pour 230 V CA, $\cos \varphi = 1$ ), 6 A (pour 230 V CA, $\cos \varphi = 0,3$ )	
Préavis d'extinction	✓	–
Entrée multi-tension	✓	–
Commutation au passage par zéro de la tension	✓	
Norme de contrôle	VDE	
Température ambiante	-25 °C ... +45 °C	
Classe de protection	II	
Indice de protection	IP 20	

### Dimensions

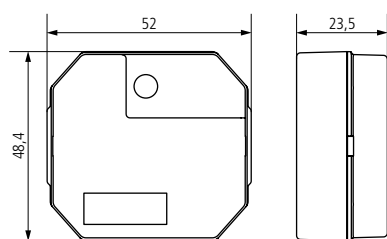

### Schémas de raccordement

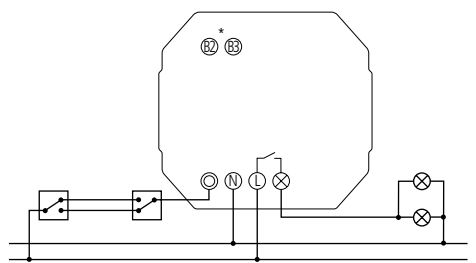

ELPA 041

\* En cas de raccordement d'un commutateur (va-et-vient), entrée multi-tension non utilisable

### Schémas de raccordement

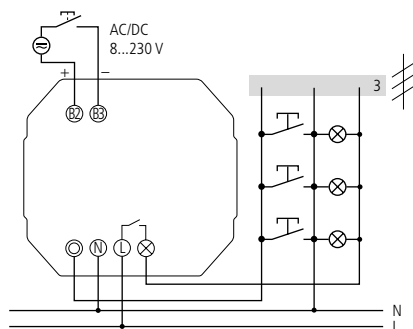

ELPA 041

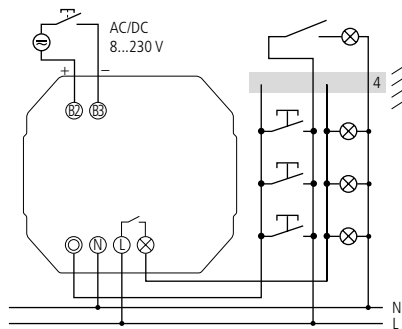

ELPA 041

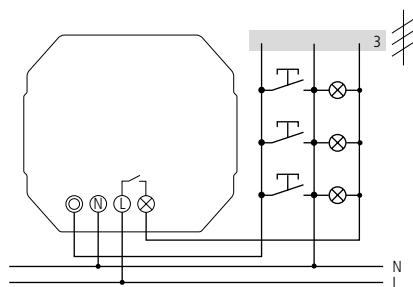

ELPA 047

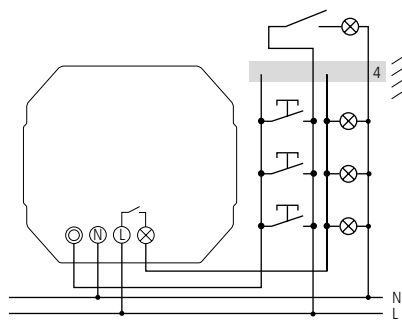

ELPA 047

# Contrôle du temps et de la lumière

## Télérupteurs impulsionnels



### Description

#### Fonctions communes OKTO S

- Télérupteur impulsif électromécanique
- Commande aisée de l'éclairage avec plusieurs boutons-poussoir
- Installation électrique facile et économique avec 2 fils par bouton
- Commande possible via commutateur manuel intégré
- Sans potentiel avec basse tension de protection (BTP)
- Charge de commutation LED jusqu'à 200 W
- Aucune consommation de courant au repos

#### OKTO S12-230

- 1 canal/contact (à fermeture)

#### OKTO S22-230

- 2 canaux/contacts (à fermeture)
- Déconnexion électrique sûre de l'ensemble des pôles

#### Fonctions communes OKTO ES

- Télérupteur impulsif électronique
- Commande aisée de l'éclairage avec plusieurs boutons-poussoir
- Fonctionnement particulièrement silencieux de la commande à distance de l'installation
- Charge élevée de voyant bouton-poussoir jusqu'à 100 mA
- Détection automatique 3 ou 4 conducteurs du télérupteur à impulsions
- Protection de la lampe grâce à la commutation au passage par zéro pour des puissances de commutation élevées des LED (600 W)
- Consommation en veille de seulement 0,3 W

#### OKTO ES12-230

- 1 canal/contact (à fermeture)

#### OKTO ES12-UC

- 1 canal/contact (à fermeture)
- Entrée multitension sans potentiel (8 V à 230 V)

### Sélection de produits

Mode de fonctionnement	Nombre de canaux	Entrée multitension	Type	Réf.
Électromécanique	1	-	OKTO S12-230	3120120
	2	-	OKTO S22-230	3120122
Électronique	1	-	OKTO ES12-230	3120130
		✓	OKTO ES12-UC	3120131



### Caractéristiques techniques

	OKTO S12-230	OKTO S22-230	OKTO ES12-230	OKTO ES12-230
Tension d'alimentationw de service	230 V CA			
Fréquence	50 Hz		50–60 Hz	
Consommation stand-by	–		0,3 W	
Charge de lampe néon	3 mA		100 mA	
Type de contact	Contact à fermeture			
Charge de lampes à incandescence/ halogènes	1800 W		2600 W	
Lampe LED < 2 W	–		55 W	
Lampe LED > 2 W	200 W		600 W	
Température ambiante	–25 °C ... +60 °C		–25 °C ... +50 °C	
Classe de protection	II			
Indice de protection	IP 20			

### Accessoires



**Cache-borne 17,5 mm**  
↳ Réf.: 9070065  
Détails page 356



**Bride pour montage encastré**  
↳ Réf.: 9070001  
Détails page 356

### Schémas de raccordement

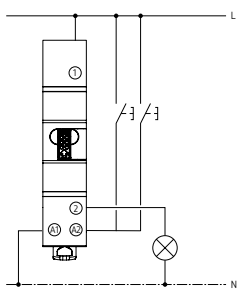

**OKTO S12-230**

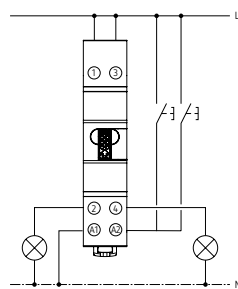

**OKTO S22-230**

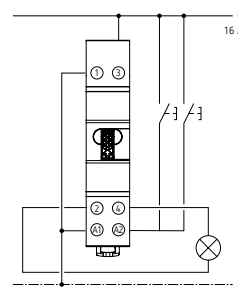

**OKTO S22-230**

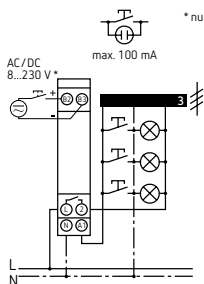

**OKTO ES12-230**

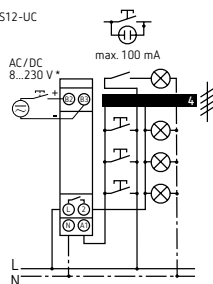

**OKTO ES12-230**

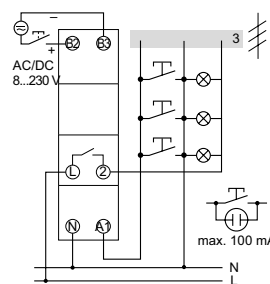

**OKTO ES12-UC**





DIMAX 545 plus P séduit par une multitude de réglages possibles pour les comportements de variation de LED divers ainsi que par la programmation conviviale via l'appli du smartphone.



**Boîtier compact**

Pour un montage aisé dans le boîtier encastré



**Optimal pour les LED**

Grâce à une commutation au passage par zéro optimisée



**Fonction de mémoire pratique**

Enregistre la dernière valeur d'éclairage réglée



**Identification des charges R, L et C**

Pour la commande d'installations de ventilation



**Fonction sommeil confortable**

Pour vous endormir en douceur



**Comportement de variation réglable**

Pour une variation idéale des LED



**Protection possible par mot de passe**

Empêche toute personne non autorisée d'accéder à vos appareils



**Appli pour Android et iOS**

Utilisation confortable par l'appli



**Scènes de lumière individuelles**

Configuration et appel en toute convivialité avec un smartphone



**Fonction d'éclairage d'escalier réglable**

Utilisation confortable par l'appli









**Bluetooth®**



**Portée considérable. Programmation conviviale.**

Il est très facile d'appeler les scènes de lumière souhaitées avec le smartphone. L'appli MAXplus existe pour les systèmes d'exploitation Android et iOS.

Description	Type	Page
<b>Variateurs</b>		
 Variateur universel	DIMAX 532 plus	306
 Variateur universel avec ambiances d'éclairage et multifonction	DIMAX 534 plus	306
<b>Variateurs encastré</b>		
 Variateur universel	DIMAX 540 plus B	308
 Variateur universel	DIMAX 541 plus E	308
 Variateur universel	DIMAX 542 plus S	308
 Variateur universel avec ambiances d'éclairage et multifonction	DIMAX 545 plus P	308
		



# Contrôle du temps et de la lumière

## Variateur



DIMAX 532 plus

DIMAX 534 plus

### Description

#### Fonctions communes

- Variateur universel pour charges R, L et C avec détection automatique de la charge
- Luminosité d'allumage mémorisable individuellement
- Luminosité minimale réglable (nécessaire pour les lampes fluocompactes et LED)
- Entrée multi-tension, par ex. pour inter-phones
- Faible consommation en stand-by
- Fonction de mémoire en cas de panne de courant
- Coupure électronique automatique en cas de surcharge et de surchauffe
- Fonction d'activation et de variation combinée

- Fonction MARCHÉ permanente (fonction de test)
- Aucune charge minimale nécessaire
- Les fonctions MARCHÉ Soft et ARRÊT Soft préservent l'élément d'éclairage
- En cas d'utilisation du booster de variation DMB 1 T KNX, la puissance de variation peut être élargi à 300 W

#### DIMAX 534 plus

- Réglage de confort avec fonction réveil et sommeil (pouvant être désactivée), par ex. pour chambre d'enfant
- Vitesse de variation réglable (pour fonctions automatiques)
- Commande à un et deux bouton(s)-poussoir(s) pour une grande facilité d'utilisation

- 3 scènes de lumière max. peuvent être appelées via une entrée séparée (module à diodes nécessaire pour plusieurs scènes de lumière)
- Possibilité de MARCHÉ/ARRÊT centralisé ou scène de lumière pour 10 appareils max. avec un bouton-poussoir.
- Fonction d'éclairage d'escalier avec fonction de réduction progressive conformément à la norme DIN 18015 – 2 (possibilité de réarmement, fonction longue durée)
- Possibilité de commande via bouton-poussoir ou commutateur, par ex. pour la combinaison avec des détecteurs de présence ou des horloges programmables

### Sélection du produit

Identification de la charge	Optimisé pour lampes fluocompactes	Ambiances d'éclairage	Multifonction	Type	Réf.
✓	✓	–	–	DIMAX 532 plus	5320001
		✓	✓	DIMAX 534 plus	5340001

### Caractéristiques techniques

	DIMAX 532 plus	DIMAX 534 plus
Tension d'alimentation	230 V CA	
Fréquence	50 Hz	
Consommation stand-by	0,2 W	
Charge de lampes à incand./halogène	400 W	
Transformateur électronique (C)	300 W	
Transformateur inductif (L)	400 W	
Lampes fluocompactes	Coupure de fin de phase: 400 W	
Lampe LED	Coupure de fin de phase: 400 W	
Température ambiante	-30 °C ... +50 °C	
Classe de protection	II	
Indice de protection	IP 20	

### Accessoires



**Cache-borne 17,5 mm**  
↳ Réf.: 9070065  
Détails page 356



**Bride pour montage encastré**  
↳ Réf.: 9070001  
Détails page 356

**Module diode**  
pour DIMAX 534 plus  
↳ Réf.: 9070367  
Détails page 363

**Module de compensation PTC**  
↳ Réf.: 9070825  
Détails page 363

### Schémas de raccordement

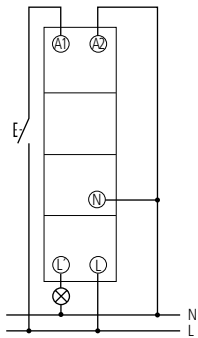

DIMAX 532 plus

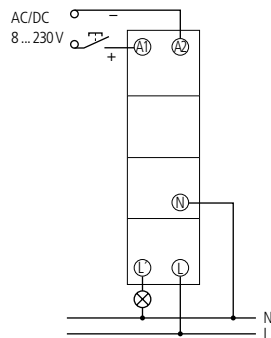

DIMAX 532 plus

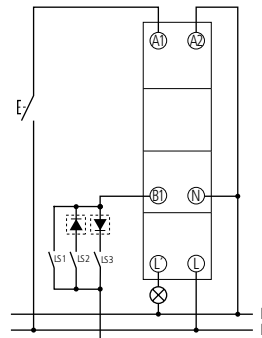

DIMAX 534 plus

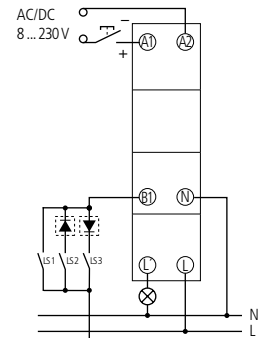

DIMAX 534 plus



# Contrôle du temps et de la lumière

## Variateur



### Description

#### DIMAX 540 plus B

- Variateur encastré pour charges R et C
- Réglages optimisés pour les LED, lampes à incandescence et halogènes
- Électronique entièrement scellée
- Pas de conducteur neutre requis
- Petite taille, idéal pour le rééquipement
- Coupure en cas de surchauffe
- Coupure en cas de surtension
- Coupure en cas de court-circuit
- La fonction de mémoire enregistre la dernière valeur d'éclairage réglée et règle l'intensité sur cette valeur à l'allumage suivant
- Fonction luminosité minimale

#### Fonctions communes

(DIMAX 541, 542, 545 plus)

- Variateur universel pour charges R, L et C avec détection de charge automatique
- Réglages optimisés pour les LED, lampes à incandescence
- Luminosité minimale réglable pour les LED
- Montage simple grâce à son boîtier particulièrement compact
- Idéal pour toutes les LED et lampes halogène d'intensité variables
- La fonction mémoire enregistre la dernière valeur d'éclairage réglée
- Fonction sommeil

#### DIMAX 541 plus E

- Commande par bouton-poussoir

#### DIMAX 542 plus S

- Commande par bouton-poussoir, réglage par potentiomètre
- Le variateur universel est équipé d'un mécanisme d'activation et de désactivation « doux », qui préserve les lampes, d'un système de détection automatique du type de charge, d'une protection contre la surchauffe prévenant toute surcharge, ainsi que d'une protection contre les courts-circuits

#### DIMAX 545 plus P

- Variateur universel pour charges R, L et C avec détection automatique de la charge
- Luminosité d'allumage mémorisable individuellement
- Réglage de confort avec fonction réveil et sommeil, par ex. pour chambre d'enfant
- 2 scènes de lumière max. peuvent être appelées
- Opération par potentiomètre facilement accessible ou via Smartphone NFC (Near Field Communication)
- Programmation via une application possible (langues actuellement allemand et anglais) via l'application sont des fonctionnalités avancées configurables
- Taux de variation réglable (avec des fonctions automatiques)
- Paramètres spéciaux ne peuvent être réglés par l'intermédiaire de l'application ou pour minuterie d'escalier, et les courbes de gradation alternatives
- Programmation horaire
- Programme astronomique
- Coupure nocturne

### Sélection du produit

Type	Réf.
DIMAX 540 plus B	5400130
DIMAX 541 plus E	5410130
DIMAX 542 plus S	5420130
DIMAX 545 plus P	5450130

### Caractéristiques techniques

	DIMAX 540 plus B	DIMAX 541 plus E/542 plus S/545 plus P
Tension d'alimentation	230 V CA	
Fréquence	50-60 Hz	
Consommation stand-by	0,34 W	0,15 W
Charge de lampes à incand./halogène	150 W	250 W
Transformateur électronique (C)	-	250 W
Lampe LED	Coupure de fin de phase: 150 W	Coupure de fin de phase: 250 W
Température ambiante	-10 °C ... +45 °C	-25 °C ... +45 °C

### Dimensions

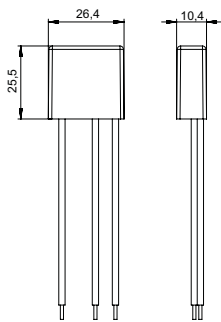

DIMAX 540 plus B

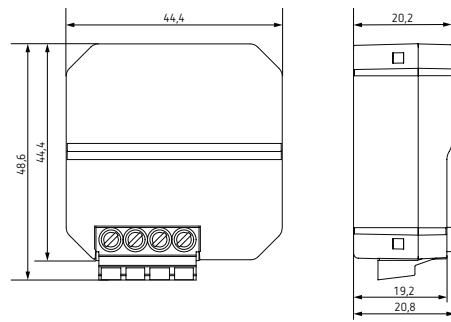

DIMAX 541 plus E, DIMAX 542 plus S, DIMAX 545 plus P

### Schémas de raccordement

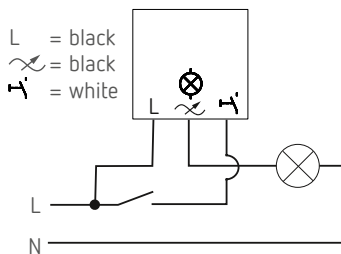

DIMAX 540 plus B

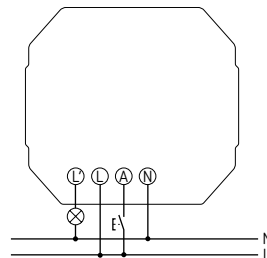

DIMAX 541 plus E, DIMAX 542 plus S, DIMAX 545 plus P

### Accessoires



#### Module de compensation PTC

↳ Réf.: 9070825

Détails page 363



# LUNA top3 – Réglage en fonction de la lumière ambiante Désormais possible sur l'appli smartphone



être facilement commandées via l'application et transmises aux interrupteurs crépusculaires via Bluetooth Low Energy. Nouvellement mise au point, la commutation au passage par zéro vous permet de maîtriser les courants de démarrage élevés de LED en toute sécurité. En comparaison avec les appareils top2, les appareils top3 permettent de commuter des LED 5 fois plus puissantes (au maximum 600 watts, 800 ampères/200 µs).



## Pratique, sûr, sans entretien : permutation et verrouillage de canaux

Les nouveaux interrupteurs crépusculaires à 2 canaux LUNA 121 122 top3 disposent désormais d'une permutation de canaux et d'un verrouillage de canaux. La permutation de canaux permet d'activer l'éclairage de base tout en économisant de l'énergie. Ainsi, non seulement les lampes électriques s'usent de manière homogène, mais les durées de vie et intervalles de maintenance des lampes s'en trouvent aussi prolongées. Le verrouillage des canaux empêche qu'un canal soit utilisé pour des ordres contradictoires pouvant endommager les consommateurs, par exemple les départs et retours des moteurs.



## Programmes spéciaux avec fonction annuelle

Les nouveaux interrupteurs crépusculaires LUNA 121 top3 et LUNA 122 top3 disposent d'un petit programme annuel et permettent la programmation d'événements uniques ou répétitifs (par exemple jours fériés préprogrammés qu'il ne reste plus qu'à sélectionner).



## Sécurité de manipulation maximale







Les programmes ne peuvent être ensuite transmis à l'horloge par l'application que si la clé Bluetooth OBELISK top3 est enfichée dans l'horloge. Nous protégeons ainsi votre appareil contre les accès indésirables par des tiers et nous vous garantissons une sécurité de manipulation maximale. C'est un aspect important notamment sur des appareils installés dans des lieux publics.

Vous trouverez les caractéristiques techniques à partir de la page 316.



# Contrôle du temps et de la lumière

## Interrupteurs crépusculaires

	Nombre de canaux	Plage de réglage	Temporisation d'enclenchement	Temporisation à l'enclenchement/ au déclenchement séparée	Entrées externes	Interface PC	Programme	Type de raccordement	Type	Page
<b>Analogique, Rail DIN</b>										
	1	2–2000 lx	20 s	–	–	–	–	Bornes à vis	LUNA 108 plus	312
		2–50000 lx	0–20 min	–	–	–	–	Bornes à ressort DuoFix	LUNA 110 plus	312
<b>Digital, Rail DIN</b>										
	1	1–99000 lx	0–59 min	✓	1	✓	–	Bornes à ressort DuoFix	LUNA 111 top3	314
	2	1–99000 lx	0–59 min	✓	–	✓	–	Bornes à ressort DuoFixklemmen	LUNA 112 top3	314
	1	1–99000 lx	0–59 min	✓	1	✓	Programme hebdomadaire	Bornes à ressort DuoFix	LUNA 121 top3 RC	316
	2	1–99000 lx	0–59 min	✓	–	✓	Programme hebdomadaire	Bornes à ressort DuoFix	LUNA 122 top3 RC	316
<b>Analogique, Montage mural ou fixation sur mât</b>										
	1	2–200 lx	20 s	–	–	–	–	Bornes à vis	LUNA 126 star E	318
		2–2000 lx	2–100 s	–	–	–	–	Bornes à vis	LUNA 127 star S	318



# Contrôle du temps et de la lumière

## Interrupteurs crépusculaires, Analogique, Rail DIN



LUNA 108 plus

LUNA 110 plus

### Description

#### Fonctions communes

- Interrupteur crépusculaire analogique
- Capteur de luminosité compris dans la livraison
- Affichage de l'état des canaux et de l'état de commutation
- Luminosité de commutation réglable en continu

#### LUNA 108 plus

- Temporisation à l'enclenchement et au déclenchement fixe

#### LUNA 110 plus

- Temporisation à l'enclenchement et au déclenchement réglable
- Bornes à ressort DuoFix
- Plage de luminosité étendue et temporisation réglable

- Cinq plages de luminosité réglables pour définir en toute simplicité la valeur de luminosité
- Commutation au passage par zéro de la tension pour ne pas endommager les contacts des relais et l'éclairage (pas pour les modèles 24 V)
- Fonction ARRÊT permanent et MARCHE permanente réglable sur le potentiomètre
- Fonction de test

### Sélection du produit

Plage de réglage	Temporisation d'enclenchement	Type de raccordement	Tension d'alimentation	Capteur (inclus)	Indice de protection	Type	Réf.
2-2000 lx	20 s / 80 s	Bornes à vis	230 V CA	Saillie	IP 20, capteur IP 55	LUNA 108 plus AL	1080910
						LUNA 108 plus AL Blister	1080403
						Encastré	IP 20, capteur IP 66
2-50000 lx	0-20 min	Bornes à ressort DuoFix	110-230 V CA	Saillie	IP 20, capteur IP 55	LUNA 110 plus AL	1100910
				Encastré	IP 20, capteur IP 65	LUNA 110 plus EL	1100900

# Contrôle du temps et de la lumière

## Interrupteurs crépusculaires, Analogique, Rail DIN

### Caractéristiques techniques

	LUNA 108 plus	LUNA 110 plus
Tension d'alimentation	230 V CA	110–230 V CA
Fréquence	50–60 Hz	
Consommation stand-by	0,3 W	0,4 W
Plage de réglage	2–2000 lx	2–50000 lx
Temporisation d'enclenchement	20 s	0–20 min
Type de contact	Contact à fermeture	Inverseur
Sortie de commutation	Libre de potentiel	Libre de potentiel, pas pour TBTS
Largeur	1 module	2 modules
Puissance de commutation	16 A (pour 250 V CA, $\cos \varphi = 1$ ), 10 AX (Charge de tubes fluorescents)	16 A (pour 250 V CA, $\cos \varphi = 1$ ), 16 AX (Charge de tubes fluorescents)
Puissance de commutation min.	–	< 10 mA
Charge de lampe à incandescence	2600 W	3600 W
Lampe LED < 2 W	30 W	50 W
Lampe LED > 2 W	350 W	600 W
Température ambiante	-30 °C ... +55 °C	-25 °C ... +55 °C
Classe de protection	II	II, Sonde III
Longueur max. des câbles jusqu'au capteur	50 m	100 m

### Accessoires



**Cache-borne 17,5 mm**  
pour LUNA 108  
↳ Réf.: 9070065  
Détails page 356



**Cache-borne 35 mm**  
pour LUNA 110  
↳ Réf.: 9070064  
Détails page 356



**Bride pour montage encastré**  
↳ Réf.: 9070001  
Détails page 356

**Capteur de luminosité en saillie**  
Détails page 363

**Capteur de luminosité encastré**  
Détails page 363

### Schémas de raccordement

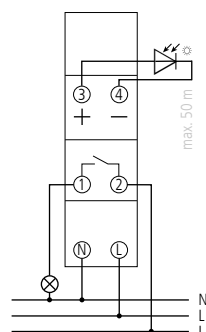

LUNA 108 plus

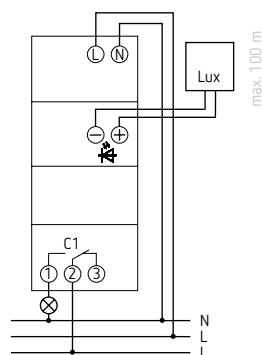

LUNA 110 plus



# Contrôle du temps et de la lumière

## Interrupteurs crépusculaires, Digital, sans horloge, Rail DIN



### Description

#### Fonctions communes

- Interrupteur crépusculaire
- Capteur de luminosité externe compris dans la livraison
- Programmation par appli
- Transmission sûre via la clé électronique OBELISK top3 à basse consommation d'énergie Bluetooth
- Sécurité de manipulation maximale, pour transmettre les programmes via l'appli, il est indispensable d'insérer la carte mémoire Bluetooth OBELISK top3
- Luminosité de commutation à réglage digital
- Temporisation à l'enclenchement et au déclenchement réglable
- La luminosité de commutation et la temporisation sont réglables individuellement pour l'activation et la désactivation

- Affichage de l'état des canaux et de l'état de commutation, ainsi que de la valeur de luminosité, à l'écran
- Bornes à ressort DuoFix
- Commutation au passage par zéro de la tension pour ne pas endommager les contacts des relais et l'éclairage
- Possibilité de raccorder jusqu'à 4 capteurs
- Possibilité de raccorder jusqu'à 10 appareils sur un capteur digital
- Interface pour carte mémoire OBELISK top2 (programmation sur PC)
- Plage de luminosité étendue
- Commutation MARCHÉ / ARRÊT permanente
- Fonction de test
- Présélection de commutation
- Éclairage de l'écran

- Codage PIN
- Compteur horaire
- Présélection de commutation
- Éclairage de l'écran
- Codage PIN
- Compteur horaire

#### LUNA 111 top3

- 1 canal
- Entrée de commande externe

#### LUNA 112 top3

- 2 canaux

### Sélection du produit

Nombre de canaux	Entrées externes	Temporisation d'enclenchement	Capteur (inclus)	Indice de protection	Type	Réf.
1	1	0-59 min	Saillie	IP 20, capteur IP 55	LUNA 111 top3 AL	1110130
			Encastré	IP 20, capteur IP 66 (Avant)   IP 40 (Arrière)	LUNA 111 top3 EL	1110230
2	-	0-59 min	Saillie	IP 20, capteur IP 55	LUNA 112 top3 AL	1120130
			Encastré	IP 20, capteur IP 66 (Avant)   IP 40 (Arrière)	LUNA 112 top3 EL	1120230

# Contrôle du temps et de la lumière

## Interrupteurs crépusculaires, Digital, sans horloge, Rail DIN

### Caractéristiques techniques

	LUNA top3
Tension d'alimentation	110–230 V CA
Fréquence	50–60 Hz
Consommation stand-by	0,8 W
Plage de réglage	1–99000 lx
Temporisation d'enclenchement	0–59 min
Type de contact	Inverseur
Sortie de commutation	Libre de potentiel, pas pour TBTS
Largeur	2 modules
Puissance de commutation	16 A (pour 250 V CA, $\cos \varphi = 1$ ), 10 A (pour 250 V CA, $\cos \varphi = 0,6$ )
Puissance de commutation min.	env. 10 mA
Charge de lampe à incandescence	2600 W
Lampe LED < 2 W	50 W
Lampe LED > 2 W	600 W
Température ambiante	-25 °C ... +55 °C
Classe de protection	II, Sonde III
Longueur max. des câbles jusqu'au capteur	100 m

### Accessoires



**Kit programmation OBELISK top2/3**  
↳ Réf.: 9070409  
Détails page 357



**Carte mémoire OBELISK top2**  
↳ Réf.: 9070404  
Détails page 356



**Bluetooth OBELISK top3**  
↳ Réf.: 9070130  
Détails page 356

**Bride pour montage encastré**  
Détails page 356

**Capteur de luminosité en saillie digitale**  
Détails page 363

**Capteur de luminosité encastré digitale**  
Détails page 363

### Schémas de raccordement

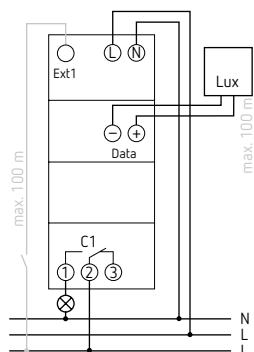

LUNA 111 top3

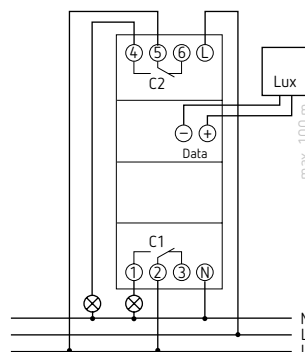

LUNA 112 top3

# Contrôle du temps et de la lumière

## Interrupteurs crépusculaires, Digital, Rail DIN



LUNA 121 top3

LUNA 122 top3

### Description

#### Fonctions communes

- Interrupteur crépusculaire avec horloge programmable hebdomadaire intégrée
- Capteur de luminosité externe compris dans la livraison
- Synchronisation horaire par raccordement d'une antenne externe possible, par ex. via une antenne top2/3 RC-DCF ou une antenne top2/3 GPS
- 3 programmes spéciaux (petit programme annuel)
- 84 emplacements mémoire
- Programmation par appli
- Transmission sûre via la clé électronique OBELISK top3 à basse consommation d'énergie Bluetooth
- Sécurité de manipulation maximale, pour transmettre les programmes via l'appli, il est indispensable d'insérer la carte mémoire Bluetooth OBELISK top3
- Luminosité de commutation à réglage digital
- Temporisation à l'enclenchement et au déclenchement réglable
- La luminosité de commutation et la temporisation sont réglables individuellement pour l'activation et la désactivation
- Affichage de l'état des canaux et de l'état de commutation, ainsi que de la valeur de luminosité, à l'écran
- Bornes à ressort DuoFix
- Commutation au passage par zéro de la tension pour ne pas endommager les contacts des relais et l'éclairage
- Possibilité de raccorder jusqu'à 4 capteurs
- Possibilité de raccorder jusqu'à 10 appareils sur un capteur digital
- Interface pour carte mémoire OBELISK top2 (programmation sur PC)
- Plage de luminosité étendue
- Commutation MARCHE / ARRÊT permanente
- Fonction de test
- Présélection de commutation
- Éclairage de l'écran
- Codage PIN
- Compteur horaire

#### LUNA 121 top3 RC

- 1 canal
- Entrée de commande externe

#### LUNA 122 top2 RC

- 2 canaux

### Sélection du produit

Nombre de canaux	Entrées externes	Temporisation d'enclenchement	Capteur (inclus)	Indice de protection	Type	Réf.
1	1	0-59 min	Saillie	IP 20, capteur IP 55	LUNA 121 top3 RC AL	1210130
			Encastré	IP 20, capteur IP 66 (Avant)   IP 40 (Arrière)	LUNA 121 top3 RC EL	1210230
2	-	0-59 min	Saillie	IP 20, capteur IP 55	LUNA 122 top3 RC AL	1220130
			Encastré	IP 20, capteur IP 66 (Avant)   IP 40 (Arrière)	LUNA 122 top3 RC EL	1220230

# Contrôle du temps et de la lumière

## Interrupteurs crépusculaires, Digital, Rail DIN

### Caractéristiques techniques

	LUNA top3 RC
Tension d'alimentation	110 – 230 V CA
Fréquence	50 – 60 Hz
Consommation stand-by	0,8W
Plage de réglage	1 – 99000 lx
Temporisation d'enclenchement	0 – 59 min
Type de contact	Inverseur
Sortie de commutation	Libre de potentiel, pas pour TBTS
Largeur	2 modules
Puissance de commutation	16 A (pour 250 V CA, $\cos \varphi = 1$ ), 10 A (pour 250 V CA, $\cos \varphi = 0,6$ )
Puissance de commutation min.	ca. 10 mA
Charge de lampe à incandescence	2600 W
Lampe LED < 2 W	50 W
Lampe LED > 2 W	600 W
Température ambiante	– 25 °C ... + 55 °C
Classe de protection	II, Sonde III
Longueur max. des câbles jusqu'au capteur	100 m

### Accessoires



**Kit programmation OBELISK top2/3**

↳ Réf.: 9070409  
Détails page 357



**Carte mémoire OBELISK top2**

↳ Réf.: 9070404  
Détails page 356



**Bluetooth OBELISK top3**

↳ Réf.: 9070130  
Détails page 356

**Cache-borne**

Détails page 356

**Capteur de luminosité**

Détails page 363

**Antenne**

Détails page 357

**Bride pour montage encastré**

Détails page 356

### Schémas de raccordement

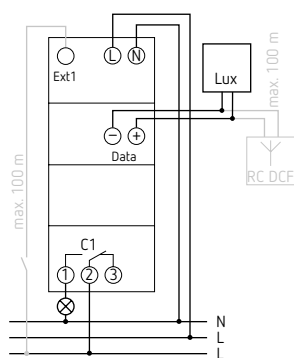

**LUNA 121 top3**

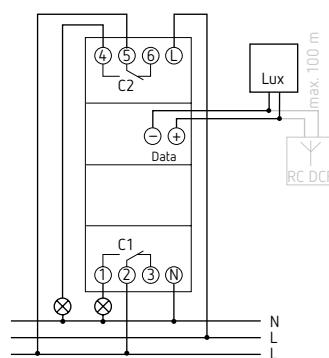

**LUNA 122 top3**

## Contrôle du temps et de la lumière

### Interrupteurs crépusculaires, Montage mural ou fixation sur mât



LUNA 126 star E

LUNA 127 star S

#### Description

##### Fonctions communes

- Interrupteur crépusculaire avec capteur de luminosité intégré
- Passage des câbles possible par l'arrière et le dessous
- Vis imperdables
- Grand bornier
- Réglage de la valeur de luminosité possible de l'extérieur sans ouvrir l'appareil
- Grand angle de détection (180 degrés env.)

##### LUNA 126 star E

- Temporisation à l'enclenchement et au déclenchement fixe
- Luminosité de commutation réglable en continu

##### LUNA 127 star S

- Temporisation à l'enclenchement et au déclenchement réglable
- Fonction de test
- Fonction d'apprentissage
- Fonction de minuterie (allumé 1 heure)
- Plage de luminosité commutable : 2-100/100-2 000 lux

#### Sélection du produit

Plage de réglage	Temporisation d'enclenchement	Puissance de commutation à 230 V AC	Programme horaire	Type	Réf.
2-200 lx	20 s/80 s	16 (10) A AX	-	LUNA 126 star E	1260900
2-2000 lx	2-100 s	16 (10) A AX	-	LUNA 127 star S	1270900



# Contrôle du temps et de la lumière

## Interrupteurs crépusculaires, Montage mural ou fixation sur mât

### Caractéristiques techniques

	LUNA 126 star E	LUNA 127 star S
Tension d'alimentation	220–230 V CA	
Fréquence	50–60 Hz	
Consommation stand-by	0,6 W	
Plage de réglage	2–200 lx	2–2000 lx
Temporisation d'enclenchement	20 s	2–100 s
Type de contact	Contact à fermeture	
Sortie de commutation	Non libre de potentiel (230 V)	
Puissance de commutation	16 A (pour 230 V CA, $\cos \varphi = 1$ ), 10 AX (pour 230 V CA, $\cos \varphi = 0,3$ )	
Charge de lampe à incandescence	2300 W	
Lampes fluocompactes	90 W	
Lampe LED < 2 W	30 W	50 W
Lampe LED > 2 W	350 W	600 W
Température ambiante	-35 °C ... +55 °C	
Indice de protection	IP 56	
Classe de protection	II	

### Accessoires



Plaque d'adaptation LUNA star

↳ Réf.: 9070486

Détails page 363

### Dimensions

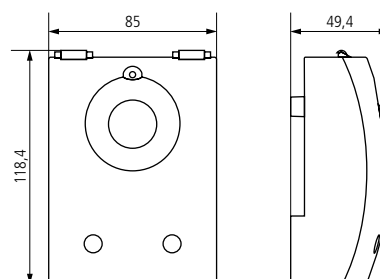

### Schémas de raccordement

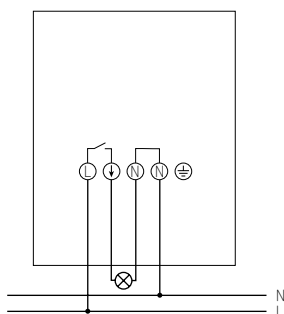

LUNA 126 star E, LUNA 127 star S



# RAMSES 814 BLE UP

## Régulation confortable via l'application pour smartphone



 Bluetooth®



Le nouveau thermostat programmable RAMSES 814 BLE UP de Theben est le premier thermostat invisible (chauffage ou refroidissement). Il disparaît complètement dans le boîtier encastré sous le recouvrement borgne ou le couvercle du boîtier.

Il s'agit d'un thermostat programmable et commandable via l'application avec commande intuitive. Une connexion directe Bluetooth-Low-Energy (BLE) entre l'application et RAMSES 814 BLE UP est établie. Il se distingue par une très faible consommation électrique, une détection et une régulation précises de la température. Aucun autre composant supplémentaire n'est requis pour le fonctionnement, son prix reste donc attractif.



**Utilisation  
confortable**

Aujourd'hui, il n'y a plus de boutons. La commande de RAMSES 814 BLE UP se fait confortablement par smartphone ou tablette avec un écran tactile couleur à haute résolution.



**Grande  
sécurité de manipulation**

Le RAMSES 814 BLE UP fonctionne avec une connexion Bluetooth locale dans votre maison. Aucun cloud, aucune passerelle et aucun routeur supplémentaire ne sont nécessaires. Un avantage considérable en termes de sécurité de manipulation.











**Installation  
facile**

Contrairement aux autres thermostats intelligents, le RAMSES 814 BLE UP ne requiert aucun composant supplémentaire (passerelles, actionneurs de commutation, etc.). Installez RAMSES 814 BLE UP tout simplement comme les thermostats programmables traditionnels : rapidement, simplement et sans difficultés. Et le meilleur : avec RAMSES 814 BLE, vous n'avez aucune donnée dans le cloud.



# Régulation de chauffage

## Thermostats programmables

Programme	Type de raccordement	Tension d'alimentation	Puissance de commutation 250 V AC	Type de contact	Type	Page	
<b>Digital, version à piles</b>							
	Programme hebdomadaire	2/3 conducteurs	2 piles Mignon AA	6 (1) A	Inverseur	RAMSES 811 top2	322
						RAMSES 831 top2	322
	Radio	2 piles Mignon AA	16 (2) A	Contact à fermeture	RAMSES 813 top2 HF Set A	326	
					RAMSES 833 top2 HF Set 1	328	
					RAMSES 833 top2 HF Set 2	328	
<b>Digital 230 V</b>							
	Programme hebdomadaire	3/4 conducteurs	230 V CA	6 (1) A	Inverseur	RAMSES 812 top2	324
						RAMSES 832 top2	324
		3/4 conducteurs	230 V CA	8 (1) A	Contact à fermeture	RAMSES 812 BLE	330
						RAMSES 814 BLE UP	331
		2 conducteurs (BUS)	230 V CA	10 (1) A	Contact à fermeture	RAMSES 816 BLE	332
		Bornes à ressort DuoFix	230 V CA	10 (2) A	Inverseur	RAMSES 366/1 top2	336
<b>OpenTherm</b>							
	Programme hebdomadaire	2 conducteurs (BUS)	Bus OT	-	-	RAMSES 850 BLE OT	335
			230 V CA	2 x 2 (1) A, 1 x 1 (1) A	Contact à fermeture	RAMSES 816 top2 OT	336
				5 x 5 (1) A, 2 x 1 (1) A	Contact à fermeture	RAMSES 856 top2 OT	338
<b>Analogique, version à piles</b>							
	Programme journalier/ hebdomadaire	2/3 conducteurs	2 piles Mignon AA	6 (1) A	Inverseur	RAMSES 784	340
<b>Analogique 230 V</b>							
	Programme journalier/ hebdomadaire	3/4 conducteurs	230 V CA	6 (1) A	Inverseur	RAMSES 722	340
						RAMSES 782	340



# Régulation de chauffage

## Thermostats programmables, Digital, version à piles

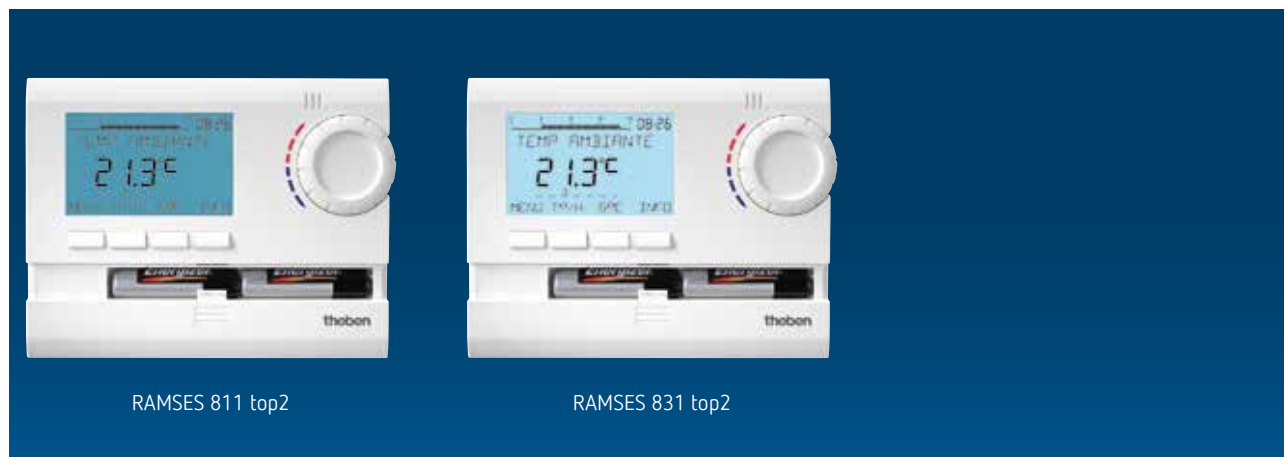

RAMSES 811 top2

RAMSES 831 top2

### Description

#### Fonctions communes

- Thermostat programmable digital pour la surveillance et la régulation de la température ambiante en fonction d'horaires programmés
- Version à piles
- Pour la régulation de température ambiante économe en énergie dans les maisons individuelles, les appartements, les zones de chauffage, les bureaux, les locaux commerciaux, les ateliers, les cabinets médicaux et les appartements de vacances
- Réglage rapide de la température à l'aide d'un bouton rotatif
- Touche INFO pour la consultation des paramètres principaux
- Mise en service rapide grâce à 3 programmes de base avec température de confort et température réduite personnalisables
- Fonction minuterie et température réduite

- Changement automatique de l'heure d'été/hiver
- Programme vacances avec température réduite ou phase de chauffage à commande par date, par ex. pour les appartements de vacances
- Différents modes de régulation réglables individuellement
- Adaptation optimale grâce aux possibilités de réglage du point de fonctionnement et de l'écart de commutation
- Les 24 périodes programmables de chaque programme permettent de paramétrer également des phases de réduction de la température en cours de journée.
- Socle pour montage mural ou boîtier encastré
- Fonction de protection de la pompe (fonction désactivable)
- Fonction de rappel réglable pour la maintenance de l'installation de chauffage

#### RAMSES 831 top2

- Écran rétroéclairé à l'actionnement d'une touche
- Entrée externe pour le raccordement d'un détecteur de présence, d'un capteur de température, d'un capteur au sol, d'un contact de fenêtre ou d'une télécommande par téléphone
- Fonction d'optimisation pour la correction automatique du début du chauffage

### Sélection du produit

Type de raccordement	Programme	Puissance de commutation à 250 V AC	Plage de réglage de la température	Tension d'alimentation	Type	Réf.
2/3 conducteurs	Programme hebdomadaire	6 (1) A	+6 °C ... +30 °C	2 piles Mignon AA	RAMSES 811 top2	8119132
					RAMSES 831 top2	8319132



# Régulation de chauffage

## Thermostats programmables, Digital, version à piles

### Caractéristiques techniques

	RAMSES 811 top2	RAMSES 831 top2
Tension d'alimentation	2 piles Mignon AA	
Type de contact	Inverseur	
Puissance de commutation	6 A (pour 250 V CA, $\cos \varphi = 1$ ), 1 A (pour 250 V CA, $\cos \varphi = 0,6$ )	
Plage de réglage de la température	+6 °C ... +30 °C	
Base de temps	Quartz	
Programme	Programme hebdomadaire, Programme journalier, Programme vacances, 3 programmes de base	
Nombre d'emplacements de mémoire	42, max. 24 par programme	
Types de régulation	Modulation de largeur d'impulsion, Régulateur à hystérésis	
Période de régulation	5–30 min	
Plage de régulation	0,2–5 K	
Sortie de commutation	Libre de potentiel	
Précision de marche à 25 °C	$\leq \pm 1$ s/jour (quartz)	
Réserve de mémoire	10 min max. sans perte de l'heure	
Durée de vie des piles	env. 1 an, selon la fréquence de commutation	
Indice de protection	IP 20	
Classe de protection	II selon EN 60 730-1	
Gain d'efficacité énergétique en %	2,0	

### Accessoires



**Servomoteur ALPHA 5 230 V**  
↳ Réf.: 9070441  
Détails page 364



**Servomoteur ALPHA 5 24 V**  
↳ Réf.: 9070442  
Détails page 364



**Sonde de dalle**  
pour RAMSES 831 top2  
↳ Réf.: 9070321  
Détails page 365



**Sonde d'ambiance RAMSES IP 65**  
pour RAMSES 831 top2  
↳ Réf.: 9070459  
Détails page 364

### Dimensions

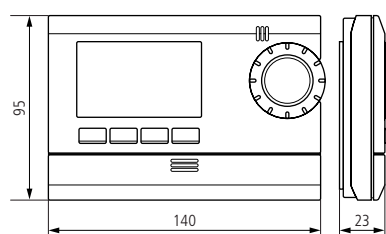

### Schémas de raccordement

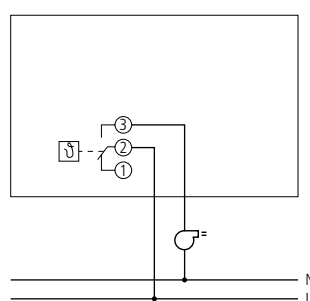

RAMSES 811 top2

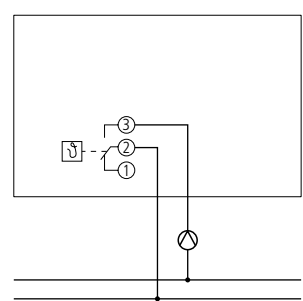

RAMSES 831 top2



# Régulation de chauffage

## Thermostats programmables, Digital 230 V

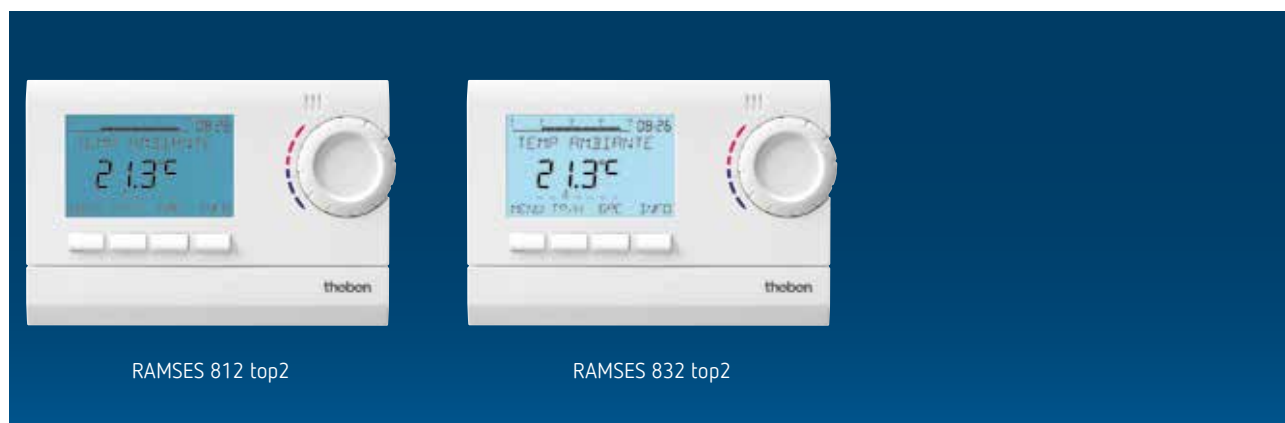

RAMSES 812 top2

RAMSES 832 top2

### Description

#### Fonctions communes

- Thermostat programmable digital pour la surveillance et la régulation de la température ambiante en fonction d'horaires programmés
- Version secteur
- Pour la régulation de température ambiante économe en énergie dans les maisons individuelles, les appartements, les zones de chauffage, les bureaux, les locaux commerciaux, les ateliers, les cabinets médicaux et les appartements de vacances
- Réglage rapide de la température à l'aide d'un bouton rotatif
- Touche INFO pour la consultation des paramètres principaux
- Mise en service rapide grâce à 2 programmes de base avec température de confort et température réduite personnalisables et 1 programme libre
- Fonction minuterie et température réduite
- Changement automatique de l'heure d'été/hiver
- Différents modes de régulation réglables individuellement
- Adaptation optimale grâce aux possibilités de réglage du point de fonctionnement et de l'écart de commutation
- Les 24 périodes programmables de chaque programme permettent de paramétrer également des phases de réduction de la température en cours de journée
- Socle pour montage mural ou boîtier encastré
- Fonction de protection de la pompe (fonction désactivable)
- Fonction de rappel réglable pour la maintenance de l'installation de chauffage

#### RAMSES 832 top2

- Écran rétroéclairé à l'actionnement d'une touche
- Entrée externe pour le raccordement d'un détecteur de présence, d'un capteur de température, d'un capteur au sol, d'un contact de fenêtre ou d'une télécommande par téléphone
- Fonction d'optimisation pour la correction automatique du début du chauffage

### Sélection du produit

Type de raccordement	Programme	Puissance de commutation à 250 V AC	Plage de réglage de la température	Tension d'alimentation	Type	Réf.
3/4 conducteurs	Programme hebdomadaire	6 (1) A	+6 °C ... +30 °C	230 V CA	RAMSES 812 top2	8120132
					RAMSES 832 top2	8320132

### Caractéristiques techniques

	RAMSES 812 top2	RAMSES 832 top2
Tension d'alimentation	230 V CA	
Fréquence	50 Hz	
Type de contact	Inverseur	
Puissance de commutation	6 A (pour 250 V CA, cos φ = 1), 1 A (pour 250 V CA, cos φ = 0,6)	
Plage de réglage de la température	+6 °C ... +30 °C	
Base de temps	Quartz	
Programme	Programme hebdomadaire, Programme journalier, Programme vacances, 3 programmes de base	
Nombre d'emplacements de mémoire	42, max. 24 par programme	
Types de régulation	Modulation de largeur d'impulsion, Régulateur à hystérésis	
Période de régulation	5–30 min	
Plage de régulation	0,2–5 K	

# Régulation de chauffage

## Thermostats programmables, Digital 230 V

	RAMSES 812 top2	RAMSES 832 top2
Sortie de commutation	Libre de potentiel, pas pour TBTS	
Précision de marche à 25 °C	± 1 s/jour (quartz)	
Réserve de mémoire	4 Heures	
Consommation stand-by	0,4 W	
Indice de protection	IP 20	
Classe de protection	II selon EN 60 730-1	
Gain d'efficacité énergétique en %	2,0	

### Accessoires



Servomoteur ALPHA 5 230 V

↳ Réf.: 9070441

Détails page 364



Servomoteur ALPHA 5 24 V

↳ Réf.: 9070442

Détails page 364



Sonde de dalle

pour RAMSES 832 top2

↳ Réf.: 9070321

Détails page 365



Sonde d'ambiance

RAMSES IP 65

pour RAMSES 832 top2

↳ Réf.: 9070459

Détails page 364

### Dimensions

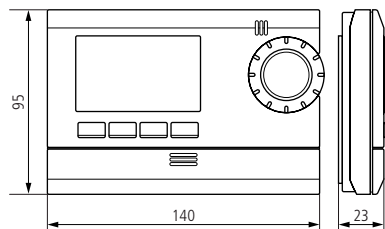

### Schémas de raccordement

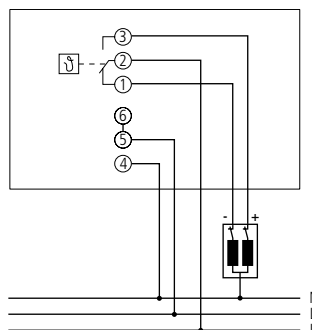

RAMSES 812 top2

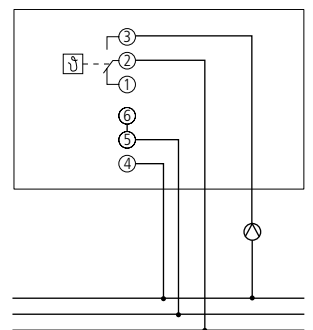

RAMSES 812 top2

### Schémas de raccordement

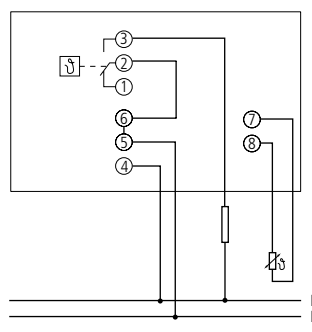

RAMSES 832 top2

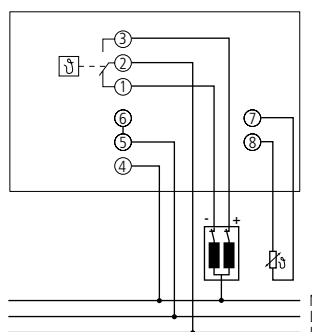

RAMSES 832 top2

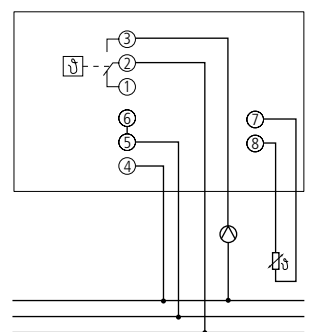

RAMSES 832 top2

# Régulation de chauffage

## Thermostats programmables, Digital, version à piles



### Description

#### Fonctions communes

- Système Radiocommandé de régulation de la température ambiante
- Chaque système se compose d'un thermostat programmable digital et d'un récepteur
- Pour la régulation de température ambiante économe en énergie dans les maisons individuelles, les appartements, les zones de chauffage, les bureaux, les locaux commerciaux, les ateliers, les cabinets médicaux et les appartements de vacances
- Réglage rapide de la température à l'aide d'un bouton rotatif
- Touche INFO pour la consultation des paramètres principaux

- Mise en service rapide grâce à 2 programmes de base avec température de confort et température réduite personnalisables et 1 programme libre
- Fonction minuterie et température réduite
- Changement automatique de l'heure d'été/hiver
- Différents modes de régulation réglables individuellement
- Adaptation optimale grâce aux possibilités de réglage du point de fonctionnement et de l'écart de commutation
- Les 24 périodes programmables de chaque programme permettent de paramétrer également des phases de réduction de la température en cours de journée.
- Pied inclus, permettant d'installer le dispositif librement

- Un socle disponible en option est nécessaire pour le montage mural.
- Programme vacances avec température réduite ou phase de chauffage à commande par date
- Fonction de protection de la pompe (fonction désactivable)
- Fonction de rappel réglable pour la maintenance de l'installation de chauffage

#### RAMSES 813 top2 HF Set A

- Composé d'un RAMSES 813 top2 HF et d'un récepteur REC 11 avec un contact à fermeture 16(2) A/250 V CA, pour fixation murale

### Sélection du produit

Type de raccordement	Programme	Puissance de commutation à 250 V AC	Plage de réglage de la température	Tension d'alimentation	Type	Réf.
Radio	Programme hebdomadaire	16 (2) A	+6 °C ... +30 °C	2 piles Mignon AA	RAMSES 813 top2 HF Set A	8139503

### Caractéristiques techniques

RAMSES 813 top2 HF Set A	
Tension d'alimentation	2 piles Mignon AA
Type de contact	Contact à fermeture
Puissance de commutation	16 A (pour 250 V CA, cos φ = 1), 2 A (pour 250 V CA, cos φ = 0,6)
Plage de réglage de la température	+6 °C ... +30 °C
Base de temps	Quartz
Programme	Programme hebdomadaire, Programme journalier, Programme vacances, 3 programmes de base



# Régulation de chauffage

## Thermostats programmables, Digital, version à piles

	RAMSES 813 top2 HF Set A
Nombre d'emplacements de mémoire	42, max. 24 par programme
Types de régulation	Modulation de largeur d'impulsion, Régulateur à hystérésis
Période de régulation	5–30 min
Plage de régulation	0,2–5 K
Sortie de commutation	Libre de potentiel, pas pour TBTS
Précision de marche à 25 °C	$\leq \pm 1$ s/jour (quartz)
Réserve de mémoire	10 min max. sans perte de l'heure
Consommation stand-by	1,9 W
Durée de vie des piles	env. 1 an, selon la fréquence de commutation
Largeur	–
Indice de protection	IP 20
Classe de protection	II selon EN 60 730-1
Gain d'efficacité énergétique en %	2,0

### Accessoires



**Servomoteur ALPHA 5 230 V**

↳ Réf.: 9070441

Détails page 364



**Servomoteur ALPHA 5 24 V**

↳ Réf.: 9070442

Détails page 364

**Fixation murale RAMSES top2 HF**

Détails page 363

### Dimensions

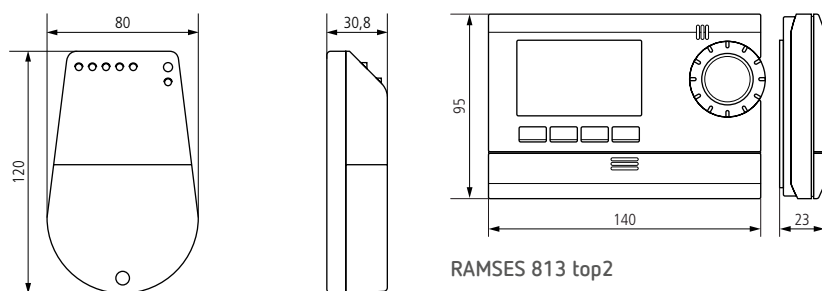

RAMSES 813 top2

RAMSES 813 top2 HF Set A

### Schémas de raccordement

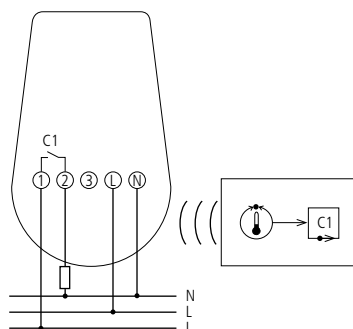

RAMSES 813 top2 HF Set A



# Régulation de chauffage

## Thermostats programmables, Digital, version à piles



### Description

#### Fonctions communes

- Système Radiocommandé de régulation de la température ambiante
- Pour la régulation de température ambiante économe en énergie dans les maisons individuelles, les appartements, les zones de chauffage, les bureaux, les locaux commerciaux, les ateliers, les cabinets médicaux et les appartements de vacances
- Chaque système se compose d'un ou de deux thermostats programmables digitaux et d'un récepteur
- Réglage rapide de la température à l'aide d'un bouton rotatif
- Touche INFO pour la consultation des paramètres principaux
- Mise en service rapide grâce à 2 programmes de base avec température de confort et température réduite personnalisables et 1 programme libre
- Fonction minuterie et température réduite

- Changement automatique de l'heure d'été/hiver
- Différents modes de régulation réglables individuellement
- Adaptation optimale grâce aux possibilités de réglage du point de fonctionnement et de l'écart de commutation
- Les 24 périodes programmables de chaque programme permettent de paramétrer également des phases de réduction de la température en cours de journée.
- Écran rétroéclairé à l'actionnement d'une touche
- Entrée externe pour le raccordement d'un détecteur de présence, d'un capteur de température, d'un capteur au sol, d'un contact de fenêtre ou d'une télécommande par téléphone (utilisable uniquement en association avec le socle de fixation murale disponible en option)
- Fonction d'optimisation pour la correction automatique du début du chauffage

- Programme vacances avec température réduite ou phase de chauffage à commande par date, par ex. pour les appartements de vacances
- Fonction de protection de la pompe (fonction désactivable)
- Pied inclus, permettant d'installer le dispositif librement
- Un socle disponible en option est nécessaire pour le montage mural
- Fonction de rappel réglable pour la maintenance de l'installation de chauffage

#### RAMSES 833 top2 HF Set 1

- Composé d'un RAMSES 833 top2 HF et d'un récepteur REC 1 avec un inverseur 6(2) A/250 VCC

#### RAMSES 833 top2 HF Set 2

- Composé de deux RAMSES 833 top2 HF et d'un récepteur à deux canaux REC 2 avec un inverseur 6(2) A/250 VCC par canal

### Sélection du produit

Type de raccordement	Programme	Puissance de commutation à 250 V AC	Plage de réglage de la température	Tension d'alimentation	Type	Réf.
Radio	Programme hebdomadaire	6 (1) A	+6 °C ... +30 °C	2 piles Mignon AA	RAMSES 833 top2 HF Set 1	8339501
	Programme hebdomadaire	6 (1) A	+6 °C ... +30 °C	2 piles Mignon AA	RAMSES 833 top2 HF Set 2	8339502

# Régulation de chauffage

## Thermostats programmables, Digital, version à piles

### Caractéristiques techniques

	RAMSES 833 top2 HF Set 1	RAMSES 833 top2 HF Set 2
Tension d'alimentation	2 piles Mignon AA	
Type de contact	Inverseur	
Puissance de commutation	6 A (pour 250 V CA, $\cos \varphi = 1$ ), 1 A (pour 250 V CA, $\cos \varphi = 0,6$ )	
Plage de réglage de la température	+6 °C ... +30 °C	
Base de temps	Quartz	
Programme	Programme hebdomadaire, Programme journalier, Programme vacances, 3 programmes de base	
Nombre d'emplacements de mémoire	42, max. 24 par programme	
Types de régulation	Modulation de largeur d'impulsion, Régulateur à hystérésis	
Période de régulation	5–30 min	
Plage de régulation	0,2–5 K	
Sortie de commutation	Libre de potentiel, pas pour TBTS	
Précision de marche à 25 °C	$\leq \pm 1$ s/jour (quartz)	
Réserve de mémoire	10 min max. sans perte de l'heure	
Consommation stand-by	1,7 W	2,2 W
Durée de vie des piles	env. 1 an, selon la fréquence de commutation	
Largeur	5 modules	
Indice de protection	IP 20	
Classe de protection	II selon EN 60 730-1	
Gain d'efficacité énergétique en %	2,0	

### Accessoires



**Servomoteur ALPHA 5 230 V**

↳ Réf.: 9070441  
Détails page 364



**Sonde de dalle**

↳ Réf.: 9070321  
Détails page 365



**Sonde d'ambiance RAMSES IP 65**

pour RAMSES 833 top2 HF Set 1  
↳ Réf.: 9070459  
Détails page 364

**Fixation murale RAMSES top2 HF**

Détails page 363

**Servomoteur ALPHA 5 24 V**

Détails page 364

### Dimensions

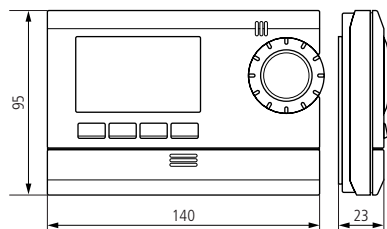

### Schémas de raccordement

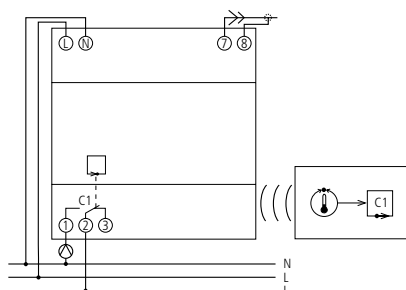

RAMSES 833 top2 HF Set 1

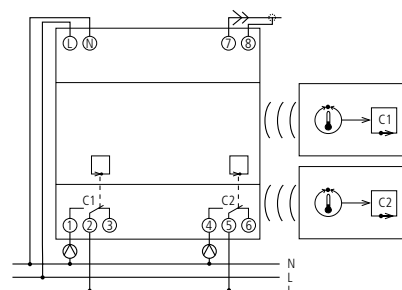

RAMSES 833 top2 HF Set 2

# Régulation de chauffage

## Thermostats programmables, 230 V

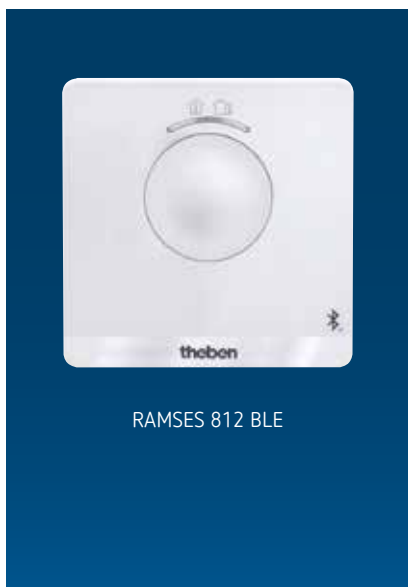

RAMSES 812 BLE

### Description

- Thermostat programmable digital pour la surveillance et la régulation de la température ambiante en fonction d'horaires programmés
- Version secteur
- Adapté pour les régulations de la température ambiante dans les maisons individuelles, les appartements, etc.
- Commande par appli
- Connexion directe Bluetooth basse consommation (Bluetooth-Low-Energy, BLE) entre l'application et RAMSES-BLE, aucune communication via Internet
- Réglages par appli avec commande intuitive depuis votre smartphone ou votre tablette
- Confort d'utilisation accru
- Entrée externe pour un raccordement flexible, au choix, des sondes de température extérieure, capteur de plancher, détecteur de mouvement ou contact téléphonique
- Algorithme de régulation intelligent (régulateur de durée d'impulsion, régulateur d'hystérèse)
- Convient par exemple aux chauffages Marche/Arrêt, à la régulation par zones ou pièce séparée ou aux chauffages électriques

### Sélection du produit

Type de raccordement	Programme	Plage de réglage de la température	Type	Réf.
Radio	Programme hebdomadaire	+2 °C ... +30 °C	RAMSES 812 BLE	8120150

### Caractéristiques techniques

RAMSES 812 BLE			
Tension d'alimentation	230 VAC, 50 Hz	Nombre d'emplacements de mémoire	42
Type de régulateur	Régulateur à hystérésis ou régulateur de durée d'impulsion	Réserve de marche	4 heures
Puissance de commutation	8 (1) A/250 V AC	Indice de protection	IP 20
Plage de réglage de la température	+2 °C ... +30 °C	Classe de protection	II
Type de raccordement	Radio	Gain d'efficacité énergétique en %	2,0
Programme	Programme hebdomadaire		

### Accessoires



Sonde d'ambiance RAMSES IP 65  
↳ Réf.: 9070459  
Détails page 364



Sonde de dalle  
↳ Réf.: 9070321  
Détails page 365

### Dimensions

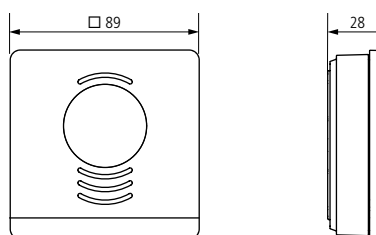



### Description

- Thermostat programmable digital pour la surveillance et la régulation de la température ambiante en fonction d'horaires programmés
- Version secteur
- Installation dans un boîtier encastrable, utilisable avec toutes les gammes d'appareillages sous obturateur
- Capteur de température inclus
- Adapté pour les régulations de la température ambiante dans les maisons individuelles, les appartements, etc.
- Commande par appli
- Connexion directe Bluetooth basse consommation (Bluetooth-Low-Energy, BLE) entre l'application et RAMSES-BLE, aucune communication via Internet
- Réglages par appli avec commande intuitive depuis votre smartphone ou votre tablette
- Confort d'utilisation accru
- Entrée externe pour un raccordement flexible, au choix, des sondes de température extérieure, capteur de plancher, détecteur de mouvement ou contact téléphonique
- Algorithme de régulation intelligent (régulateur de durée d'impulsion, régulateur d'hystérèse)
- Convient par exemple aux chauffages Marche/Arrêt, à la régulation par zones ou pièce séparée ou aux chauffages électriques

### Sélection du produit

Programme	Plage de réglage de la température	Type	Réf.
Programme hebdomadaire	+2 °C ... +30 °C	RAMSES 814 BLE UP	8140150

### Caractéristiques techniques

RAMSES 814 BLE UP			
Tension d'alimentation	230 VAC, 50 Hz	Programme	Programme hebdomadaire
Type de régulateur	Régulateur à hystérésis ou régulateur de durée d'impulsion	Nombre d'emplacements de mémoire	42
Puissance de commutation	8 (1) A/250 V AC	Réserve de marche	4 heures
Plage de réglage de la température	+2 °C ... +30 °C	Gain d'efficacité énergétique en %	2,0

### Accessoires



Sonde d'ambiance RAMSES IP 65  
↳ Réf.: 9070459  
Détails page 364



Sonde de dalle  
↳ Réf.: 9070321  
Détails page 365

### Dimensions

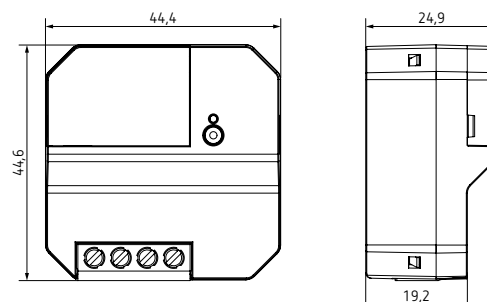

# Régulation de chauffage

## Thermostats programmables, 230 V



### Description

- Thermostat programmable digital pour la surveillance et la régulation de la température ambiante en fonction d'horaires programmés
- Adapté pour les régulations de la température ambiante dans les maisons individuelles, les appartements, etc.
- Commande par appli
- Connexion directe Bluetooth basse consommation (Bluetooth-Low-Energy, BLE) entre l'application et RAMSES-BLE, aucune communication via Internet
- Réglages par appli avec commande intuitive depuis votre smartphone ou votre tablette
- Confort d'utilisation accru
- Alimentation en tension via bus OpenTherm (thermostat programmable)
- Version secteur (boîtier de commande)
- Sortie de commutation à relais au boîtier de commande (libre de potentiel, 10 (1) A)
- En option : sortie de modulation 0-10 V
- Entrée externe pour un raccordement flexible, au choix, des sondes de température extérieure, capteur de plancher, détecteur de mouvement ou contact téléphonique
- Remplace le régulateur bifilaire dans la pièce si le boîtier du bas est placé près du chauffage
- Convient pour la commutation de courants élevés (relais en bas dans le boîtier) pour chauffages électriques
- Convient par exemple aux chauffages Marche/Arrêt, à la régulation par zones ou pièce séparée, à des puissances de commutation plus élevées avec boîtier de commande pour liaison bifilaire (pour remplacer les appareils bifilaires sur piles)

### Sélection du produit

Programme	Plage de réglage de la température	Type	Réf.
Programme hebdomadaire	+2 °C ... +30 °C	RAMSES 816 BLE	8169150

### Caractéristiques techniques

	RAMSES 816 BLE
Tension d'alimentation	230 V AC   OT-Bus
Puissance de commutation	10 A (pour 250 V AC, cos φ = 1), 1 A (pour 250 V AC, cos φ = 0,6)
Plage de réglage de la température	+2 °C ... +30 °C
Programme	Programme hebdomadaire
Nombre d'emplacements de mémoire	42
Réserve de marche	4 heures
Indice de protection	IP 20
Classe de protection	II



## Accessoires



Sonde d'ambiance RAMSES IP 65  
↳ Réf.: 9070459  
Détails page 364



Sonde de dalle  
↳ Réf.: 9070321  
Détails page 365

## Schémas de raccordement

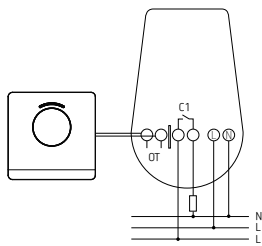

## Dimensions

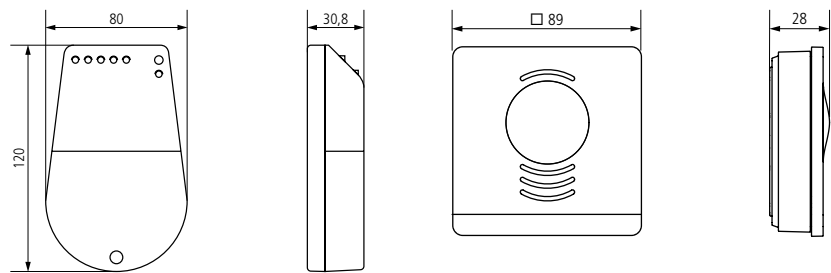

# Régulation de chauffage

## Thermostats programmables, Digital 230 V



RAMSES 366/1 top2

### Description

- Thermostat programmable digital pour la surveillance et la régulation de la température ambiante en fonction d'horaires programmés
- Régulation par zone, 1 zone
- 1 capteur de température externe nécessaire
- Programme journalier/hebdomadaire réglable à la minute près
- Programme vacances à commande par date
- La programmation se présente sous la forme d'un graphique à barres sur l'écran LCD
- Changement automatique de l'heure d'été/hiver
- Présélection de commutation manuelle et sélecteur de mode de fonctionnement : mode automatique, mode confort, mode réduit, mode hors gel
- Code PIN
- Bornes à ressort DuoFix
- Textes à chaque étape de la programmation
- Interface pour carte mémoire OBELISK top2 (sert à la duplication des programmes uniquement)

### Sélection du produit

Nombre de canaux	Programme	Puissance de commutation à 250 V AC	Plage de réglage de la température	Tension d'alimentation	Type	Réf.
1	Programme hebdomadaire / journalier / vacances	10 (2) A	+6 °C ... +30 °C	230 V CA	RAMSES 366/1 top2	3660100

### Caractéristiques techniques

RAMSES 366/1 top2			
Tension d'alimentation	230 V CA	Nombre d'emplacements de mémoire	42
Fréquence	50–60 Hz	Précision de marche à 25 °C	≤ ± 0,25 s/jour (quartz)
Type de contact	Inverseur	Réserve de mémoire	10 Années
Puissance de commutation	10 (2) A	Consommation stand-by	1,3 W
Plage de réglage de la température	+6 °C ... +30 °C	Largeur	2 modules
Base de temps	Quartz	Indice de protection	IP 20
Programme	Programme hebdomadaire / journalier / vacances	Classe de protection	II
		Gain d'efficacité énergétique en %	1,0

### Accessoires



Servomoteur ALPHA 5 230 V

↳ Réf.: 9070441  
Détails page 364

#### Servomoteur ALPHA 5 24 V

Détails page 364

#### Cache-borne 35 mm

Détails page 356

#### Carte mémoire OBELISK top2

Détails page 356

#### Bride pour montage encastré

Détails page 356

#### Sonde d'ambiance non réglable

Détails page 365

#### Sonde d'ambiance réglable

Détails page 365

### Schémas de raccordement

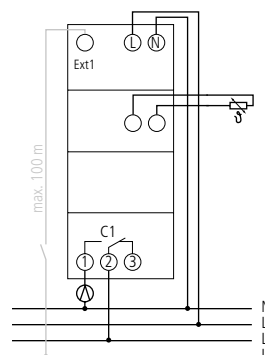



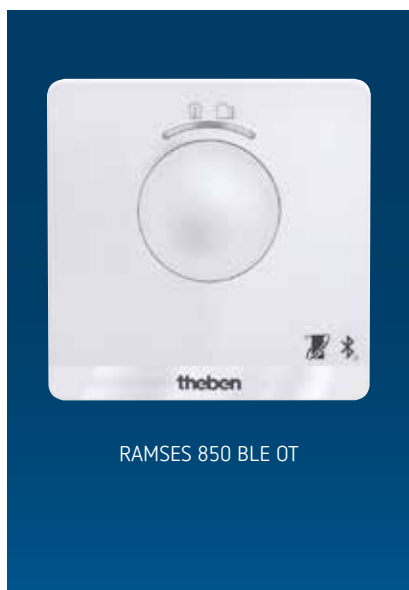

RAMSES 850 BLE OT

### Description

- Thermostat programmable digital pour la surveillance et la régulation de la température ambiante en fonction d'horaires programmés
- Adapté pour les régulations de la température ambiante dans les maisons individuelles, les appartements, etc.
- Commande par appli
- Connexion directe Bluetooth basse consommation (Bluetooth-Low-Energy, BLE) entre l'application et RAMSES-BLE, aucune communication via Internet
- Réglages par appli avec commande intuitive depuis votre smartphone ou votre tablette
- Confort d'utilisation accru
- Alimentation en tension via bus OpenTherm (thermostat programmable)
- Version secteur (boîtier de commande)
- Sortie de commutation à relais au boîtier de commande (libre de potentiel, 10 (1) A)
- En option : sortie de modulation 0-10 V
- Entrée externe pour un raccordement flexible, au choix, des sondes de température extérieure, capteur de plancher, détecteur de mouvement ou contact téléphonique
- Remplace le régulateur bifilaire dans la pièce si le boîtier du bas est placé près du chauffage
- Convient pour la commutation de courants élevés (relais en bas dans le boîtier) pour chauffages électriques
- Convient par exemple aux chauffages Marche/Arrêt, à la régulation par zones ou pièce séparée, à des puissances de commutation plus élevées avec boîtier de commande pour liaison bifilaire (pour remplacer les appareils bifilaires sur piles)

### Sélection du produit

Type de raccordement	Programme	Plage de réglage de la température	Type	Réf.
2 conducteurs (BUS)	Programme hebdomadaire	+2 °C ... +30 °C	RAMSES 850 BLE OT	8509150

### Caractéristiques techniques

RAMSES 850 BLE OT			
Tension d'alimentation	Bus OT	Nombre d'emplacements de mémoire	42
Type de régulateur	Régulateur modulant, fonctionne avec le protocole OpenTherm (OpenTherm V4.0 avec SmartPower)	Réserve de marche	4 heures
Plage de réglage de la température	+2 °C ... +30 °C	Indice de protection	IP 20
Type de raccordement	2 conducteurs (BUS)	Classe de protection	II
Programme	Programme hebdomadaire	Gain d'efficacité énergétique en %	3,0 / 4,0

### Accessoires



Sonde d'ambiance RAMSES IP 65  
↳ Réf.: 9070459  
Détails page 364



Sonde de dalle  
↳ Réf.: 9070321  
Détails page 365

### Dimensions

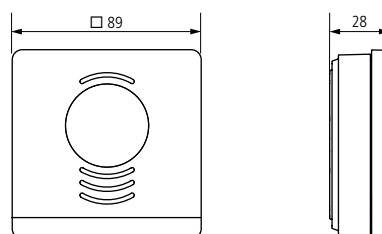

# Régulation de chauffage

## Thermostats programmables, OpenTherm



### Description

- Mélangeur de contrôle numérique
- 3 programmes hebdomadaires différents
- 3 températures de confort et 2 températures réduites peuvent être affectées aux phases correspondantes
- Touche INFO pour la consultation des informations essentielles
- Programme Party/ECO
- Fonction ramoneur avec touche sur le boîtier OT-Box
- Température minimale de la chaudière réglable
- Possibilité d'une commande de brûleur à 2 niveaux
- Programme vacances avec température réduite ou phase de chauffage à commande par date, paramétrable par ex. pour les appartements de vacances
- Interface USB pour modem
- Correction automatique de l'heure d'été/hiver
- Régulation de la température de départ via la vanne mélangeuse réglable motorisée
- Régulation 3 points avec capteur en applique
- Fonction de protection de la pompe
- Entrées : capteur de départ du circuit de chauffage (compris dans le kit), capteur externe
- Compteur horaire pour la détection des heures de commutation des relais, par ex. durée de fonctionnement du brûleur
- Fonction de rappel réglable pour la maintenance de l'installation de chauffage

### Sélection du produit

Type de raccordement	Programme	Plage de réglage de la température	Tension d'alimentation	Type	Réf.
2 conducteurs (BUS)	Programme hebdomadaire	+6 °C ... +30 °C	230 V CA	RAMSES 816 top2 OT	8169132

### Caractéristiques techniques

RAMSES 816 top2 OT			
Tension d'alimentation	230 V CA	Nombre d'emplacements de mémoire	42
Fréquence	50 Hz	Hystérésis de commutation	2 – 20 K
Type de contact	Contact à fermeture	Durée de fonctionnement du mélangeur	2 – 10 min
Puissance de commutation	2 x 2 (1) A Relais, 1 x 1 (1) A Relais	Réserve de mémoire	4 Heures
Plage de réglage de la température	+6 °C ... +30 °C	Consommation stand-by	1,1 W
Limitation de la température de départ	+40 °C ... +90 °C	Indice de protection	IP 20
Type de raccordement	2 conducteurs (BUS)	Classe de protection	II selon EN 60 730-1
Programme	Programme hebdomadaire	Gain d'efficacité énergétique en %	3,0 / 4,0

### Accessoires



Sonde d'ambiance RAMSES IP 65  
↳ Réf.: 9070459  
Détails page 364



Sonde d'ambiance en applique  
RAMSES  
↳ Réf.: 9070371  
Détails page 364



Sonde immergée RAMSES  
↳ Réf.: 9070379  
Détails page 365

## Dimensions

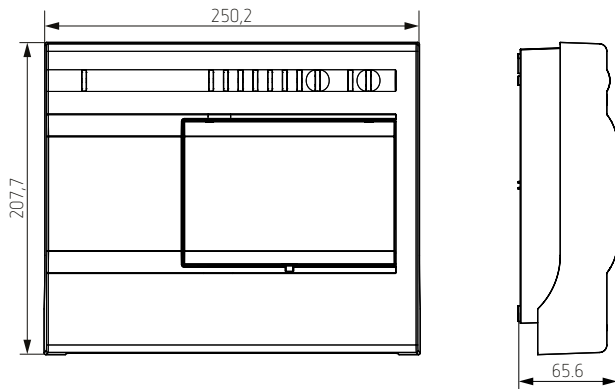

RAMSES 816 top2 OT

## Schémas de raccordement

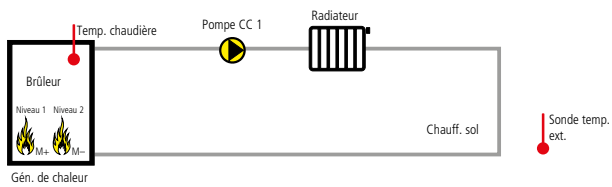

RAMSES 816 top2 OT

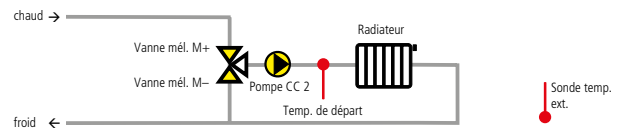

RAMSES 816 top2 OT



# Régulation de chauffage

## Thermostats programmables, OpenTherm



### Description

- Régulation de chauffage numérique pour la surveillance et la régulation de la température ambiante en fonction d'horaires programmés
- Open Therm – Régulation de chauffage pour commande 2 ou 3 points, commande météo, commande d'eau chaude sanitaire et de circulation
- Détection automatique par capteur pour régulation commandée par l'extérieur ou par l'intérieur, commutable manuellement à tout moment
- 3 programmes hebdomadaires différents
- 3 températures de confort et 2 températures réduites peuvent être affectées aux phases correspondantes
- Touche INFO pour la consultation des informations essentielles
- Programme supplémentaire pour les périodes d'utilisation de l'eau chaude sanitaire
- Température du ballon d'eau chaude sanitaire réglable et protection antilégionellose programmable
- Programme Party/ECO
- Fonction ramoneur avec touche sur le boîtier OT-Box
- Température minimale de la chaudière réglable
- 2 courbes de chauffage pour 2 circuits de chauffage réglables
- Possibilité d'une commande de brûleur à 2 niveaux
- Programme vacances avec température réduite ou phase de chauffage à commande par date, paramétrable par ex. pour les appartements de vacances
- Interface USB pour modem
- Correction automatique de l'heure d'été/hiver
- Régulation de la température de la chaudière/de départ (circuit de régulation 1) par commutation du brûleur
- Régulation de la température de départ (circuit de régulation 2) via la commande de la pompe ou la vanne mélangeuse réglable motorisée
- Régulation 3 points avec capteur en applique
- Commande de la pompe de circulation du circuit d'eau chaude sanitaire en fonction de l'heure et de la température
- Fonction de protection de la pompe
- Entrées : capteur externe (compris dans le kit), capteur de départ du circuit de chauffage (compris dans le kit), capteur en applique et plongeur pour l'eau chaude sanitaire, capteur en applique pour circulation
- Compteur horaire pour la détection des heures de commutation des relais, par ex. durée de fonctionnement du brûleur
- Fonction de rappel réglable pour la maintenance de l'installation de chauffage

### Sélection du produit

Type de raccordement	Programme	Plage de réglage de la température	Tension d'alimentation	Type	Réf.
2 conducteurs (BUS)	Programme hebdomadaire	+6 °C ... +30 °C	230 V CA	RAMSES 856 top2 OT	8569132

### Caractéristiques techniques

RAMSES 856 top2 OT			
Tension d'alimentation	230 V CA	Nombre d'emplacements de mémoire	42, max. 24 par programme
Fréquence	50 Hz	Hystérésis de commutation	2 – 20 K
Type de contact	Contact à fermeture	Durée de fonctionnement du mélangeur	2 – 10 min
Puissance de commutation	5 x 5 (1) A Relais, 2 x 1 (1) A Relais	Réserve de mémoire	4 Heures
Plage de réglage de la température	+6 °C ... +30 °C	Consommation stand-by	1,1 W
Limitation de la température de départ	+40 °C ... +90 °C	Indice de protection	IP 20
Type de raccordement	2 conducteurs (BUS)	Gain d'efficacité énergétique en %	3,0 / 4,0
Programme	Programme hebdomadaire	Classe de protection	II selon EN 60 730-1

### Accessoires



Sonde d'ambiance RAMSES IP 65  
↳ Réf.: 9070459  
Détails page 364



Sonde d'ambiance en applique  
RAMSES  
↳ Réf.: 9070371  
Détails page 364



Sonde immergée RAMSES  
↳ Réf.: 9070379  
Détails page 365

### Dimensions

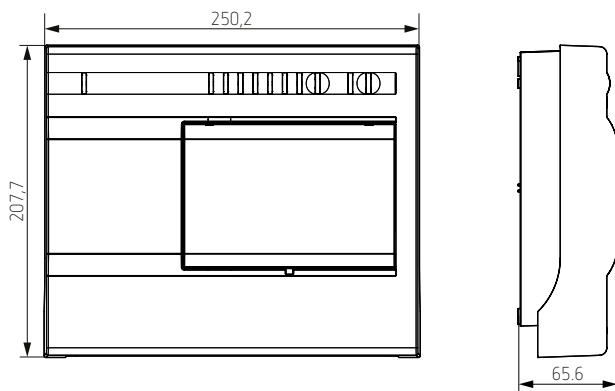

### Schémas de raccordement

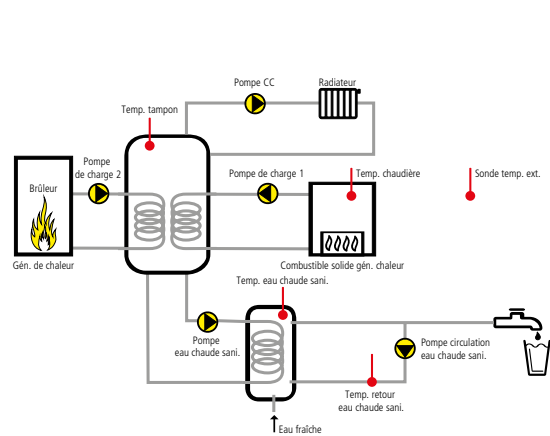
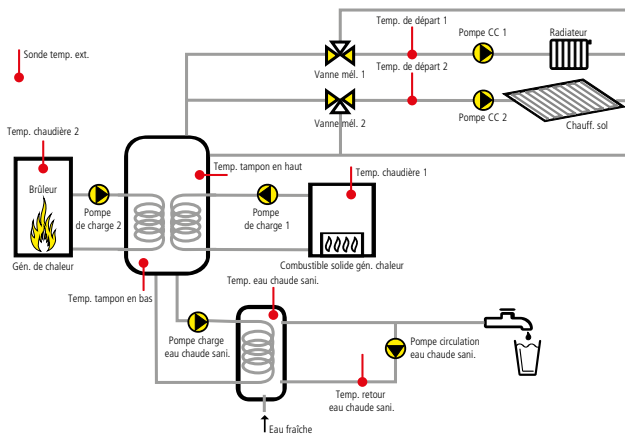

RAMSES 856 top2 OT

RAMSES 856 top2 OT

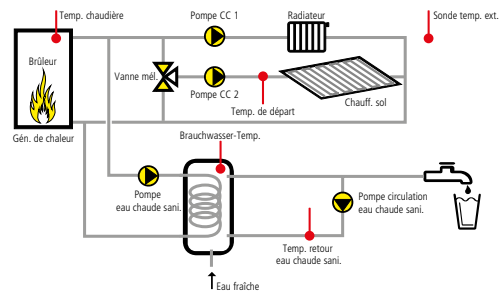
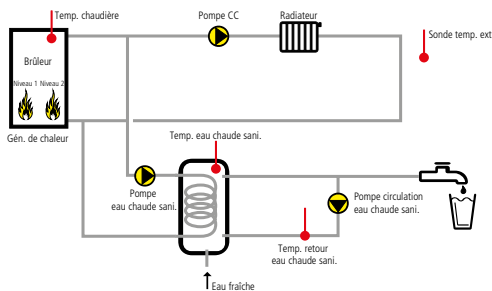

RAMSES 856 top2 OT

RAMSES 856 top2 OT

# Régulation de chauffage

## Thermostats programmables, Analogique, version à piles, Analogique 230 V



RAMSES 784



RAMSES 722

### Description

#### Fonctions communes

- Thermostat programmable analogique pour la surveillance et la régulation de la température ambiante en fonction d'horaires programmés
- Point de fonctionnement et réduction électronique réglables par l'avant
- Sélecteur de mode de fonctionnement : température réduite permanente, température normale permanente, mode automatique, mode hors gel et mode protection des plantes +6 °C

#### RAMSES 784

- Version à piles
- Disque de programme à cavaliers enfichables avec programme journalier ou hebdomadaire

- Régulation électronique de la température
- Température normale et température réduite réglables séparément
- Horloge à quartz
- Surveillance des piles : une LED clignotante signale la nécessité de remplacer les piles
- Fonction de protection de la pompe et de protection contre le colmatage (activable)

#### RAMSES 722

- Version réseau
- Disque de programme à cavaliers enfichables avec programme journalier ou hebdomadaire
- Entraînement par moteur synchrone
- Température normale et température réduite réglables séparément

- Régulation électronique de la température
- Commutateur Party et affichage du programme

#### RAMSES 782

- Version réseau
- Disque de programme à cavaliers enfichables avec programme journalier ou hebdomadaire
- Horloge à quartz, 3 jours de réserve de marche
- Température normale et température réduite réglables séparément
- Régulation électronique de la température
- Commutateur Party et affichage du programme

### Sélection du produit

Réserve de mémoire	Type de raccordement	Programme	Type de contact	Plage de réglage de la température	Tension d'alimentation	Type	Réf.
-	2/3 conducteurs	Programme journalier / hebdomadaire	Inverseur	+10 °C ... +30 °C	2 piles Mignon AA	RAMSES 784	7840030
	3/4 conducteurs	Programme journalier / hebdomadaire	Inverseur	+10 °C ... +30 °C	230 V CA	RAMSES 722	7220030
3 jours	3/4 conducteurs	Programme journalier / hebdomadaire	Inverseur	+10 °C ... +30 °C	230 V CA	RAMSES 782	7820030



# Régulation de chauffage

## Thermostats programmables, Analogique, version à piles, Analogique 230 V

### Caractéristiques techniques

	RAMSES 784	RAMSES 722	RAMSES 782
Tension d'alimentation	2 piles Mignon AA	230 V CA	
Fréquence	–	50 Hz	50–60 Hz
Type de contact	Inverseur		
Programme	Programme journalier/hebdomadaire		
Puissance de commutation	6 A (pour 250 V CA, $\cos \varphi = 1$ ), 1 A (pour 250 V CA, $\cos \varphi = 0,6$ )		
Écart de commutation	0,4–1,2 K		
Sortie de commutation	Libre de potentiel	Libre de potentiel, pas pour TBTS	
Plage de réglage de la température	+10 °C ... +30 °C		
Période de commutation minimale	20 min, 120 min		
Programmable toutes les	5 min, 30 min		
Précision de marche à 25 °C	$\leq \pm 1$ s/jour (quartz)	Synchro. avec le réseau	$\leq \pm 1$ s/jour (quartz)
Réserve de mémoire	–		3 jours
Consommation stand-by	–	1,3 W	1,1 W
Durée de vie des piles	env. 1 an, selon la fréquence de commutation	–	
Indice de protection	IP 20		
Classe de protection	II selon EN 60 730-1		
Gain d'efficacité énergétique en %	1,0		

### Accessoires

#### Socle adapteur RAMSES 72x/78x

Détails page 364

#### Servomoteur ALPHA 5 230 V

Détails page 364

#### Servomoteur ALPHA 5 24 V

Détails page 364

### Dimensions

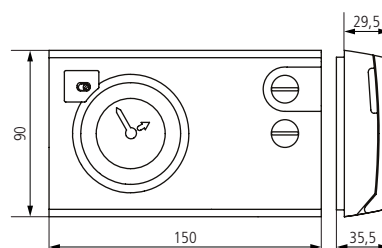

### Schémas de raccordement

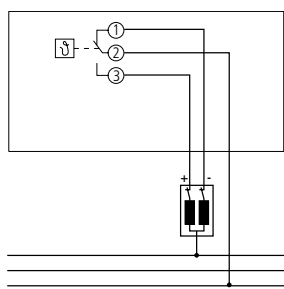

RAMSES 784

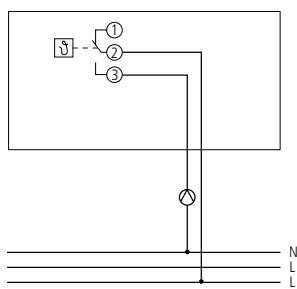

RAMSES 784

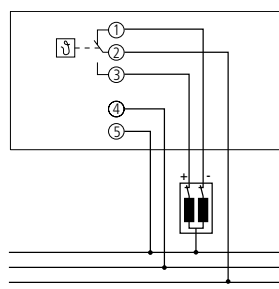

RAMSES 722, RAMSES 782

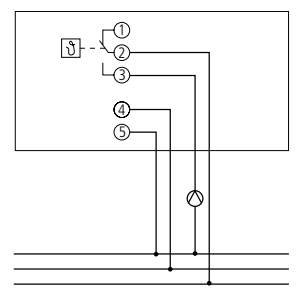

RAMSES 722, RAMSES 782



# AMUN 716 CO<sub>2</sub> Monitor

## Maîtriser la qualité de l'air intérieur



Lorsque de nombreuses personnes partagent un même espace, l'air peut vite devenir irrespirable. On doit généralement cette sensation au dioxyde de carbone (CO<sub>2</sub>) présent dans l'air expiré. Celui-ci a des répercussions sur notre organisme : concentration, compétence et bien-être s'amenuisent.

### Classification de la qualité de l'air respiré selon l'agence fédérale allemande pour l'environnement

Teneur en CO <sub>2</sub> dans la pièce	Évaluation de l'hygiène	Recommandations
< 1 000 ppm	sans danger d'un point de vue hygiénique	pas d'autres mesures
de 1 000 à 2 000 ppm	problématique d'un point de vue hygiénique	contrôler et améliorer les mesures et les comportements en matière de ventilation
> 2 000 ppm	Inacceptable d'un point de vue hygiénique	vérifier les capacités de ventilation de la pièce, prendre d'autres mesures le cas échéant







## Mesurer de manière fiable la concentration en CO<sub>2</sub>

Les capteurs de CO<sub>2</sub> de Theben surveillent la concentration en CO<sub>2</sub> dans les écoles et les salles de classe, dans les bureaux et dans les salles de réunion, ou encore dans les maisons. Les capteurs de CO<sub>2</sub> contribuent ainsi grandement à améliorer la qualité de l'air ambiant.



Capteur de CO<sub>2</sub> mobile avec câble USB pour mesurer la qualité de l'air



Pour les écoles/crèches, les bureaux, les salles de conférence et de réunion et les pièces d'habitation



Si la concentration de CO<sub>2</sub> atteint un niveau potentiellement dangereux, l'appareil le signale de manière visuelle par le biais du système de LED, afin de pouvoir améliorer immédiatement l'aération et créer un climat intérieur sain



# Une solution compacte contre l'air saturé

## Le détecteur de présence thePrema P360 KNX AP Multi WH avec capteur de CO<sub>2</sub>



Capteur de CO<sub>2</sub> intégré !

Vous trouverez les caractéristiques techniques du secteur KNX à la page 104.

Le détecteur de présence thePrema P360 KNX Multi de Theben avec capteur de CO<sub>2</sub> intégré ne se contente pas de détecter la présence de personnes dans la pièce : il mesure également la concentration de CO<sub>2</sub> dans celle-ci. Aujourd'hui plus que jamais, il est important de disposer d'un air ambiant de grande qualité ainsi que d'une aération régulière des pièces fermées. Au sein des bureaux et des salles de classe, la mesure continue de la concentration en CO<sub>2</sub> permet de garantir une aération idéale des pièces afin de réduire le taux d'aérosols nocifs contenus dans l'air et d'améliorer la qualité de celui-ci.

C'est là que thePrema P360 KNX Multi de Theben entre en jeu : le dispositif combine un détecteur de présence à un capteur de CO<sub>2</sub> dans un boîtier compact. Il détecte de façon fiable les personnes présentes dans la pièce, tout en mesurant précisément la concentration en CO<sub>2</sub>. Le système de domotique KNX assure ainsi une aération efficace en se basant sur les valeurs seuils faciles à paramétrer.



Multicapteur KNX



Composé d'un détecteur de présence infrarouge actif KNX et d'un capteur d'air ambiant KNX (= 2 participants au bus)



Mesure la concentration de CO<sub>2</sub>, l'humidité relative, la température et la pression d'air

### Montage et intégration aisés dans la domotique KNX

Il suffit d'installer un seul dispositif, qui en intègre lui-même plusieurs dans son boîtier : vous gagnez donc un temps considérable sur l'installation. Outre la détection de présence et la mesure de la teneur en CO<sub>2</sub>, le dispositif mesure également l'humidité relative, la température et la pression barométrique.

Ce seul appareil permet donc à votre système de domotique KNX d'effectuer des actions supplémentaires. Pratique : les détecteurs de présence thePrema KNX peuvent être équipés ultérieurement de façon rentable et facile.

Set basic KNX AP Multi WH pour l'équipement ultérieur de détecteurs KNX thePrema S/P KNX UP WH existants





# Régulation de chauffage

## Thermostats d'ambiance, Capteurs de CO<sub>2</sub>, Hygrostat

Type de raccordement	Puissance de commutation à 230 V AC	Type de contact	Tension d'alimentation	Type de montage	Type	Page
----------------------	-------------------------------------	-----------------	------------------------	-----------------	------	------

### Mécanique

	2/3 conducteurs	10 (4) A	Normalement ouvert	230–240 V CA	Montage mural	RAMSES 701	346
	3/4 conducteurs	10 (4) A	Normalement ouvert	230–240 V CA	Montage mural	RAMSES 702	346
						RAMSES 703	346
						RAMSES 704	346
						RAMSES 705	346
	4/5 conducteurs	10 (4) A	Normalement ouvert	230–240 V CA	Montage mural	RAMSES 706	346
						RAMSES 707	346
	3/4 conducteurs	Chauffage: 10 (4) A Climatisation: 5 (2) A	Inverseur	230–240 V CA	Montage mural	RAMSES 708	346
	4/5 conducteurs	Chauffage: 10 (4) A Climatisation: 5 (2) A	Inverseur	230–240 V CA	Montage mural	RAMSES 709	346
	2/3 conducteurs	10 (4) A	Normalement ouvert	230–240 V CA	Encastré	RAMSES 741 RA	348
	4/5 conducteurs	10 (4) A	Normalement ouvert	230–240 V CA	Encastré	RAMSES 746 RA	348
	3/4 conducteurs	Chauffage: 10 (4) A Climatisation: 5 (1) A	Inverseur	230–240 V CA	Encastré	RAMSES 748 RA	348

### Électronique

	4/5 conducteurs	16 A	Normalement ouvert	230 V CA	Montage mural	RAMSES 714 A	350
	5 conducteurs	16 (4) A	Contact à fermeture	230 V CA	Encastré	RAMSES 751 RA	350

Description	Type	Page
-------------	------	------

### Capteurs de CO<sub>2</sub>

	Capteur de CO <sub>2</sub> avec câble USB	AMUN 716 CO2 Monitor	352
	Capteur de CO <sub>2</sub> pour la commande de ventilateurs	AMUN 716 SR	354

### Hygrostat

	Hygrostat pour montage mural Pour la commande d'humidificateurs ou d'installations de ventilation et de déshumidification	SOTHIS 715	355
---	--	------------	-----



# Régulation de chauffage

## Thermostats d'ambiance, Mécanique



### Description

#### Fonctions communes

- Régulateur de température ambiante avec réduction thermique
- Compatible avec tous les types de chauffage, par ex. chauffage au gaz, à l'eau, électrique avec régulation centralisée/individuelle
- Réglage avec limitation mécanique ou blocage

#### RAMSES 702

- Réduction intégrée de température (env. 4 K) par commande via une horloge programmable possible

#### RAMSES 703

- Réglage interne : le réglage de la température n'est pas possible de l'extérieur. Le réglage de la température est réalisé à la mise en service, à l'intérieur de l'appareil.

- Réduction intégrée de température (env. 4 K) par commande via une horloge programmable possible

#### RAMSES 704

- Commutateur pour chauffage d'appoint MARCHE/ARRÊT+voyant de contrôle

#### RAMSES 705

- Commutateur pour chauffage MARCHE/ARRÊT

#### RAMSES 706

- Commutateur pour chauffage MARCHE/ARRÊT+voyant de contrôle
- Réduction intégrée de température (env. 4 K) par commande via une horloge programmable possible

#### RAMSES 707

- Commutateur pour chauffage MARCHE/ARRÊT
- Commutateur pour chauffage d'appoint MARCHE/ARRÊT+voyant de contrôle

#### RAMSES 708

- Convient également pour les climatiseurs
- Inverseur pour chauffage ou climatisation

#### RAMSES 709

- Convient également pour les climatiseurs
- Inverseur pour chauffage ou climatisation
- Sélecteur triple pour : mode confort, mode réduit, réduction externe
- Voyant de contrôle
- Réduction intégrée de température (env. 4 K) par commande via une horloge programmable possible

### Sélection du produit

Type de raccordement	Type de contact	Puissance de commutation à 230 V AC	Plage de réglage de la température	Tension d'alimentation	Type	Réf.
2/3 conducteurs	Normalement ouvert	10 (4) A	+5 °C ... +30 °C	230–240 V CA	RAMSES 701	7010001
3/4 conducteurs	Normalement ouvert	10 (4) A	+5 °C ... +30 °C	230–240 V CA	RAMSES 702	7020001
					RAMSES 703	7030001
					RAMSES 704	7040001
					RAMSES 705	7050001
					RAMSES 706	7060001
4/5 conducteurs	Normalement ouvert	10 (4) A	+5 °C ... +30 °C	230–240 V CA	RAMSES 707	7070001
					RAMSES 708	7080001
3/4 conducteurs	Inverseur	Chauffage: 10 (4) A Climatisation: 5 (2) A	+5 °C ... +30 °C	230–240 V CA	RAMSES 708	7080001
4/5 conducteurs	Inverseur	Chauffage: 10 (4) A Climatisation: 5 (2) A	+5 °C ... +30 °C	230–240 V CA	RAMSES 709	7090001

# Régulation de chauffage

## Thermostats d'ambiance, Mécanique

### Caractéristiques techniques

	RAMSES 701-RAMSES 707	RAMSES 708-RAMSES 709
Tension d'alimentation	230 – 240 V CA	
Fréquence	50 – 60 Hz	
Type de contact	Normalement ouvert	Inverseur
Puissance de commutation	10 A (pour 230 V CA, cos $\phi$ = 1), 4 A (pour 230 V CA, cos $\phi$ = 0,6)	Chauffage: 10 A (pour 230 V CA, cos $\phi$ = 1), 4 A (pour 230 V CA, cos $\phi$ = 0,6) Climatisation: 5 A (pour 230 V CA, cos $\phi$ = 1), 2 A (pour 230 V CA, cos $\phi$ = 0,6)
Plage de réglage	+5 °C ... +30 °C	
Précision de réglage	env. 1 K, réduction thermique	
Norme de contrôle	VDE	
Couleur	Blanc	
Type de montage	Montage mural	
Indice de protection	IP 30	
Classe de protection	II selon EN 60 730-1	
Gain d'efficacité énergétique en %	1,0	

### Accessoires



Servomoteur ALPHA 5 230 V

↳ Réf.: 9070441  
Détails page 364



Plaque d'adaptation RAMSES 70x

↳ Réf.: 9070480  
Détails page 364

### Dimensions

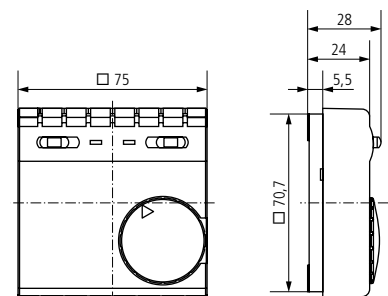

### Schémas de raccordement

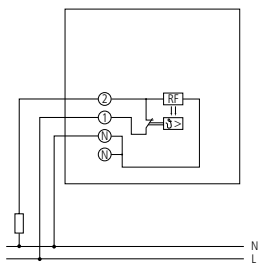

RAMSES 701

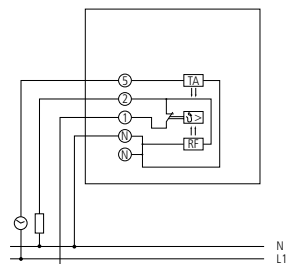

RAMSES 702, RAMSES 703

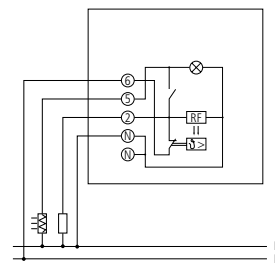

RAMSES 704

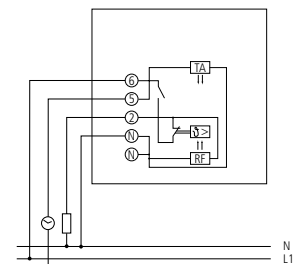

RAMSES 705

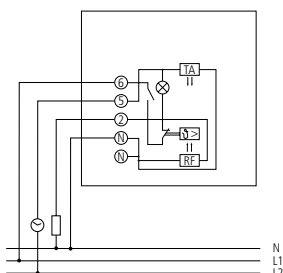

RAMSES 706

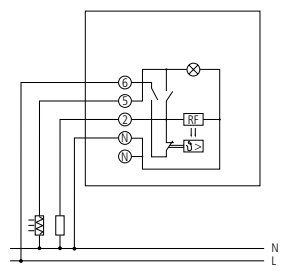

RAMSES 707

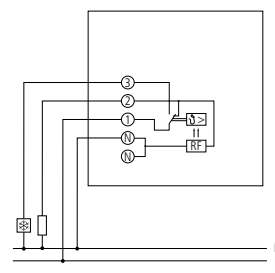

RAMSES 708

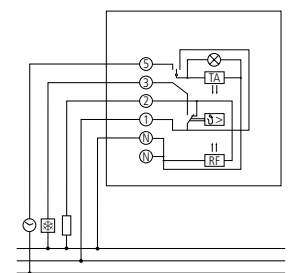

RAMSES 709



# Régulation de chauffage

## Thermostats d'ambiance, Mécanique



RAMSES 741 RA



RAMSES 746 RA

### Description

#### Fonctions communes

- Régulateur de température ambiante avec réduction thermique
- Réglage avec limitation mécanique ou blocage
- Grâce au cadre adaptateur du fabricant de commutateurs, la pièce centrale s'intègre dans la majorité des cadres.
- Régulateur idéal pour les bâtiments neufs et la rénovation de bâtiments existants

#### RAMSES 741 RA

- Avec cadre, pièce centrale et bouton de réglage

#### RAMSES 746 RA

- Réduction externe de température (env. 4 K) par commande via une horloge programmable possible
- Avec cadre, pièce centrale et bouton de réglage
- Commutateur pour chauffage MARCHÉ/ ARRÊT + voyant de contrôle

#### RAMSES 748 RA

- Inverseur pour chauffage ou climatisation
- Avec cadre, pièce centrale et bouton de réglage

### Sélection du produit

Contenu de la livraison	Type de raccordement	Type de contact	Puissance de commutation à 230 V AC	Plage de réglage de la température	Tension d'alimentation	Type	Réf.
Avec cache	2/3 conducteurs	Normalement ouvert	10 (4) A	+5 °C ... +30 °C	230-240 V CA	RAMSES 741 RA	7410131
	4/5 conducteurs	Normalement ouvert	10 (4) A	+5 °C ... +30 °C	230-240 V CA	RAMSES 746 RA	7460131
	3/4 conducteurs	Inverseur	Chauffage: 10 (4) A Climatisation: 5 (1) A	+5 °C ... +30 °C	230-240 V CA	RAMSES 748 RA	7480131



# Régulation de chauffage

## Thermostats d'ambiance, Mécanique

### Caractéristiques techniques

	RAMSES 741/746 RA	RAMSES 748 RA
Tension d'alimentation	230 – 240 V CA	
Fréquence	50 – 60 Hz	
Type de contact	Normalement ouvert	Inverseur
Puissance de commutation	10 A (230 V CA, cos $\phi = 1$ ), 4 A (230 V CA, cos $\phi = 0,6$ )	Chauffage: 10 A (230 V CA, cos $\phi = 1$ ), 4 A (230 V CA, cos $\phi = 0,6$ ) Climatisation: 5 A (230 V CA, cos $\phi = 1$ ), 1 A (230 V CA, cos $\phi = 0,6$ )
Plage de réglage	+5 °C ... +30 °C	
Précision de réglage	env. 0,5 K, réduction thermique	
Norme de contrôle	VDE	
Couleur	Blanc pur brillant (similaire à RAL 9010)	
Type de montage	Encastré	
Indice de protection	IP 30	
Classe de protection	II selon EN 60 730-1	
Gain d'efficacité énergétique en %	1,0	

### Accessoires



Servomoteur ALPHA 5 230 V

↳ Réf.: 9070441

Détails page 364

### Dimensions

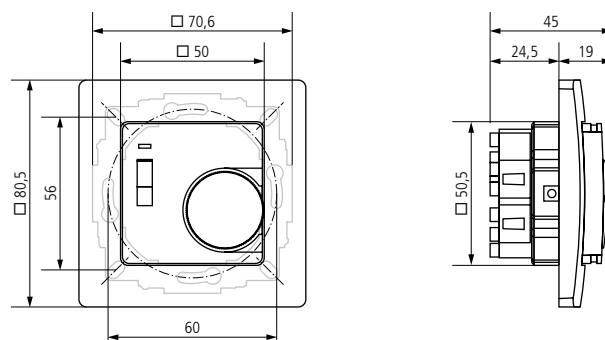

### Schémas de raccordement

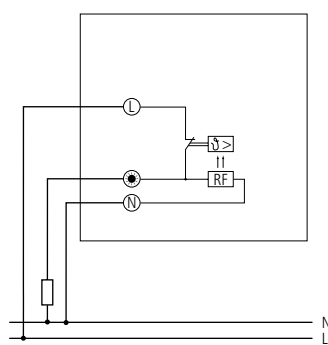

RAMSES 741 RA

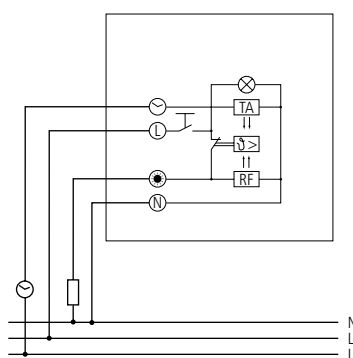

RAMSES 746 RA

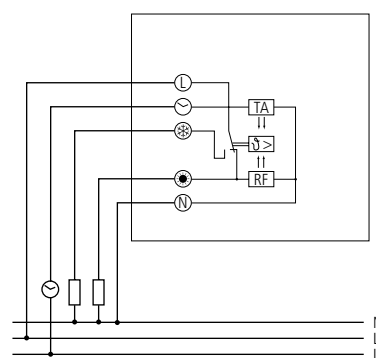

RAMSES 748 RA



# Régulation de chauffage

## Thermostats d'ambiance, Électronique



RAMSES 714 A

RAMSES 751 RA

### Description

#### RAMSES 714 A

- Régulateur de température ambiante électronique pour tous types de chauffage, par ex. chauffage au gaz, à l'eau, électrique, etc.
- Possibilité de régulation individuelle en combinaison avec les servomoteurs Theben
- Affichage d'état du chauffage par LED
- Réduction intégrée de température (env. 3,5 K) par commande via une horloge programmable possible La réduction de température peut être réduite à 2 K par ouverture d'un pont filaire.

- Sonde de température externe pour chauffages au sol (locaux humides ou chauffages de salle de bains)
- Commutable pour le raccordement des sondes NTC disponibles (33 K $\Omega$ /25 °C)
- Commutateur pour chauffage MARCHÉ/ARRÊT

#### RAMSES 751 RA

- Régulateur de température ambiante électronique avec capteur de température à distance pour la régulation de la température au sol
- Affichage du fonctionnement de la réduction de température et du chauffage

- Commutateur réseau 2 pôles pour chauffage MARCHÉ/ARRÊT
- Mode secours en cas de défaillance du capteur avec chauffage à 30 %
- Réglage avec limitation mécanique ou blocage
- Réduction externe de température (3 ou 5 K) par commande via une horloge programmable possible
- Grâce au cadre adaptateur du fabricant de commutateurs, la pièce centrale s'intègre dans la majorité des cadres.

### Sélection du produit

Type de raccordement	Type de contact	Puissance de commutation à 230 V AC	Plage de réglage de la température	Type de montage	Type	Réf.
4/5 conducteurs	Normalement ouvert	16 A (pour 230 V CA, cos $\phi$ = 1)	+10 °C ... +60 °C	Montage mural	RAMSES 714 A	7140016
5 conducteurs	Contact à fermeture	16 (4) A	+10 °C ... +50 °C	Encastré	RAMSES 751 RA	7510131

### Caractéristiques techniques

	RAMSES 714 A	RAMSES 751 RA
Tension d'alimentation	230 V CA	
Fréquence	50 Hz	
Type de contact	Normalement ouvert	Contact à fermeture
Sortie de commutation	Non libre de potentiel	Libre de potentiel
Puissance de commutation	16 A (pour 230 V CA, cos $\phi$ = 1)	16 A (pour 230 V CA, cos $\phi$ = 1), 4 A (pour 230 V CA, cos $\phi$ = 0,6)
Plage de réglage de la	+10 °C ... +60 °C	+10 °C ... +50 °C
Précision de réglage	$\pm$ 0,5 K	$\pm$ 0,5 K
Comportement de régulation	-	Régulateur proportionnel avec PWM (quasiment continu)
Couleur	Blanc	
Type de montage	Montage mural	Encastré
Longueur de câble max.	Longueur 4 m, $\varnothing$ 6 mm, (IP 54)	Longueur 4 m, $\varnothing$ 6 mm, rallonge possible jusqu'à 50 m



# Régulation de chauffage

## Thermostats d'ambiance, Électronique

	RAMSES 714 A	RAMSES 751 RA
Température ambiante	+0 °C ... +40 °C	
Indice de protection	IP 20	IP 30
Classe de protection	II selon EN 60 730-1	
Gain d'efficacité énergétique en %	1,0	

### Accessoires



Servomoteur ALPHA 5 230 V

↳ Réf.: 9070441

Détails page 364



Plaque d'adaptation RAMSES 714

pour RAMSES 714 A

↳ Réf.: 9070212

Détails page 364

### Dimensions

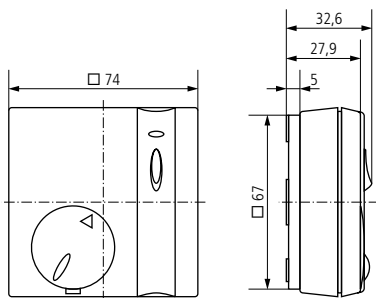

RAMSES 714 A

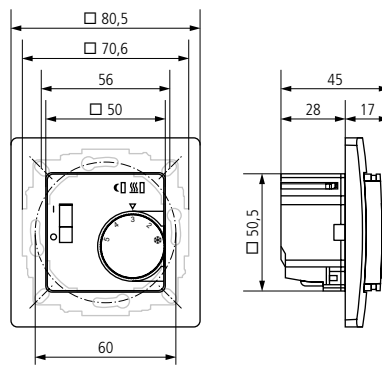

RAMSES 751 RA

### Schémas de raccordement

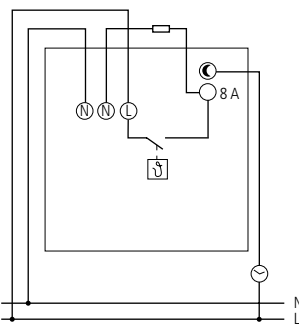

RAMSES 714 A

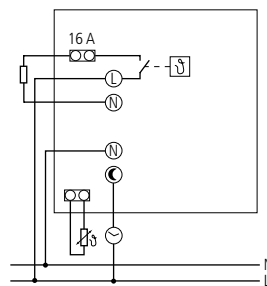

RAMSES 714 A

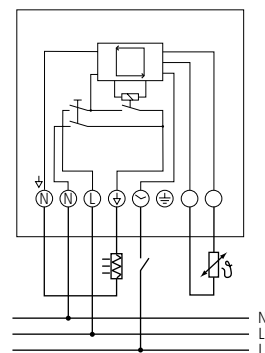

RAMSES 751 RA



# Régulation de chauffage

## Capteur de CO<sub>2</sub>



### Description

- Capteur de CO<sub>2</sub> avec câble USB pour mesurer la qualité de l'air
- Pour les écoles / crèches, les bureaux, les salles de conférence et de réunion et les pièces d'habitation
- Si la concentration de CO<sub>2</sub> atteint un niveau potentiellement dangereux, l'appareil le signale de manière visuelle par le biais du système de LED, afin de pouvoir améliorer immédiatement l'aération et créer un climat intérieur sain
- Valeur de seuil vert : jusqu'à 1 000 ppm de CO<sub>2</sub>, bonne hygiène, tout va bien !
- Valeur de seuil orange : jusqu'à 2 000 ppm de CO<sub>2</sub>, hygiène suspecte, aérer : bonne idée !
- Valeur de seuil rouge : supérieur à 2 000 ppm de CO<sub>2</sub>, hygiène inacceptable, il faut renouveler l'air de la pièce !
- L'air frais doit être apporté et l'air vicié doit être évacué au plus tard lorsque la valeur de seuil rouge est atteinte
- Câble USB inclus pour une mise en service simple
- Pied et coussin antidérapant fournis à la livraison, un montage mural alternatif est également possible
- Développement sur la base de la recommandation pour le CO<sub>2</sub> dans l'air ambiant de l'Office fédéral de l'environnement d'après diverses directives, par ex. la directive bavaroise « Richtlinie zur Förderung von Investitionskosten für technische Maßnahmen zum Infektionsschutzgerechten Lüften in Schulen (FILS-R) » (Directive pour la subvention des coûts d'investissement pour des mesures techniques pour une aération suffisante dans les écoles pour lutter contre les infections »

### Sélection du produit

Affichage	Tension d'alimentation	Type	Réf.
LED	USB	AMUN 716 CO2 Monitor	7169100

### Caractéristiques techniques

AMUN 716 CO2 Monitor			
Tension d'alimentation	24 V CC (USB)	Type de raccordement	USB, longueur du câble 1,5 m
Plage de mesure de CO <sub>2</sub>	0 – 5000 ppm	Indice de protection	IP 20
Affichage	LED	Classe de protection	III

### Dimensions

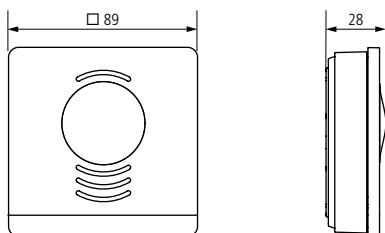

Photos



# Régulation de chauffage

## Capteur de CO<sub>2</sub>

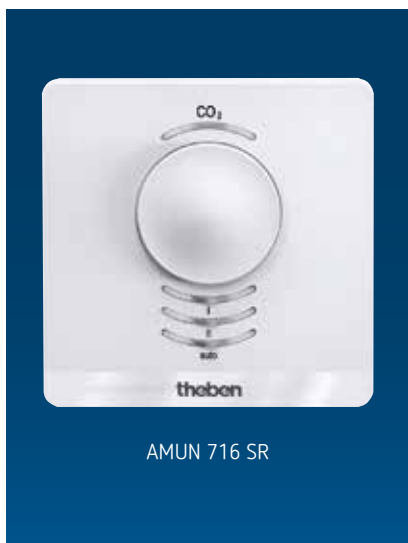

AMUN 716 SR

### Description

- Capteur de CO<sub>2</sub>
- Pour les salles de conférence et de réunion, les bureaux, les écoles/crèches, les maisons passives et économes en énergie, les habitations.
- Pour la commande de ventilateurs
- Affichage d'avertissement relatif à la concentration en CO<sub>2</sub> (témoin lumineux)
- Bloc d'alimentation adapté au montage encastré disponible en option
- Possibilité de rénovation simple des installations de ventilation non régulées
- 2 sorties de commutation commandées par CO<sub>2</sub> pour régulation à 2 niveaux, avec mode manuel et mode automatique, ainsi que l'affichage de l'état de commutation
- 3 sorties 0-10 V pour le CO<sub>2</sub>, la température et l'humidité relative

### Sélection du produit

Plage de mesure	Interface de données	Affichage	Tension d'alimentation	Classe de protection	Type	Réf.
0-5000 ppm	3 x 0-10 V, 2 relais 5 A/250 V AC	6 LEDs	24 V CA/CC	II selon EN 60 730-1	AMUN 716 SR	7160110

### Caractéristiques techniques

AMUN 716 SR			
Tension d'alimentation	24 V CA/CC TBTS	Type de raccordement	Bornes à vis
Sorties	3 x 0-10 V, 2 relais 5 A/250 V AC	Affichage	6 LEDs
Plage de mesure de CO <sub>2</sub>	0-5000 ppm	Type de montage	Montage mural (possible également sur boîtier encastré)
Plage de mesure de la température	+5 °C ... +40 °C	Indice de protection	IP 20
Plage de mesure de l'humidité relative de l'air	30-80 % rH	Classe de protection	II selon EN 60 730-1
Seuils de commutation	700 ppm ±200 ppm, 1300 ppm ±200 ppm		

### Accessoires



Bloc d'alimentation capteur CO<sub>2</sub>  
Détails page 365

### Dimensions

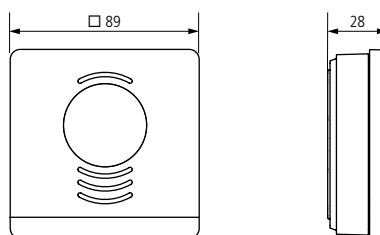

AMUN 716 SR



### Description

- Hygrostat pour montage mural
- Mesure de l'humidité relative de l'air
- Pour la commande d'humidificateurs ou d'installations de ventilation et de déshumidification
- Utiliser une TBTS en cas de risque de gouttes d'eau ou de condensation dans le boîtier

### Sélection du produit

Plage de mesure	Type de contact	Puissance de commutation de l'humidification	Puissance de commutation de la déshydratation	Type	Réf.
35-100 % rH	Inverseur	2 A	5 A	SOTHIS 715	7150002

### Caractéristiques techniques

SOTHIS 715			
Puissance de commutation de la déshydratation	5 A	Type de montage	Montage mural
Puissance de commutation de l'humidification	2 A	Indice de protection	IP 30
Adapté à la TBTS	Oui	Classe de protection	II selon EN 60 730-1
Couleur	Blanc		

### Accessoires

Plaque d'adaption RAMSES 714  
Détails page 365

### Dimensions

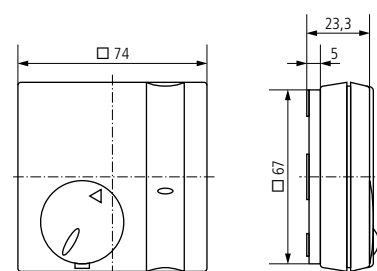

SOTHIS 715



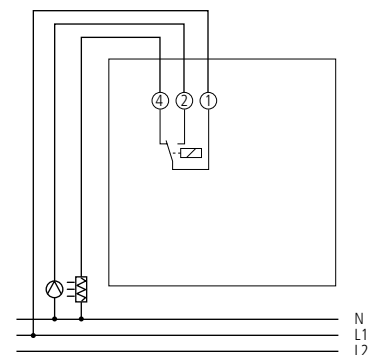





### Schémas de raccordement













SOTHIS 715



## ACCESSOIRES

	Description	Convient pour	Type	Réf.
	<b>Bride pour montage encastré</b> - Le kit de montage encastré est conçu pour les appareils Theben montés en tableau électrique de 17,5 à 107,5 mm de large. - Épaisseur de paroi de 1 à 5 mm	- Tous les produits pour montage en rail DIN	Bride pour montage encastré	9070001
	<b>Cache-borne 17,5 mm</b> - Kit de montage mural pour montage en saillie, plombable	- Tous les produits pour montage en rail DIN - 1 module	Cache-borne 17,5 mm	9070065
	<b>Cache-borne 35 mm</b> - Kit de montage mural pour montage en saillie, plombable	- Tous les produits pour montage en rail DIN - 2 modules	Cache-borne 35 mm	9070064
	<b>Cache-borne 52,5 mm</b> - Kit de montage mural pour montage en saillie, plombable	- Tous les produits pour montage en rail DIN - 3 modules	Cache-borne 52,5 mm	9070050
	<b>Cache-borne 70 mm</b> - Kit de montage mural pour montage en saillie, plombable	- Tous les produits pour montage en rail DIN - 4 modules	Cache-borne 70 mm	9070049
	<b>Cache-bornes 52,5 mm</b> - Cache-bornes pour montage en saillie, plombable	- SUL 188 g - SUL 188 hw	Cache-bornes 52,5 mm	9070061
	<b>Fixation rapide 72 x 72</b> - Fixation rapide pour rail DIN de 35 mm	- Tous les horloges programmables pour montage en façade de tableau	Fixation rapide 72 x 72	9070071
	<b>Carte mémoire OBELISK top2/3</b> - Carte mémoire seule	- TR top2/3 - LUNA top2/3 - SELEKTA top2/3	Carte mémoire OBELISK top2	9070404
	<b>Bluetooth OBELISK top3</b> - Carte mémoire Bluetooth Low-Energy pour le transfert des programmes et les commandes directes de l'application à la minuterie - Sécurité de manipulation maximale, pour transmettre les programmes à l'horloge via l'appli, il est indispensable d'insérer la carte mémoire Bluetooth OBELISK top3 - Faible consommation en mode veille, contrairement aux composants Bluetooth intégrés directement aux appareils	- TR top3 - SELEKTA top3 - LUNA top3	Bluetooth OBELISK top3	9070130

	Description	Convient pour	Type	Réf.
	<b>Kit de programmation OBELISK top2/3</b> - Carte mémoire OBELISK top2, adaptateur enfichable USB, logiciel. Les mises à jour du logiciel OBELISK top2 existant peuvent être téléchargées gratuitement depuis le site <a href="http://www.theben.de">www.theben.de</a> - Pour Windows XP/Vista/7/8/9/20 (32/64 Bit)	- TR top2/3 - LUNA top2/3 - SELEKTA top2/3 - LUNA top2/3	Kit de programmation OBELISK top2	9070409
	<b>Antenne RC-DCF</b> - Synchronisation horaire avec antenne DCF pour appareils top2 Afin de bénéficier d'une bonne réception, l'antenne ne doit pas être installée au sous-sol ou dans le coffret de distribution. Le raccordement s'effectue par l'intermédiaire d'un câble d'alimentation distinct non blindé bifilaire (100 m max.), grâce auquel jusqu'à 5 appareils Theben peuvent être raccordés. Toute inversion de polarité, court-circuit ou coupure du câble de l'antenne est signalé par une indication visuelle correspondante.	- TR top2/3 RC - LUNA top3 RC - SELEKTA top2/3 RC	Antenne RC-DCF	9070410
	<b>Antenna RC-GNSS</b> - Synchronisation horaire et localisation de position mondiales par réception du signal satellite GNSS (GNSS : Géolocalisation et Navigation par un Système de satellites) qui peut recevoir le GPS, GALILEO, GLONASS et QZSS - Le raccordement de l'antenne aux appareils top2/3 RC Theben s'effectue par l'intermédiaire d'un câble bifilaire (max. 100 m) (selon le type d'appareil, jusqu'à 5 appareils peuvent être raccordés) - Non adapté pour les types TR 611 top2 RC 24 V et SELEKTA 171 top2 RC 24V	- TR top2 RC - TR top3 RC - LUNA top2 RC - SELEKTA top2 RC - TR top2 KNX	Antenna RC-GNSS	9070823
	<b>Antenna RC-GNSS R</b> - Comme antenna RC-GNSS, mais: - Boîtier encapsulé robuste - Résistance aux chocs IK 8, degré de protection IP 65	- TR top2 RC - TR top3 RC - LUNA top2 RC - SELEKTA top2 RC - TR top2 KNX	Antenna RC-GNSS R	9070807
	<b>Cadre 55 x 55 BZ</b> - Cache pour compteur horaire	- BZ 142-1	Cadre 55 x 55 BZ	9070041
	<b>Cadre 72 x 72 BZ</b> - Cache pour compteur horaire	- BZ 142-1	Cadre 72 x 72 BZ	9070074
	<b>Boîtier saillie 110A GR</b> - Cadre pour montage en saillie du détecteur de présence - Convient pour thePrema, theRonda P, theMova P - Couleur: Gris	- thePrema - theRonda P - theMova P - thePassa	Boîtier saillie 110A GR	9070913
	<b>Boîtier saillie 110A WH</b> - Cadre pour montage en saillie du détecteur de présence - Convient pour thePrema, theRonda P, theMova P - Couleur: Blanc pur	- thePrema - theRonda P - theMova P - thePassa	Boîtier saillie 110A WH	9070912
	<b>Boîtier saillie 110B GR</b> - Cadre pour montage en saillie du détecteur de présence - Convient pour thePrema KNX - Couleur: Gris	- thePrema KNX	Boîtier saillie 110B GR	9070919
	<b>Boîtier saillie 110B WH</b> - Cadre pour montage en saillie du détecteur de présence - Convient pour thePrema KNX - Couleur: Blanc pur	- thePrema KNX	Boîtier saillie 110B WH	9070918



## ACCESSOIRES

	Description	Convient pour	Type	Réf.
	<b>Cadre PresenceLight 180 BK</b> - Cadre pour détecteur de présence - Couleur: Noir	- PresenceLight 180	Cadre PresenceLight 180 BK	9070628
	<b>Cadre PresenceLight 180 SR</b> - Cadre pour détecteur de présence - Couleur: Argenté	- PresenceLight 180	Cadre PresenceLight 180 SR	9070627
	<b>Cadre PresenceLight 360 BK</b> - Cadre pour détecteur de présence - Couleur: Noir	- PresenceLight 360	Cadre PresenceLight 360 BK	9070632
	<b>Cadre PresenceLight 360 SR</b> - Cadre pour détecteur de présence - Couleur: Argenté	- PresenceLight 360	Cadre PresenceLight 360 SR	9070631
	<b>Boîtier saillie PresenceLight</b> - Cadre pour montage en saillie du détecteur de présence - Couleur: Blanc pur	- PresenceLight 180 - PresenceLight 360	Boîtier saillie PresenceLight	9070513 9070634 9070635
	<b>Boîtier saillie compact</b> - Cadre pour montage en saillie du détecteur de présence - Couleur: Blanc pur	- compact office - compact passage - compact passimo	Boîtier saillie compact	9070514 9070637 9070638
	<b>Cover 110 GR</b> - Couleur: Gris	- theRonda UP - theMova P - thePassa P	Cover 110 GR	9070591
	<b>Cover 85 GR</b> - Couleur: Gris	- theRonda DE - theMova DE	Cover 85 GR	9070594
	<b>Cover FLAT 85 GR</b> - Couleur: Gris	- theRonda FLAT DE	Cover FLAT 85 GR	9070597
	<b>Boîtier de montage au plafond 68A</b> - Unité de montage au plafond pour des détecteurs de présence - Assure à la fois un soulagement de traction et une protection contre les contacts accidentels - Le diamètre de montage s'élève à 67,5 mm (diamètre de perçage 68 mm)	- thePrema - theRonda P - theMova P - thePassa	Boîtier de montage au plafond 68A	9070992
	<b>Clip de recouvrement</b> - Segment pour limiter la zone de détection - 5 segments inclus	- theRonda P - theMova P - thePassa	Clip de recouvrement	9070921
	<b>PlanoCover 76 BK</b> - Cadre pour détecteur de présence - Couleur: Noir	- PlanoSpot	PlanoCover 76 BK	9070977
	<b>PlanoCover 76 SR</b> - Cadre pour détecteur de présence - Couleur: Argenté	- PlanoSpot	PlanoCover 76 SR	9070978



	Description	Convient pour	Type	Réf.
	<b>Boîtier saillie 75B</b> - Cadre pour montage en saillie du détecteur de présence	- PlanoSpot	Boîtier saillie 75B WH (blanc)  Boîtier saillie 75B BK (noir)	9070796  9070824
	<b>Boîtier saillie thePixa WH</b> - Cadre pour montage en saillie du détecteur de présence	- thePixa	Boîtier saillie thePixa WH (blanc)	9070816
	<b>QuickSafe grille de protection</b> - Tablier QuickSafe - Protection fiable contre les dommages mécaniques - Modèle robuste et stable - Particulièrement résistant aux chocs - 6 vis, 3 chevilles et 3 entretoises incluses - Classe de protection IK07	- Tous les détecteurs de présence	QuickSafe grille de protection	9070531
	<b>Boîte Saillie LUXA 103-100</b> - Plaque d'adaptation pour détecteur de mouvement	- LUXA 103-100 UA	Boîte Saillie LUXA 103-100 U	9070986
	<b>Boîte Saillie LUXA 103-200</b> - Plaque d'adaptation pour détecteur de mouvement	- LUXA 103-200	Boîte Saillie LUXA 103-200	9070504
	<b>Cover 45A LM WH</b> - Cadre d'adaption theMura, blanc, pour Legrand Mosaic	- theMura - TR 030 top3 UP - SELEKTA 070 top3 UP - 4-way push button module	Cover 45A LM WH	9070787
	<b>Cover 45A BJBSI WH</b> - Cadre d'adaption, blanc, pour Busch-Jaeger balance SI	- theMura - theMura - TR 030 top3 UP - SELEKTA 070 top3 UP - 4-way push button module	Cover 45A BJBSI WH	9070788
	<b>Cover 45A JAS WH</b> - Cadre d'adaption, blanc, pour Jung Serie A (A 500, A plus, A creation, AS 500)	- theMura - TR 030 top3 UP - SELEKTA 070 top3 UP - 4-way push button module	Cover 45A JAS WH	9070789
	<b>Cover 45A MMP WH</b> - Cadre d'adaption, blanc, pour Merten System M (1-M, Atelier-M, M-Smart, M-Pure, M-Plan, M-Creativ)	- theMura - TR 030 top3 UP - SELEKTA 070 top3 UP - 4-way push button module	Cover 45A MMP WH	9070790
	<b>Cover 45A GS WH</b> - Cadre d'adaption, blanc, pour Gira System 55 (Standard 55, E2, Event, Esprit)	- theMura - TR 030 top3 UP - SELEKTA 070 top3 UP - 4-way push button module	Cover 45A GS WH	9070791
	<b>Cover 45A BS WH</b> - Cadre d'adaption, blanc, pour Berker S.1	- theMura - TR 030 top3 UP - SELEKTA 070 top3 UP - 4-way push button module	Cover 45A BS WH	9070792
	<b>Cover 45A BJRE WH</b> - Cadre d'adaption, blanc, pour Busch-Jaeger Reflex SI	- theMura - TR 030 top3 UP - SELEKTA 070 top3 UP - 4-way push button module	Cover 45A BJRE WH	9070754



## ACCESSOIRES









	Description	Convient pour	Type	Réf.
	<p><b>theSenda B</b></p> <ul style="list-style-type: none"> <li>- Télécommande pour la communication de l'application PlugSenda avec les détecteurs</li> <li>- Points forts de la télécommande theSenda B:</li> <li>- Universellement compatible, télécommande pour tous les détecteurs intérieurs et extérieurs de Theben ou Theben HTS</li> <li>- Luxmètre intégré, équilibrage facile de la mesure de luminosité via l'application theSenda Plug</li> <li>- Communication flexible, par infrarouge avec le détecteur et par Bluetooth avec le smartphone</li> <li>- Vaste étendue de fonctions, commutation et variation pour trois canaux de lumière, deux scènes, affectation personnalisée des touches</li> <li>- Points forts de l'application theSenda Plug:</li> <li>- Universellement compatible, application gratuite pour smartphones iOS et Android</li> <li>- Mise à jour automatique, l'ensemble des détecteurs est préinstallé et automatiquement actualisé</li> <li>- Recherche simple de détecteurs, automatiquement, via fonction de filtrage ou jeux de paramètres enregistrés</li> <li>- Paramétrage flexible, es jeux de paramètres peuvent être sauvegardés de manière personnalisée, enregistrés dans des bibliothèques de paramètres puis créés et lus en externe</li> <li>- Téléchargement gratuit de l'application theSenda Plug</li> </ul>	<ul style="list-style-type: none"> <li>- thePrema</li> <li>- theRonda</li> <li>- theLuxa P</li> <li>- theMova</li> <li>- theLeda P</li> <li>- PlanoCentro</li> <li>- PresenceLight KNX</li> <li>- PlanoSpot</li> <li>- thePassa</li> </ul>	theSenda B	9070985
	<p><b>theSenda P</b></p> <ul style="list-style-type: none"> <li>- Télécommande de service</li> <li>- MARCHE / ARRÊT</li> <li>- Fonction Teach-In pour l'apprentissage de la valeur de luminosité actuelle</li> <li>- Valeurs de luminosité et temporisation réglables</li> <li>- Fonctions impulsions, reset et test</li> <li>- Fonction de verrouillage</li> </ul>	<ul style="list-style-type: none"> <li>- thePrema</li> <li>- theRonda</li> <li>- theLuxa P</li> <li>- theMova</li> <li>- theLeda P</li> <li>- PlanoCentro</li> <li>- PresenceLight KNX</li> <li>- PlanoSpot</li> <li>- thePassa</li> </ul>	theSenda P	9070910
	<p><b>theSenda S</b></p> <ul style="list-style-type: none"> <li>- Télécommande utilisateur</li> <li>- MARCHE / ARRÊT</li> <li>- Automatique</li> <li>- Simulation de présence</li> <li>- Interrupteur crépusculaire</li> <li>- Scénarios d'éclairage</li> </ul>	<ul style="list-style-type: none"> <li>- thePrema</li> <li>- theRonda</li> <li>- theLuxa P</li> <li>- theMova</li> <li>- theLeda P</li> <li>- PlanoCentro</li> <li>- PresenceLight KNX</li> <li>- PlanoSpot</li> <li>- thePassa</li> </ul>	theSenda S	9070911
	<p><b>Piquet de fixation pour borne theLeda D</b></p> <ul style="list-style-type: none"> <li>- Piquet de fixation pour borne theLeda D</li> <li>- Longueur 405 mm</li> </ul>	<ul style="list-style-type: none"> <li>- theLeda D B</li> </ul>	Piquet de fixation pour borne theLeda D	9070765
	<p><b>Condensateur deparasitage</b></p> <ul style="list-style-type: none"> <li>- Filtre de blindage pour détecteurs de présence et de mouvement</li> </ul>	<ul style="list-style-type: none"> <li>- Tous les détecteurs de présence et de mouvement</li> </ul>	Condensateur deparasitage	9070523
	<p><b>Entretoise pour fixation murale 10 AL</b></p> <ul style="list-style-type: none"> <li>- Entretoise optionnelle pour une installation flexible (entrée du câble au-dessous, latéralement et au-dessus et plus d'espace pour les câbles)</li> </ul>	<ul style="list-style-type: none"> <li>- theLeda P</li> <li>- theLeda S</li> <li>- theLuxa R</li> </ul>	Entretoise pour fixation murale 10 AL	9070972

	Description	Convient pour	Type	Réf.
	<b>Entretoise pour fixation murale 10 BK</b> - Entretoise optionelle pour une installation flexible (entrée du câble au-dessous, latéralement et au-dessus et plus d'espace pour les câbles)	- theLeda P - theLeda S - theLuxe R	Entretoise pour fixation murale 10 BK	9070988
	<b>Entretoise pour fixation murale 10 WH</b> - Entretoise optionelle pour une installation flexible (entrée du câble au-dessous, latéralement et au-dessus et plus d'espace pour les câbles)	- theLeda P - theLeda S - theLuxe R	Entretoise pour fixation murale 10 WH	9070971
	<b>Fixation d'angle 10 AL</b> - Pour montage en angle du spot LED - Pour montage en angle intérieur et extérieur	- theLeda P - theLeda S - theLuxe R	Fixation d'angle 10 AL	9070970
	<b>Fixation d'angle 10 BK</b> - Pour montage en angle du spot LED - Pour montage en angle intérieur et extérieur	- theLeda P - theLeda S - theLuxe R	Fixation d'angle 10 BK	9070987
	<b>Fixation d'angle 10 WH</b> - Pour montage en angle du spot LED - Pour montage en angle intérieur et extérieur	- theLeda P - theLeda S - theLuxe R	Fixation d'angle 10 WH	9070969
	<b>Entretoise pour fixation murale theLuxe P BK</b> - Entretoise optionelle pour une installation flexible (entrée du câble au-dessous, latéralement et au-dessus et plus d'espace pour les câbles)	- theLuxe P220 - theLuxe P300 - theLuxe P300 KNX	Entretoise pour fixation murale theLuxe P BK	9070909
	<b>Entretoise pour fixation murale theLuxe P WH</b> - Entretoise optionelle pour une installation flexible (entrée du câble au-dessous, latéralement et au-dessus et plus d'espace pour les câbles)	- theLuxe P220 - theLuxe P300 - theLuxe P300 KNX	Entretoise pour fixation murale theLuxe P WH	9070908
	<b>Entretoise pour fixation murale theLuxe S BK</b> - Entretoise optionelle pour une installation flexible (entrée du câble au-dessous, latéralement et au-dessus et plus d'espace pour les câbles)	- theLuxe S150 - theLuxe S180 - theLuxe S360	Entretoise pour fixation murale theLuxe S BK	9070907
	<b>Entretoise pour fixation murale theLuxe S WH</b> - Entretoise optionelle pour une installation flexible (entrée du câble au-dessous, latéralement et au-dessus et plus d'espace pour les câbles)	- theLuxe S150 - theLuxe S180 - theLuxe S360	Entretoise pour fixation murale theLuxe S WH	9070906
	<b>Fixation d'angle theLuxe P BK</b> - Pour montage en angle du détecteur de mouvement - Pour montage en angle intérieur et extérieur	- theLuxe P220 - theLuxe P300 - theLuxe P300 KNX	Fixation d'angle theLuxe P BK	9070905
	<b>Fixation d'angle theLuxe P WH</b> - Pour montage en angle du détecteur de mouvement - Pour montage en angle intérieur et extérieur	- theLuxe P220 - theLuxe P300 - theLuxe P300 KNX	Fixation d'angle theLuxe P WH	9070904



## ACCESSOIRES









	Description	Convient pour	Type	Réf.
	<b>Fixation d'angle theLuxe S BK</b> - Pour montage en angle du détecteur de mouvement - Pour montage en angle intérieur et extérieur	- theLuxe S150 - theLuxe S180 - theLuxe S360	Fixation d'angle theLuxe S BK	9070903
	<b>Fixation d'angle theLuxe S WH</b> - Pour montage en angle du détecteur de mouvement - Pour montage en angle intérieur et extérieur	- theLuxe S150 - theLuxe S180 - theLuxe S360	Fixation d'angle theLuxe S WH	9070902
	<b>Fixation d'angle theLuxe E BK</b> - Pour montage en angle du détecteur de mouvement - Pour montage en angle intérieur et extérieur	- theLuxe E180	Fixation d'angle theLuxe E BK	9070975
	<b>Fixation d'angle theLuxe E WH</b> - Pour montage en angle du détecteur de mouvement - Pour montage en angle intérieur et extérieur	- theLuxe E180	Fixation d'angle theLuxe E WH	9070974
	<b>Télécommande theLeda B</b> - Télécommande pour theLeda B	- theLeda B	Télécommande theLeda B	9070802
	<b>Détecteur de mouvement theLeda B WH</b> - Angle de détection de 180° pour une portée de 12 m - Sortie de commutation supplémentaire Éclairage - Capteur pivotable de ± 90° à l'horizontale et inclinable de 90° vers le bas/l'arrière - Indice de protection IP 55	- theLeda B	Détecteur de mouvement theLeda B WH	9070760
	<b>Détecteur de mouvement theLeda B BK</b> - Angle de détection de 180° pour une portée de 12 m - Sortie de commutation supplémentaire Éclairage - Capteur pivotable de ± 90° à l'horizontale et inclinable de 90° vers le bas/l'arrière - Indice de protection IP 55	- theLeda B	Détecteur de mouvement theLeda B BK	9070761
	<b>Capteur de lumière theLeda B WH</b> - Plage de la durée d'activation : 2, 4, 6, 8 heures, marche nocturne/marche permanente - Luminosité d'allumage réglable de 2 à 200 lux - Sortie de commutation supplémentaire Éclairage - Indice de protection IP 55	- theLeda B	Capteur de lumière theLeda B WH	9070762
	<b>Capteur de lumière theLeda B BK</b> - Plage de la durée d'activation : 2, 4, 6, 8 heures, marche nocturne/marche permanente - Luminosité d'allumage réglable de 2 à 200 lux - Sortie de commutation supplémentaire Éclairage - Indice de protection IP 55	- theLeda B	Capteur de lumière theLeda B BK	9070763
	<b>Détecteur de mouvement RC theLeda B WH</b> - Module de détecteur de mouvement radiocommandé pour le theLeda B - Télécommande theLeda B incluse - Angle de détection de 180° pour une portée de 12 m - Sortie de commutation supplémentaire Éclairage - Capteur pivotable de ± 90° à l'horizontale et inclinable de 90° vers le bas/l'arrière - Indice de protection IP 55 - On peut utiliser un maximum de 6 télécommandes par détecteur et 1 télécommande avec un nombre incalculable de détecteurs - Portée en champ libre : 100 m	- theLeda B	Détecteur de mouvement RC theLeda B WH	9070800
	<b>Détecteur de mouvement RC theLeda B BK</b> - Comme détecteur de mouvement RC theLeda B WH, mais: - Détecteur en noir	- theLeda B	Détecteur de mouvement RC theLeda B BK	9070801

	Description	Convient pour	Type	Réf.
	<b>Capteur de luminosité en saillie digitale</b> - Capteur pivotable - Fixation rapide - Avec équerre de fixation et bornes à ressort - Degré de protection IP 55 - Dimensions: 95 x 48 x 45 mm	- LUNA 110 plus - LUNA 111 top3 - LUNA 112 top3 - LUNA 121 top3 RC - LUNA 122 top3 RC - LUNA 134 KNX	Capteur de luminosité en saillie digitale	9070415
	<b>Capteur de luminosité encastré digitale</b> - Bornes à ressort - Degré de protection IP 66 (Avant)   IP 40 (Arrière)	- LUNA 110 plus - LUNA 111 top3 - LUNA 112 top3 - LUNA 121 top3 RC - LUNA 122 top3 RC - LUNA 134 KNX	Capteur de luminosité encastré digitale	9070456
	<b>Capteur de luminosité en saillie plus</b> - Capteur pivotable - Fixation rapide - Avec équerre de fixation et bornes à ressort - Degré de protection IP 55 - Dimensions: 95 x 48 x 45 mm	- LUNA 108 plus	Capteur de luminosité en saillie plus	9070991
	<b>Capteur de luminosité encastré plus</b> - Bornes à ressort - Degré de protection IP 66 (Avant)   IP 40 (Arrière)	- LUNA 108 plus	Capteur de luminosité encastré plus	9070990
	<b>Plaque d'adaptation LUNA star</b> - La plaque d'adaptation simplifie le remplacement des interrupteurs crépusculaires défectueux, notamment des marques Eberle, ESYLUX, Legrand, Grässlin, Hager, Merten, Senmatic, Theben. La plaque étant dotée d'orifices de fixation de types courants, il est inutile de percer des trous dans la façade. 2 vis de montage incluses.	- LUNA 126 star - LUNA 127 star - LUNA 128 star - LUNA 129 star-time	Plaque d'adaptation LUNA star	9070486
	<b>Module de compensation PTC</b> - Module de compensation des LED pour gradateur	- DIMAX	Module de compensation PTC	9070825
	<b>Module diode</b> - Nécessaire pour les fonctions spéciales LUXOR (fonction de groupe / fonction centralisée) - DIMAX: Scènes de lumière, deux boutons-poussoirs - 2 modules à diodes compris dans la livraison	- LUXOR 400 - LUXOR 402 - LUXOR 404 - LUXOR 405 - LUXOR 408 S - LUXOR 409 S - DIMAX 534 plus	Module diode	9070367
	<b>Fixation murale RAMSES top2 HF</b> - Socle de montage mural des thermostats programmables RAMSES HF	- RAMSES 813 top2 Set A/Set S/Set 1 - RAMSES 833 top2 Set 1/2	Fixation murale RAMSES top2 HF	9070605
	<b>OT-Box Standard</b> - Pour l'extension de la RAMSES 856 top2 OT système	- RAMSES 856 top2 OT	OT-Box Standard	9070712



## ACCESSOIRES

	Description	Convient pour	Type	Réf.
	<b>Control box OpenTherm</b> - Control box pour RAMSES 812 BLE	- RAMSES 812 BLE	Control box OpenTherm	9070432
	<b>Plaque d'adaptation RAMSES 70x</b> - Plaque d'adaptation pour boîtier encastré 79 x 79 mm	- RAMSES 701-709	Plaque d'adaptation RAMSES 70x	9070480
	<b>Plaque d'adaptation RAMSES 714</b> - Plaque d'adaptation pour boîtier encastré 79 x 79 mm	- SOTHIS 715 - RAMSES 714 - RAMSES 714 A - RAMSES 714 A/FH	Plaque d'adaptation RAMSES 714	9070212
	<b>Servomoteur ALPHA 5 230 V</b> - Servomoteur pour radiateurs, répartiteurs de chauffage ou circuits de chauffage individuels - Tension de service 230 V CA - Fonction « First open » pour un montage et une mise en service du chauffage en toute simplicité - Montage enfichable sur adaptateur de vanne - Protection à 100 % contre tout endommagement de l'entraînement causé par des vannes non étanches - Contrôle de fonctionnement et d'adaptation - Protection garantie contre les surtensions - Adaptateur de vanne n'est pas inclus	- Tous les thermostats d'ambiance - RAMSES 701-709 - RAMSES 741-748 - RAMSES 714 - RAMSES 751 - HMG 6 T/ HME 6 T KNX/ HM 6 T KNX/ HM 12 T KNX	Servomoteur ALPHA 5 230 V	9070441
	<b>Servomoteur ALPHA 5 24 V</b> Comme Servomoteur ALPHA 5 230 V, mais: - Tension de service 24 V CA/CC	- Tous les thermostats d'ambiance - HMG 6 T/ HME 6 T KNX/ HM 6 T KNX/ HM 12 T KNX - HMT 6/HMT 12 KNX	Servomoteur ALPHA 5 24 V	9070442
	<b>Socle adaptateur RAMSES 72x/78x</b> - Plaque de recouvrement pour papier peint/mur en cas de remplacement d'appareils RAMSES 3xx par des modèles récents de thermostats programmables, par ex. RAMSES 722	- RAMSES 722/722 S - RAMSES 782/782 S - RAMSES 784/784 S - RAMSES 721 - RAMSES 725	Socle adaptateur RAMSES 72x/78x	9070245
	<b>Sonde d'ambiance RAMSES</b> - Indice de protection IP 65	- RAMSES 816 top2 OT	Sonde d'ambiance RAMSES	9070463
	<b>Sonde d'ambiance RAMSES IP 65</b> - Capteur de température externe - Degré de protection IP 65	- RAMSES 831 top2 - RAMSES 832 top2,RAMSES 833 top2 - RAMSES 833 top2 Sets - RAMSES 816 top2 OT - RAMSES 856 top2 OT	Sonde d'ambiance RAMSES IP 65	9070459
	<b>Sonde d'ambiance en applique RAMSES</b> - Nécessaire en complément pour les applications avec 2 capteurs en applique	- RAMSES 816 top2 OT - RAMSES 856 top2 OT	Sonde d'ambiance en applique RAMSES	9070371

	Description	Convient pour	Type	Réf.
	<b>Sonde d'ambiance non réglable</b> - Capteur de température externe	- RAMSES 366/1 top2 - RAMSES 713 S KNX - RAMSES 713 FC KNX - CHEOPS control KNX	Sonde d'ambiance non réglable	9070191
	<b>Sonde d'ambiance réglable</b> - Avec ajustement de la température $\pm 3$ K	- RAMSES 366/1 top2	Sonde d'ambiance réglable	9070192
	<b>Sonde de dalle</b> - Capteur de température à poser au sol - Type de protection IP 65	- RAMSES 831, 832, 833 top2 - RAMSES 712, 713 S, 713 FC KNX - FCA 1, 2 KNX	Sonde de dalle	9070321
	<b>Sonde immergée RAMSES</b> - Nécessaire en complément pour les applications avec commande d'eau chaude ou sonde immergée pour chaudière	- RAMSES 816 top2 OT - RAMSES 856 top2 OT	Sonde immergée RAMSES	9070379
	<b>Capteur de température pour montage encastré</b> - Capteur de température pour montage encastré - Conception compacte pour une installation facile dans des boîtiers de distribution / commutateur - À utiliser avec divers produits KNX	- Actionneurs encastrés	Capteur de température pour montage encastré	9070496
	<b>Bloc d'alimentation capteur CO2</b> - Bloc d'alimentation pour montage encastré 24 V/12 W (TBTS)	- AMUN 716 SR	Bloc d'alimentation capteur CO2	9070494
	<b>Boîte double standard iON</b> - Pour monter deux boutons-poussoir iON sur boîte double standard	- iON KNX - LUXORliving iON	Boîte double standard iON	9070822
	<b>Boutons-poussoirs à 4 canaux</b> - Boutons-poussoirs à 4 canaux avec capteur de température intégré	- TU 4 RF KNX - TA 6 S KNX - LUXORliving T 4 RF	Boutons-poussoirs à 4 canaux	9070806
	<b>Fixation sur mât station météo S</b> - Pour fixer max. 2 stations météorologiques Meteodata, LUXOR ou LUNA sur mât ou en angle - Diamètre 48-60 mm	- Meteodata - LUNA 131 KNX - LUNA 133 KNX	Fixation sur mât station météo S	9070928



# Index 2023

## Alphabétique A ... D

Type	Réf.	EAN/GTIN	Page
<b>A</b>			
AMUN 716 CO2 Monitor	7169100	4003468710258	352
AMUN 716 S KNX	7169230	4003468710197	92
AMUN 716 SR	7160110	4003468710173	354
Antenna RC-GNSS	9070823	4003468905357	357
Antenna RC-GNSS R	9070807	4003468905210	357
Antenne RC-DCF	9070410	4003468904077	357
<b>B</b>			
Blister SELEKTA 174 top3	1740153	4003468170205	258
Blister SELEKTA 175 top2	1750152	4003468170113	264
Blister TR 610 top3	6100403	4003468610350	254
Blister TR 611 top3	6110403	4003468610428	256
Blister TR 612 top3	6120403	4003468610381	254
Bloc d'alimentation capteur CO2	9070494	4003468904534	365
Bluetooth OBELISK top3	9070130	4003468902639	356
BM 12 T KNX	4940235	4003468490723	82
BM 6 T KNX	4940230	4003468490716	82
BME 6 T KNX	4930235	4003468490242	82
BMG 6 T KNX	4930230	4003468490204	82
Boîte double standard iON	9070822	4003468905173	365
Boîte Saillie LUXA 103-100 U	9070986	4003468902080	359
Boîte Saillie LUXA 103-200	9070504	4003468904367	359
Boîtier de montage au plafond 68A	9070992	4003468905180	358
Boîtier saillie 110A GR	9070913	7612748004917	357
Boîtier saillie 110A WH	9070912	7612748004900	357
Boîtier saillie 110B GR	9070919	7612748005471	357
Boîtier saillie 110B WH	9070918	7612748005464	357
Boîtier saillie 75B BK	9070824	4003468905364	359
Boîtier saillie 75B WH	9070796	4003468905043	359
Boîtier saillie compact BK	9070637	7612748001329	358
Boîtier saillie compact SR	9070638	7612748001343	358
Boîtier saillie compact WH	9070514	7612748000711	358
Boîtier saillie PresenceLight BK	9070634	7612748001176	358
Boîtier saillie PresenceLight SR	9070635	7612748001190	358
Boîtier saillie PresenceLight WH	9070513	7612748001145	358
Boîtier saillie thePixa WH	9070816	4003468905470	359
Boutons-poussoirs à 4 canaux	9070806	4003468905203	365
Bride pour montage encastré	9070001	4003468900109	356
BZ 142-1	1420721	4003468140017	290
BZ 142-3	1420723	4003468140024	290
BZ 143-1	1430721	4003468140130	290
BZ 145	1450000	4003468140918	290
BZ 146	1460000	4003468146002	292
BZ 147	1470000	4003468147009	292
BZ 148	1480000	4003468148006	292

Type	Réf.	EAN/GTIN	Page
<b>C</b>			
Cache-borne 17,5 mm	9070065	4003468900833	356
Cache-borne 35 mm	9070064	4003468900826	356
Cache-borne 52,5 mm	9070050	4003468900734	356
Cache-borne 70 mm	9070049	4003468900727	356
Cache-bornes 52,5 mm	9070061	4003468900802	356
Cadre 55 x 55 BZ	9070041	4003468902004	357
Cadre 72 x 72 BZ	9070074	4003468900925	357
Cadre PresenceLight 180 BK	9070628	7612748001640	358
Cadre PresenceLight 180 SR	9070627	7612748001664	358
Cadre PresenceLight 360 BK	9070632	7612748001237	358
Cadre PresenceLight 360 SR	9070631	7612748001251	358
Capteur de lumière theLeda B BK	9070763	4003468902769	362
Capteur de lumière theLeda B WH	9070762	4003468902752	362
Capteur de luminosité en saillie digitale	9070415	4003468904268	363
Capteur de luminosité en saillie plus	9070991	4003468902332	363
Capteur de luminosité encastré digitale	9070456	4003468904343	363
Capteur de luminosité encastré plus	9070990	4003468902226	363
Capteur de température pour montage encastré	9070496	4003468905111	365
Carte mémoire OBELISK top2	9070404	4003468904053	356
CHEOPS S KNX	7319205	4003468730027	91
Clip de recouvrement	9070921	7612748005495	358
Condensateur deparasitage	9070523	7612748001701	360
Control box OpenTherm	9070432	4003468903162	364
Coupleur de ligne S KNX	9070880	4003468900253	135
Coupleur de média TP-RF KNX	9070868	4003468905036	74
Cover 110 GR	9070591	4003468905234	358
Cover 45A BJBSI WH	9070788	4003468904978	359
Cover 45A BJRE WH	9070754	4003468905593	359
Cover 45A BS WH	9070792	4003468905012	359
Cover 45A GS WH	9070791	4003468905005	359
Cover 45A JAS WH	9070789	4003468904985	359
Cover 45A LM WH	9070787	4003468904961	359
Cover 45A MMP WH	9070790	4003468904992	359
Cover 85 GR	9070594	4003468905265	358
Cover FLAT 85 GR	9070597	4003468905296	358
<b>D</b>			
DALI-Gateway KNX plus	9070929	4003468902394	128
DALI-Gateway S128 KNX	4940302	4003468491751	130
DALI-Gateway S64 KNX	4940301	4003468491690	130
Détecteur de mouvement RC theLeda B BK	9070801	4003468905081	362
Détecteur de mouvement RC theLeda B WH	9070800	4003468905074	362
Détecteur de mouvement theLeda B BK	9070761	4003468902745	362
Détecteur de mouvement theLeda B WH	9070760	4003468902738	362
DIMAX 532 plus	5320001	4003468530016	306



Type	Réf.	EAN/GTIN	Page
DIMAX 534 plus	5340001	4003468530009	306
DIMAX 540 plus B	5400130	4003468540060	308
DIMAX 541 plus E	5410130	4003468540022	308
DIMAX 542 plus S	5420130	4003468540039	308
DIMAX 545 plus P	5450130	4003468540053	308
DM 2 T KNX	4940270	4003468490792	66
DM 4 DALI KNX	4940300	4003468491485	131
DM 4 T KNX	4940275	4003468490808	66
DM 4-2 T KNX	4940280	4003468490907	68
DM 8-2 T KNX	4940285	4003468490891	68
DMB 1 T KNX	4930279	4003468490020	66
DME 2 T KNX	4930275	4003468490013	66
DMG 2 T KNX	4930270	4003468490006	66
DU 1 KNX	4942570	4003468491393	70
DU 1 S RF KNX	4941671	4003468491805	72
<b>E</b>			
ELPA 041	0410002	4003468041000	300
ELPA 047	0470002	4003468047002	300
ELPA 1	0010002	4003468010518	296
ELPA 6 plus	0060003	4003468000052	296
ELPA 7	0070002	4003468010396	296
ELPA 8-4	080804	4003468010211	298
EM 4 top2	6490104	4003468649008	262
Entretoise pour fixation murale 10 AL	9070972	4003468901830	360
Entretoise pour fixation murale 10 BK	9070988	4003468902707	361
Entretoise pour fixation murale 10 WH	9070971	4003468901724	361
Entretoise pour fixation murale theLuxe P BK	9070909	4003468900420	361
Entretoise pour fixation murale theLuxe P WH	9070908	4003468900413	361
Entretoise pour fixation murale theLuxe S BK	9070907	4003468900345	361
Entretoise pour fixation murale theLuxe S WH	9070906	4003468900338	361
EU 1 KNX	4942542	4003468491850	70
EU 1 S RF KNX	4941642	4003468491867	72
<b>F</b>			
FCA 1 KNX	4920200	4003468492000	94
FCA 2 KNX	4920210	4003468490983	94
Fixation d'angle 10 AL	9070970	4003468901717	361
Fixation d'angle 10 BK	9070987	4003468902110	361
Fixation d'angle 10 WH	9070969	4003468901700	361
Fixation d'angle theLuxe E BK	9070975	4003468900994	362
Fixation d'angle theLuxe E WH	9070974	4003468901939	362
Fixation d'angle theLuxe P BK	9070905	4003468900314	361
Fixation d'angle theLuxe P WH	9070904	4003468900291	361
Fixation d'angle theLuxe S BK	9070903	4003468900284	362
Fixation d'angle theLuxe S WH	9070902	4003468900277	362

Type	Réf.	EAN/GTIN	Page
Fixation murale RAMSES top2 HF	9070605	4003468904657	363
Fixation rapide 72 x 72	9070071	4003468900895	356
Fixation sur mât station météo S	9070928	4003468901687	365
FRI 77 g	0770033	4003468070024	284
FRI 77 g-2	0770832	4003468070086	284
FRI 77 h-2	0770802	4003468070048	284
<b>H</b>			
HM 12 T KNX	4940245	4003468490761	88
HM 6 T KNX	4940240	4003468490754	88
HME 6 T KNX	4930245	4003468490198	88
HMG 6 T KNX	4930240	4003468490129	88
HMT 12 S KNX	4900374	4003468491331	90
HMT 6 S KNX	4900373	4003468491324	90
HU 1 KNX	4942540	4003468491522	70
HU 1 S RF KNX	4941641	4003468491782	72
<b>I</b>			
Interface USB KNX	9070397	4003468903995	135
iON 102 KNX	4969232	4003468491454	76
iON 102 KNX BK	4969242	4003468491812	76
iON 102 KNX SR	4969252	4003468491881	76
iON 104 KNX	4969234	4003468491461	76
iON 104 KNX BK	4969244	4003468491829	76
iON 104 KNX SR	4969254	4003468491874	76
iON 108 KNX	4969238	4003468491478	76
iON 108 KNX BK	4969248	4003468491836	76
iON 108 KNX SR	4969268	4003468492024	76
IPsecure Interface KNX	9070771	4003468902998	134
IPsecure Routeur KNX	9070770	4003468902929	134
<b>J</b>			
JM 4 T 24V KNX	4940260	4003468490877	64
JM 4 T KNX	4940250	4003468490778	62
JM 8 T 24V KNX	4940265	4003468490884	64
JM 8 T KNX	4940255	4003468490785	62
JME 4 T 24V KNX	4930265	4003468490860	64
JME 4 T KNX	4930255	4003468490075	62
JMG 4 T 24V KNX	4930260	4003468490853	64
JMG 4 T KNX	4930250	4003468490051	62
JU 1 KNX	4942550	4003468491386	70
JU 1 S RF KNX	4941651	4003468491799	72
<b>K</b>			
Kit de programmation OBELISK top2	9070409	4003468904015	357
KNX-OT-Box S	8559201	4003468850220	132
<b>L</b>			
LUNA 108 plus AL	1080910	4003468100974	312
LUNA 108 plus AL Blister	1080403	4003468101544	312

# Index 2023

## Alphabétique L ... O

Type	Réf.	EAN/GTIN	Page
LUNA 108 plus EL	1080900	4003468100967	312
LUNA 110 plus AL	1100910	4003468110027	312
LUNA 110 plus EL	1100900	4003468110010	312
LUNA 111 top3 AL	1110130	4003468110034	314
LUNA 111 top3 EL	1110230	4003468110058	314
LUNA 112 top3 AL	1120130	4003468110072	314
LUNA 112 top3 EL	1120230	4003468110089	314
LUNA 121 top3 RC AL	1210130	4003468120101	316
LUNA 121 top3 RC EL	1210230	4003468120118	316
LUNA 122 top3 RC AL	1220130	4003468120125	316
LUNA 122 top3 RC EL	1220230	4003468120132	316
LUNA 126 star E	1260900	4003468120088	318
LUNA 127 star S	1270900	4003468120071	318
LUNA 131 S KNX	1319201	4003468131039	124
LUNA 133 KNX	1339200	4003468133002	125
LUNA 134 KNX	1349200	4003468130032	122
LUXA 103 S360-100-12 AP WH	1030062	4003468101759	162
LUXA 103 S360-100-12 DE-UP WH	1030052	4003468101735	162
LUXA 103 S360-100-28 AP WH	1030082	4003468101780	164
LUXA 103 S360-100-28 DE-UP WH	1030072	4003468101773	164
LUXA 103 S360-101-12 AP WH	1030063	4003468101766	162
LUXA 103 S360-101-12 DE-UP WH	1030053	4003468101742	162
LUXA 103-100 C DE WH	1030016	4003468101117	222
LUXA 103-200 T	1030031	4003468103050	223
LUXA 104 S360-200-24 DE-UP WH	1040200	4003468101711	168
LUXORliving B6	4800430	4003468480106	23
LUXORliving BI180 WH	4800350	4003468480472	32
LUXORliving D1	4800570	4003468480205	24
LUXORliving D1 S RF	4800671	4003468480434	26
LUXORliving D2	4800470	4003468480045	21
LUXORliving D4	4800475	4003468480052	21
LUXORliving D4 DALI	4800300	4003468480304	33
LUXORliving E1	4800542	4003468480502	24
LUXORliving E1 S RF	4800642	4003468480496	26
LUXORliving H1	4800540	4003468480311	24
LUXORliving H1 S RF	4800641	4003468480410	26
LUXORliving H6	4800440	4003468480090	35
LUXORliving H6 24V	4800441	4003468480175	36
LUXORliving iON2	4800412	4003468480267	30
LUXORliving iON2 BK	4801412	4003468480441	30
LUXORliving iON2 SR	4802412	4003468480533	30
LUXORliving iON4	4800414	4003468480250	30
LUXORliving iON4 BK	4801414	4003468480458	30
LUXORliving iON4 SR	4802414	4003468480540	30

Type	Réf.	EAN/GTIN	Page
LUXORliving iON8	4800418	4003468480243	30
LUXORliving iON8 BK	4801418	4003468480465	30
LUXORliving iON8 SR	4802418	4003468480557	30
LUXORliving IP1	4800495	4003468480168	41
LUXORliving J1	4800550	4003468480199	24
LUXORliving J1 S RF	4800651	4003468480427	26
LUXORliving J4	4800450	4003468480083	22
LUXORliving J8	4800455	4003468480076	22
LUXORliving M100	4800491	4003468480281	38
LUXORliving M130	4800492	4003468480298	38
LUXORliving M140	4800490	4003468480113	40
LUXORliving P640	4800990	4003468480007	42
LUXORliving R718	4800480	4003468480120	37
LUXORliving RF1	4800868	4003468480274	28
LUXORliving S1	4800520	4003468480182	24
LUXORliving S1 S RF	4800621	4003468480403	26
LUXORliving S16	4800429	4003468480038	20
LUXORliving S4	4800420	4003468480021	20
LUXORliving S8	4800425	4003468480014	20
LUXORliving set drives	4990010	4003468491348	43
LUXORliving set drives basic	4990013	4003468491553	43
LUXORliving set drives lighting	4990012	4003468491362	43
LUXORliving set lighting	4990011	4003468491355	43
LUXORliving T2	4800402	4003468480137	34
LUXORliving T4	4800404	4003468480144	34
LUXORliving T4 S RF	4800614	4003468480397	28
LUXORliving T8	4800408	4003468480151	34
<b>M</b>			
MEM 190 a	1900001	4003468190050	274
MEM 190 a Blister	1900051	4003468190999	274
Meteodata 140 basic KNX	1409205	4003468140000	120
Meteodata 140 S 24V GPS KNX	1409204	4003468140048	120
Meteodata 140 S 24V KNX	1409201	4003468140031	120
Meteodata 140 S GPS KNX	1409208	4003468140062	120
Meteodata 140 S KNX	1409207	4003468140055	120
Module de compensation PTC	9070825	4003468905371	363
Module diode	9070367	4003468903605	363
<b>O</b>			
OKTO ES12-230	3120130	4003468310007	302
OKTO ES12-UC	3120131	4003468310014	302
OKTO S12-230	3120120	4003468310021	302
OKTO S22-230	3120122	4003468310038	302
OSIRIA 220 AR KNX	5009200	4003468500057	136
OSIRIA 230 AR KNX	5009210	4003468500071	136

Type	Réf.	EAN/GTIN	Page
OSIRIA 230 SR KNX	5009211	4003468500088	136
OSIRIA 232 BQ KNX	5009223	4003468500293	137
OSIRIA 240 AR KNX	5009230	4003468500132	136
OSIRIA 240 SR KNX	5009231	4003468500149	136
OSIRIA 241 AR KNX	5009240	4003468500170	136
OSIRIA 241 SR KNX	5009241	4003468500187	136
OSIRIA 242 AR KNX	5009250	4003468500194	136
OSIRIA 242 AR KNX	5009250	4003468500194	137
OSIRIA 242 SR KNX	5009251	4003468500200	137
OSIRIA 251 BQ KNX	5009252	4003468500279	137
OT-Box Standard	9070712	4003468904763	363
<b>P</b>			
Passerelle DALI P64 KNX	4940303	4003468491843	129
Piquet de fixation pour borne theLeda D	9070765	4003468903278	360
PlanoCover 76 BK	9070977	7612748006140	358
PlanoCover 76 SR	9070978	7612748006157	358
PlanoSpot 360 DALI-2 S DE WH	2030190	4003468200360	154
PlanoSpot 360 KNX DE WH	2039100	7612748005839	108
Plaque d'adaption LUNA star	9070486	4003468907559	363
Plaque d'adaption RAMSES 70x	9070480	4003468904299	364
Plaque d'adaption RAMSES 714	9070212	4003468900796	364
PresenceLight 180	2000050	7612748001602	186
PresenceLight 180B-KNX WH	2009050	7612748003835	110
PresenceLight 360B-KNX WH	2009000	7612748003750	96
PS 1280 mA T KNX	9070959	4003468905432	133
PS 160 mA T KNX	9070956	4003468902271	133
PS 320 mA T KNX	9070957	4003468902288	133
PS 640 mA T KNX	9070958	4003468902295	133
<b>Q</b>			
QuickSafe grille de protection	9070531	7612748000582	359
<b>R</b>			
RAMSES 366/1 top2	3660100	4003468360026	334
RAMSES 701	7010001	4003468701140	346
RAMSES 702	7020001	4003468702055	346
RAMSES 703	7030001	4003468703052	346
RAMSES 704	7040001	4003468704028	346
RAMSES 705	7050001	4003468705032	346
RAMSES 706	7060001	4003468706022	346
RAMSES 707	7070001	4003468707029	346
RAMSES 708	7080001	4003468708026	346
RAMSES 709	7090001	4003468709030	346
RAMSES 713 FC KNX	7139202	4003468713020	93
RAMSES 714 A	7140016	4003468714133	350
RAMSES 718 P KNX	7189210	4003468710210	86

Type	Réf.	EAN/GTIN	Page
RAMSES 718 S KNX	7189200	4003468710203	87
RAMSES 722	7220030	4003468722015	340
RAMSES 741 RA	7410131	4003468741030	348
RAMSES 746 RA	7460131	4003468746035	348
RAMSES 748 RA	7480131	4003468748039	348
RAMSES 751 RA	7510131	4003468751008	350
RAMSES 782	7820030	4003468782019	340
RAMSES 784	7840030	4003468784013	340
RAMSES 811 top2	8119132	4003468811139	322
RAMSES 812 BLE	8120150	4003468810033	330
RAMSES 812 top2	8120132	4003468812037	324
RAMSES 813 top2 HF Set A	8139503	4003468813164	326
RAMSES 814 BLE UP	8140150	4003468810040	331
RAMSES 816 BLE	8169150	4003468850244	332
RAMSES 816 top2 OT	8169132	4003468810002	336
RAMSES 831 top2	8319132	4003468831052	322
RAMSES 832 top2	8320132	4003468832035	324
RAMSES 833 top2 HF Set 1	8339501	4003468833049	328
RAMSES 833 top2 HF Set 2	8339502	4003468833056	328
RAMSES 850 BLE OT	8509150	4003468850237	335
RAMSES 856 top2 OT	8569132	4003468850084	338
RM 16 S KNX	4940225	4003468491256	58
RM 16 T KNX	4940205	4003468490846	60
RM 4 H KNX	4940212	4003468491430	56
RM 4 I KNX	4940210	4003468490297	54
RM 4 U KNX	4940223	4003468490976	52
RM 8 H KNX	4940217	4003468491447	56
RM 8 I KNX	4940215	4003468490303	54
RM 8 S KNX	4940220	4003468490990	58
RM 8 T KNX	4940200	4003468490839	60
RME 4 I KNX	4930215	4003468493090	54
RME 4 U KNX	4930228	4003468490952	52
RME 8 S KNX	4930225	4003468493076	58
RME 8 T KNX	4930205	4003468490822	60
RMG 4 I KNX	4930210	4003468493083	54
RMG 4 U KNX	4930223	4003468490969	52
RMG 8 S KNX	4930220	4003468493069	58
RMG 8 T KNX	4930200	4003468490815	60
<b>S</b>			
SELEKTA 070 top3 UP	0700130	4003468070000	268
SELEKTA 170 top2 24V	1704100	4003468170564	258
SELEKTA 170 top3	1700130	4003468170120	258
SELEKTA 170 top3 Blister	1700153	4003468170182	258
SELEKTA 171 top2 RC 24V	1714100	4003468171035	258

# Index 2023

## Alphabétique S ... T

Type	Réf.	EAN/GTIN	Page	Type	Réf.	EAN/GTIN	Page
SELEKTA 171 top3 RC	1710330	4003468170168	258	TA 8 S KNX	4969228	4003468491294	84
SELEKTA 172 top2 24V	1724100	4003468172056	258	TC 649	6490330	4003468640036	263
SELEKTA 172 top3	1720130	4003468170175	258	TC 649 C	6490430	4003468640081	263
SELEKTA 172 top3 RC	1720330	4003468170243	258	TC 649 E	6490130	4003468640029	263
SELEKTA 174 top3	1740130	4003468170137	258	Télécommande theLeda B	9070802	4003468905098	362
SELEKTA 175 top2	1750100	4003468100424	264	theben-timer 26	0260841	4003468021378	282
Servomoteur ALPHA 5 230 V	9070441	4003468901038	364	theben-timer 27	0270931	4003468021309	282
Servomoteur ALPHA 5 240 V	9070442	4003468901052	364	theLeda B100L W BK	1020699	4003468101643	238
Set basic KNX AP Multi WH	9070900	4003468905395	106	theLeda B100L W WH	1020698	4003468101636	238
SM 4 KNX	4940310	4003468491492	80	theLeda B10L W BK	1020691	4003468101568	238
SME 2 S KNX	4910274	4003468491744	78	theLeda B10L W WH	1020690	4003468101667	238
SMG 2 S KNX	4910273	4003468491737	78	theLeda B20L W BK	1020693	4003468101582	238
Socle adaptateur RAMSES 72x/78x	9070245	4003468902059	364	theLeda B20L W WH	1020692	4003468101575	238
Sonde d'ambiance en applique RAMSES	9070371	4003468903629	364	theLeda B30L W BK	1020695	4003468101605	238
Sonde d'ambiance non réglable	9070191	4003468901915	365	theLeda B30L W WH	1020694	4003468101599	238
Sonde d'ambiance RAMSES	9070463	4003468900871	364	theLeda B50L W BK	1020697	4003468101629	238
Sonde d'ambiance RAMSES IP 65	9070459	4003468903810	364	theLeda B50L W WH	1020696	4003468101612	238
Sonde d'ambiance réglable	9070192	4003468901922	365	theLeda D B AL	1020905	4003468101254	250
Sonde de dalle	9070321	4003468903360	365	theLeda D B plus AL	1020906	4003468101261	250
Sonde immergée RAMSES	9070379	4003468903711	365	theLeda D B plus S AL	1020907	4003468101513	250
SOTHIS 715	7150002	4003468715024	355	theLeda D BL AL	1020705	4003468101193	250
SU 1 DALI-2	4940091	4003468491560	144	theLeda D BL plus AL	1020706	4003468101209	250
SU 1 KNX	4942520	4003468491379	70	theLeda D S AL	1020901	4003468101216	246
SU 1 S RF KNX	4941621	4003468491775	72	theLeda D SL AL	1020701	4003468101155	248
SUL 180 a	1800001	4003468183311	274	theLeda D SU AL	1020902	4003468101223	246
SUL 180 a Blister	1800051	4003468183274	274	theLeda D SUL AL	1020702	4003468101162	248
SUL 181 d	1810011	4003468182383	276	theLeda D U AL	1020903	4003468101230	246
SUL 181 d Blister	1810151	4003468182741	276	theLeda D UD AL	1020904	4003468101247	246
SUL 189 s	1890801	4003468180631	278	theLeda D UDL AL	1020704	4003468101186	248
SUL 189 s 110V	1891801	4003468182093	278	theLeda D UL AL	1020703	4003468101179	248
SUL 191 w	1910011	4003468191040	276	theLeda S17-100 BK	1020803	4003468101896	242
SUL 191 w Blister	1910151	4003468191057	276	theLeda S17-100 WH	1020802	4003468101902	242
SUL 289 g	2890033	4003468280096	280	theLeda S17-100L BK	1020603	4003468101865	244
SUL 289 h	2890008	4003468280089	280	theLeda S17-100L WH	1020602	4003468101858	244
SYN 151 h	1510011	4003468151006	276	theLeda S8-100 BK	1020801	4003468101889	242
SYN 160 a	1600001	4003468161609	274	theLeda S8-100 WH	1020800	4003468101872	242
SYN 161 d	1610011	4003468161371	276	theLeda S8-100L BK	1020601	4003468101841	244
SYN 169 s	1690801	4003468160633	278	theLeda S8-100L WH	1020600	4003468101834	244
SYN 269 h	2690008	4003468260012	280	theLuxa E180 BK	1010206	4003468100721	226
T				theLuxa E180 WH	1010205	4003468100714	226
TA 2 S KNX	4969222	4003468491263	84	theLuxa P220 BK	1010606	4003468100318	234
TA 4 S DALI-2	4960094	4003468491584	145	theLuxa P220 WH	1010605	4003468100288	234
TA 4 S KNX	4969224	4003468491270	84	theLuxa P300 BK	1010611	4003468100356	234
TA 6 S KNX	4969226	4003468491287	84	theLuxa P300 KNX BK	1019611	4003468100387	118

Type	Réf.	EAN/GTIN	Page
theLuxa P300 KNX WH	1019610	4003468100370	118
theLuxa P300 WH	1010610	4003468100332	234
theLuxa R180 BK	1010201	4003468100783	228
theLuxa R180 WH	1010200	4003468100776	228
theLuxa S150 BK	1010501	4003468100226	230
theLuxa S150 WH	1010500	4003468100219	230
theLuxa S180 BK	1010506	4003468100257	230
theLuxa S180 WH	1010505	4003468100240	230
theLuxa S360 BK	1010511	4003468100271	232
theLuxa S360 WH	1010510	4003468100264	232
theMova P360-100 UP WH	1030600	7612748005105	218
theMova S360-100 AP GR	1030551	7612748005020	216
theMova S360-100 AP WH	1030550	7612748005013	216
theMova S360-100 DE WH	1030560	7612748004986	212
theMova S360-100 FLAT DE WH	1030540	4003468101698	214
theMova S360-101 AP GR	1030556	7612748005082	216
theMova S360-101 AP WH	1030555	7612748005075	216
theMova S360-101 DE WH	1030565	7612748005044	212
theMova S360-101 FALT DE WH	1030545	4003468101704	214
theMura P180 KNX UP WH	2069655	4003468200339	112
theMura S180 KNX UP WH	2069650	4003468200407	112
theMura S180 Slave B UP	2060760	4003468200179	220
theMura S180 Slave UP WH	2060660	4003468200131	220
theMura S180-100 2W B UP	2060770	4003468200186	220
theMura S180-100 2W UP WH	2060670	4003468200148	220
theMura S180-100 B UP	2060750	4003468200155	220
theMura S180-100 UP WH	2060650	4003468200117	220
theMura S180-101 B UP	2060755	4003468200162	220
theMura S180-101 UP WH	2060655	4003468200124	220
thePassa P360 DALI-2 S UP WH	2010390	4003468200353	152
thePassa P360 KNX UP WH	2019300	7612748006492	98
thePassa P360 Slave UP WH	2010330	7612748006539	180
thePassa P360-101 UP WH	2010300	7612748006478	180
thePassa P360-221 DALI UP WH	2010340	7612748006515	148
thePiccola P360-100 DE BK	2090205	3444440002878	166
thePiccola P360-100 DE WH	2090200	4003468200001	166
thePiccola S360-100 DE BK	1060205	3444440002861	210
thePiccola S360-100 DE WH	1060200	4003468100622	210
thePixa P360 24V KNX UP BK	2269212	4003468220047	116
thePixa P360 24V KNX UP WH	2269210	4003468220030	116
thePixa P360 KNX UP WH	2269200	4003468220009	114
thePrema P360 KNX AP Multi WH	2079900	4003468200414	106
thePrema P360 KNX UP GR	2079001	7612748004467	104
thePrema P360 KNX UP WH	2079000	7612748004450	104
thePrema P360 Slave E UP GR	2070131	7612748005631	184

Type	Réf.	EAN/GTIN	Page
thePrema P360 Slave E UP WH	2070130	7612748005624	184
thePrema P360-101 E UP GR	2070106	7612748005549	184
thePrema P360-101 E UP WH	2070105	7612748005532	184
thePrema S360 KNX UP GR	2079501	7612748004504	104
thePrema S360 KNX UP WH	2079500	7612748004498	104
thePrema S360 Slave E UP GR	2070631	7612748005662	182
thePrema S360 Slave E UP WH	2070630	7612748005655	182
thePrema S360-100 E UP GR	2070601	7612748005600	182
thePrema S360-100 E UP WH	2070600	7612748005594	182
thePrema S360-101 E UP GR	2070606	7612748005570	182
thePrema S360-101 E UP WH	2070605	7612748005563	182
theRonda P360 DALI-2 HCL UP WH	2080095	4003468200391	142
theRonda P360 DALI-2 S UP WH	2080090	4003468200377	150
theRonda P360 KNX UP WH	2089000	7612748005433	102
theRonda P360 Slave UP WH	2080030	7612748006119	178
theRonda P360-100 M UP WH	2080020	7612748006171	178
theRonda P360-101 M UP WH	2080025	7612748006201	178
theRonda P360-110 DALI UP WH	2080040	7612748006348	146
theRonda P360-330 DALI UP WH	2080045	7612748006317	146
theRonda S360 DALI-2 S UP WH	2080590	4003468200384	150
theRonda S360 KNX AP GR	2089551	7612748006454	100
theRonda S360 KNX AP WH	2089550	7612748006447	100
theRonda S360 KNX FLAT DE WH	2089560	7612748006416	100
theRonda S360 Slave UP WH	2080530	7612748006638	170
theRonda S360-100 AP GR	2080551	7612748005976	176
theRonda S360-100 AP WH	2080550	7612748005969	176
theRonda S360-100 DE WH	2080560	7612748006027	172
theRonda S360-100 FLAT DE WH	2080540	4003468200421	174
theRonda S360-100 UP WH	2080520	7612748006621	170
theRonda S360-101 AP GR	2080556	7612748006003	176
theRonda S360-101 AP WH	2080555	7612748005990	176
theRonda S360-101 DE WH	2080565	7612748006058	172
theRonda S360-101 FLAT DE WH	2080545	4003468200438	174
theRonda S360-101 UP WH	2080525	7612748006591	170
theRonda S360-110 DALI UP WH	2080580	7612748006379	146
theSenda B	9070985	4003468902073	360
theSenda P	9070910	4003468900475	360
theSenda S	9070911	4003468900505	360
TM 345 B	3450730	4003468340103	288
TM 345 M	3450731	4003468340110	288
TR 030 top3 UP	0300130	4003468030134	268
TR 608 top2 S	6080101	4003468600115	264
TR 608 top2 S Blister	6080403	4003468600139	264
TR 609 top2 S	6090101	4003468600122	264
TR 610 top2 24V	6104100	4003468613009	254

## Index 203

### Alphabétique T ... V

Type	Réf.	EAN/GTIN	Page
TR 610 top2 G	6100110	4003468612590	254
TR 610 top3	6100130	4003468610299	254
TR 611 top2 24V	6114100	4003468613016	256
TR 611 top3	6110130	4003468610312	256
TR 611 top3 RC	6110330	4003468610343	256
TR 612 top2 24V	6124100	4003468613023	254
TR 612 top3	6120130	4003468610305	254
TR 622 top2 24V	6224100	4003468613030	256
TR 622 top3	6220130	4003468620021	256
TR 635 top2	6350100	4003468630006	266
TR 636 top2	6360100	4003468630020	266
TR 641 top2	6410100	4003468641088	260
TR 641 top2 RC	6410300	4003468641118	260
TR 642 top2	6420100	4003468642085	260
TR 642 top2 RC	6420300	4003468642108	260
TR 642 top2 RC 24V	6424300	4003468642115	260
TR 644 top2	6440100	4003468644232	260
TR 644 top2 RC	6440300	4003468644218	260
TR 648 top2 RC KNX	6489212	4003468640012	126
TR 648 top2 RC-DCF KNX	6489210	4003468640005	126
TR 684-1 top2	6840100	4003468680254	270
TU 4 S RF KNX	4961614	4003468491768	74
<b>V</b>			
VARIA 826 S WH KNX	8269210	4003468820049	85

Réf.	Type	EAN/GTIN	Page
0010002	ELPA 1	4003468010518	296
0060003	ELPA 6 plus	4003468000052	296
0070002	ELPA 7	4003468010396	296
0080804	ELPA 8-4	4003468010211	298
0260841	theben-timer 26	4003468021378	282
0270931	theben-timer 27	4003468021309	282
0300130	TR 030 top3 UP	4003468030134	268
0410002	ELPA 041	4003468041000	300
0470002	ELPA 047	4003468047002	300
0700130	SELEKTA 070 top3 UP	4003468070000	268
0770033	FRI 77 g	4003468070024	284
0770802	FRI 77 h-2	4003468070048	284
0770832	FRI 77 g-2	4003468070086	284
1010200	theLuxe R180 WH	4003468100776	228
1010201	theLuxe R180 BK	4003468100783	228
1010205	theLuxe E180 WH	4003468100714	226
1010206	theLuxe E180 BK	4003468100721	226
1010500	theLuxe S150 WH	4003468100219	230
1010501	theLuxe S150 BK	4003468100226	230
1010505	theLuxe S180 WH	4003468100240	230
1010506	theLuxe S180 BK	4003468100257	230
1010510	theLuxe S360 WH	4003468100264	232
1010511	theLuxe S360 BK	4003468100271	232
1010605	theLuxe P220 WH	4003468100288	234
1010606	theLuxe P220 BK	4003468100318	234
1010610	theLuxe P300 WH	4003468100332	234
1010611	theLuxe P300 BK	4003468100356	234
1019610	theLuxe P300 KNX WH	4003468100370	118
1019611	theLuxe P300 KNX BK	4003468100387	118
1020600	theLeda S8-100L WH	4003468101834	244
1020601	theLeda S8-100L BK	4003468101841	244
1020602	theLeda S17-100L WH	4003468101858	244
1020603	theLeda S17-100L BK	4003468101865	244
1020690	theLeda B10L W WH	4003468101667	238
1020691	theLeda B10L W BK	4003468101568	238
1020692	theLeda B20L W WH	4003468101575	238
1020693	theLeda B20L W BK	4003468101582	238
1020694	theLeda B30L W WH	4003468101599	238
1020695	theLeda B30L W BK	4003468101605	238
1020696	theLeda B50L W WH	4003468101612	238
1020697	theLeda B50L W BK	4003468101629	238
1020698	theLeda B100L W WH	4003468101636	238
1020699	theLeda B100L W BK	4003468101643	238

Réf.	Type	EAN/GTIN	Page
1020701	theLeda D SL AL	4003468101155	248
1020702	theLeda D SUL AL	4003468101162	248
1020703	theLeda D UL AL	4003468101179	248
1020704	theLeda D UDL AL	4003468101186	248
1020705	theLeda D BL AL	4003468101193	250
1020706	theLeda D BL plus AL	4003468101209	250
1020800	theLeda S8-100 WH	4003468101872	242
1020801	theLeda S8-100 BK	4003468101889	242
1020802	theLeda S17-100 WH	4003468101902	242
1020803	theLeda S17-100 BK	4003468101896	242
1020901	theLeda D S AL	4003468101216	246
1020902	theLeda D SU AL	4003468101223	246
1020903	theLeda D U AL	4003468101230	246
1020904	theLeda D UD AL	4003468101247	246
1020905	theLeda D B AL	4003468101254	250
1020906	theLeda D B plus AL	4003468101261	250
1020907	theLeda D B plus S AL	4003468101513	250
1030016	LUXA 103-100 C DE WH	4003468101117	222
1030031	LUXA 103-200 T	4003468103050	223
1030052	LUXA 103 S360-100-12 DE-UP WH	4003468101735	162
1030053	LUXA 103 S360-101-12 DE-UP WH	4003468101742	162
1030062	LUXA 103 S360-100-12 AP WH	4003468101759	162
1030063	LUXA 103 S360-101-12 AP WH	4003468101766	162
1030072	LUXA 103 S360-100-28 DE-UP WH	4003468101773	164
1030082	LUXA 103 S360-100-28 AP WH	4003468101780	164
1030540	theMova S360-100 FLAT DE WH	4003468101698	214
1030545	theMova S360-101 FALT DE WH	4003468101704	214
1030550	theMova S360-100 AP WH	7612748005013	216
1030551	theMova S360-100 AP GR	7612748005020	216
1030555	theMova S360-101 AP WH	7612748005075	216
1030556	theMova S360-101 AP GR	7612748005082	216
1030560	theMova S360-100 DE WH	7612748004986	212
1030565	theMova S360-101 DE WH	7612748005044	212
1030600	theMova P360-100 UP WH	7612748005105	218
1040200	LUXA 104 S360-200-24 DE-UP WH	4003468101711	168
1060200	thePiccola S360-100 DE WH	4003468100622	210
1060205	thePiccola S360-100 DE BK	3444440002861	210
1080403	LUNA 108 plus AL Blister	4003468101544	312
1080900	LUNA 108 plus EL	4003468100967	312
1080910	LUNA 108 plus AL	4003468100974	312
1100900	LUNA 110 plus EL	4003468110010	312
1100910	LUNA 110 plus AL	4003468110027	312
1110130	LUNA 111 top3 AL	4003468110034	314

# Index 2023

## Numérique 1120130 ... 2080020

Réf.	Type	EAN/GTIN	Page
1110230	LUNA 111 top3 EL	4003468110058	314
1120130	LUNA 112 top3 AL	4003468110072	314
1120230	LUNA 112 top3 EL	4003468110089	314
1210130	LUNA 121 top3 RC AL	4003468120101	316
1210230	LUNA 121 top3 RC EL	4003468120118	316
1220130	LUNA 122 top3 RC AL	4003468120125	316
1220230	LUNA 122 top3 RC EL	4003468120132	316
1260900	LUNA 126 star E	4003468120088	318
1270900	LUNA 127 star S	4003468120071	318
1319201	LUNA 131 S KNX	4003468131039	124
1339200	LUNA 133 KNX	4003468133002	125
1349200	LUNA 134 KNX	4003468130032	122
1409201	Meteodata 140 S 24V KNX	4003468140031	120
1409204	Meteodata 140 S 24V GPS KNX	4003468140048	120
1409205	Meteodata 140 basic KNX	4003468140000	120
1409207	Meteodata 140 S KNX	4003468140055	120
1409208	Meteodata 140 S GPS KNX	4003468140062	120
1420721	BZ 142-1	4003468140017	290
1420723	BZ 142-3	4003468140024	290
1430721	BZ 143-1	4003468140130	290
1450000	BZ 145	4003468140918	290
1460000	BZ 146	4003468146002	292
1470000	BZ 147	4003468147009	292
1480000	BZ 148	4003468148006	292
1510011	SYN 151 h	4003468151006	276
1600001	SYN 160 a	4003468161609	274
1610011	SYN 161 d	4003468161371	276
1690801	SYN 169 s	4003468160633	278
1700130	SELEKTA 170 top3	4003468170120	258
1700153	SELEKTA 170 top3 Blister	4003468170182	258
1704100	SELEKTA 170 top2 24V	4003468170564	258
1710330	SELEKTA 171 top3 RC	4003468170168	258
1714100	SELEKTA 171 top2 RC 24V	4003468171035	258
1720130	SELEKTA 172 top3	4003468170175	258
1720330	SELEKTA 172 top3 RC	4003468170243	258
1724100	SELEKTA 172 top2 24V	4003468172056	258
1740130	SELEKTA 174 top3	4003468170137	258
1740153	Blister SELEKTA 174 top3	4003468170205	258
1750100	SELEKTA 175 top2	4003468100424	264
1750152	Blister SELEKTA 175 top2	4003468170113	264
1800001	SUL 180 a	4003468183311	274
1800051	SUL 180 a Blister	4003468183274	274
1810011	SUL 181 d	4003468182383	276

Réf.	Type	EAN/GTIN	Page
1810151	SUL 181 d Blister	4003468182741	276
1890801	SUL 189 s	4003468180631	278
1891801	SUL 189 s 110V	4003468182093	278
1900001	MEM 190 a	4003468190050	274
1900051	MEM 190 a Blister	4003468190999	274
1910011	SUL 191 w	4003468191040	276
1910151	SUL 191 w Blister	4003468191057	276
2000050	PresenceLight 180	7612748001602	186
2009000	PresenceLight 360B-KNX WH	7612748003750	96
2009050	PresenceLight 180B-KNX WH	7612748003835	110
2010300	thePassa P360-101 UP WH	7612748006478	180
2010330	thePassa P360 Slave UP WH	7612748006539	180
2010340	thePassa P360-221 DALI UP WH	7612748006515	148
2010390	thePassa P360 DALI-2 S UP WH	4003468200353	152
2019300	thePassa P360 KNX UP WH	7612748006492	98
2030190	PlanoSpot 360 DALI-2 S DE WH	4003468200360	154
2039100	PlanoSpot 360 KNX DE WH	7612748005839	108
2060650	theMura S180-100 UP WH	4003468200117	220
2060655	theMura S180-101 UP WH	4003468200124	220
2060660	theMura S180 Slave UP WH	4003468200131	220
2060670	theMura S180-100 2W UP WH	4003468200148	220
2060750	theMura S180-100 B UP	4003468200155	220
2060755	theMura S180-101 B UP	4003468200162	220
2060760	theMura S180 Slave B UP	4003468200179	220
2060770	theMura S180-100 2W B UP	4003468200186	220
2069650	theMura S180 KNX UP WH	4003468200407	112
2069655	theMura P180 KNX UP WH	4003468200339	112
2070105	thePrema P360-101 E UP WH	7612748005532	184
2070106	thePrema P360-101 E UP GR	7612748005549	184
2070130	thePrema P360 Slave E UP WH	7612748005624	184
2070131	thePrema P360 Slave E UP GR	7612748005631	184
2070600	thePrema S360-100 E UP WH	7612748005594	182
2070601	thePrema S360-100 E UP GR	7612748005600	182
2070605	thePrema S360-101 E UP WH	7612748005563	182
2070606	thePrema S360-101 E UP GR	7612748005570	182
2070630	thePrema S360 Slave E UP WH	7612748005655	182
2070631	thePrema S360 Slave E UP GR	7612748005662	182
2079000	thePrema P360 KNX UP WH	7612748004450	104
2079001	thePrema P360 KNX UP GR	7612748004467	104
2079500	thePrema S360 KNX UP WH	7612748004498	104
2079501	thePrema S360 KNX UP GR	7612748004504	104
2079900	thePrema P360 KNX AP Multi WH	4003468200414	106
2080020	theRonda P360-100 M UP WH	7612748006171	178



Réf.	Type	EAN/GTIN	Page
2080025	theRonda P360-101 M UP WH	7612748006201	178
2080030	theRonda P360 Slave UP WH	7612748006119	178
2080040	theRonda P360-110 DALI UP WH	7612748006348	146
2080045	theRonda P360-330 DALI UP WH	7612748006317	146
2080090	theRonda P360 DALI-2 S UP WH	4003468200377	150
2080095	theRonda P360 DALI-2 HCL UP WH	4003468200391	142
2080520	theRonda S360-100 UP WH	7612748006621	170
2080525	theRonda S360-101 UP WH	7612748006591	170
2080530	theRonda S360 Slave UP WH	7612748006638	170
2080540	theRonda S360-100 FLAT DE WH	4003468200421	174
2080545	theRonda S360-101 FLAT DE WH	4003468200438	174
2080550	theRonda S360-100 AP WH	7612748005969	176
2080551	theRonda S360-100 AP GR	7612748005976	176
2080555	theRonda S360-101 AP WH	7612748005990	176
2080556	theRonda S360-101 AP GR	7612748006003	176
2080560	theRonda S360-100 DE WH	7612748006027	172
2080565	theRonda S360-101 DE WH	7612748006058	172
2080580	theRonda S360-110 DALI UP WH	7612748006379	146
2080590	theRonda S360 DALI-2 S UP WH	4003468200384	150
2089000	theRonda P360 KNX UP WH	7612748005433	102
2089550	theRonda S360 KNX AP WH	7612748006447	100
2089551	theRonda S360 KNX AP GR	7612748006454	100
2089560	theRonda S360 KNX FLAT DE WH	7612748006416	100
2090200	thePiccola P360-100 DE WH	4003468200001	166
2090205	thePiccola P360-100 DE BK	3444440002878	166
2269200	thePixa P360 KNX UP WH	4003468220009	114
2269210	thePixa P360 24V KNX UP WH	4003468220030	116
2269212	thePixa P360 24V KNX UP BK	4003468220047	116
2690008	SYN 269 h	4003468260012	280
2890008	SUL 289 h	4003468280089	280
2890033	SUL 289 g	4003468280096	280
3120120	OKTO S12-230	4003468310021	302
3120122	OKTO S22-230	4003468310038	302
3120130	OKTO ES12-230	4003468310007	302
3120131	OKTO ES12-UC	4003468310014	302
3450730	TM 345 B	4003468340103	288
3450731	TM 345 M	4003468340110	288
3660100	RAMSES 366/1 top2	4003468360026	334
4800300	LUXORliving D4 DALI	4003468480304	33
4800350	LUXORliving BI180 WH	4003468480472	32
4800402	LUXORliving T2	4003468480137	34
4800404	LUXORliving T4	4003468480144	34
4800408	LUXORliving T8	4003468480151	34
4800412	LUXORliving iON2	4003468480267	30

Réf.	Type	EAN/GTIN	Page
4800414	LUXORliving iON4	4003468480250	30
4800418	LUXORliving iON8	4003468480243	30
4800420	LUXORliving S4	4003468480021	20
4800425	LUXORliving S8	4003468480014	20
4800429	LUXORliving S16	4003468480038	20
4800430	LUXORliving B6	4003468480106	23
4800440	LUXORliving H6	4003468480090	35
4800441	LUXORliving H6 24V	4003468480175	36
4800450	LUXORliving J4	4003468480083	22
4800455	LUXORliving J8	4003468480076	22
4800470	LUXORliving D2	4003468480045	21
4800475	LUXORliving D4	4003468480052	21
4800480	LUXORliving R718	4003468480120	37
4800490	LUXORliving M140	4003468480113	40
4800491	LUXORliving M100	4003468480281	38
4800492	LUXORliving M130	4003468480298	38
4800495	LUXORliving IP1	4003468480168	41
4800520	LUXORliving S1	4003468480182	24
4800540	LUXORliving H1	4003468480311	24
4800542	LUXORliving E1	4003468480502	24
4800550	LUXORliving J1	4003468480199	24
4800570	LUXORliving D1	4003468480205	24
4800614	LUXORliving T4 S RF	4003468480397	28
4800621	LUXORliving S1 S RF	4003468480403	26
4800641	LUXORliving H1 S RF	4003468480410	26
4800642	LUXORliving E1 S RF	4003468480496	26
4800651	LUXORliving J1 S RF	4003468480427	26
4800671	LUXORliving D1 S RF	4003468480434	26
4800868	LUXORliving RF1	4003468480274	28
4800990	LUXORliving P640	4003468480007	42
4801412	LUXORliving iON2 BK	4003468480441	30
4801414	LUXORliving iON4 BK	4003468480458	30
4801418	LUXORliving iON8 BK	4003468480465	30
4802412	LUXORliving iON2 SR	4003468480533	30
4802414	LUXORliving iON4 SR	4003468480540	30
4802418	LUXORliving iON8 SR	4003468480557	30
4900373	HMT 6 S KNX	4003468491324	90
4900374	HMT 12 S KNX	4003468491331	90
4910273	SMG 2 S KNX	4003468491737	78
4910274	SME 2 S KNX	4003468491744	78
4920200	FCA 1 KNX	4003468492000	94
4920210	FCA 2 KNX	4003468490983	94
4930200	RMG 8 T KNX	4003468490815	60
4930205	RME 8 T KNX	4003468490822	60

# Index 2023

## Numérique 4930210 ... 5400130

Réf.	Type	EAN/GTIN	Page	Réf.	Type	EAN/GTIN	Page
4930210	RMG 4 I KNX	4003468493083	54	4941621	SU 1 S RF KNX	4003468491775	72
4930215	RME 4 I KNX	4003468493090	54	4941641	HU 1 S RF KNX	4003468491782	72
4930220	RMG 8 S KNX	4003468493069	58	4941642	EU 1 S RF KNX	4003468491867	72
4930223	RMG 4 U KNX	4003468490969	52	4941651	JU 1 S RF KNX	4003468491799	72
4930225	RME 8 S KNX	4003468493076	58	4941671	DU 1 S RF KNX	4003468491805	72
4930228	RME 4 U KNX	4003468490952	52	4942520	SU 1 KNX	4003468491379	70
4930230	BMG 6 T KNX	4003468490204	82	4942540	HU 1 KNX	4003468491522	70
4930235	BME 6 T KNX	4003468490242	82	4942542	EU 1 KNX	4003468491850	70
4930240	HMG 6 T KNX	4003468490129	88	4942550	JU 1 KNX	4003468491386	70
4930245	HME 6 T KNX	4003468490198	88	4942570	DU 1 KNX	4003468491393	70
4930250	JMG 4 T KNX	4003468490051	62	4960094	TA 4 S DALI-2	4003468491584	145
4930255	JME 4 T KNX	4003468490075	62	4961614	TU 4 S RF KNX	4003468491768	74
4930260	JMG 4 T 24V KNX	4003468490853	64	4969222	TA 2 S KNX	4003468491263	84
4930265	JME 4 T 24V KNX	4003468490860	64	4969224	TA 4 S KNX	4003468491270	84
4930270	DMG 2 T KNX	4003468490006	66	4969226	TA 6 S KNX	4003468491287	84
4930275	DME 2 T KNX	4003468490013	66	4969228	TA 8 S KNX	4003468491294	84
4930279	DMB 1 T KNX	4003468490020	66	4969232	iON 102 KNX	4003468491454	76
4940091	SU 1 DALI-2	4003468491560	144	4969234	iON 104 KNX	4003468491461	76
4940200	RM 8 T KNX	4003468490839	60	4969238	iON 108 KNX	4003468491478	76
4940205	RM 16 T KNX	4003468490846	60	4969242	iON 102 KNX BK	4003468491812	76
4940210	RM 4 I KNX	4003468490297	54	4969244	iON 104 KNX BK	4003468491829	76
4940212	RM 4 H KNX	4003468491430	56	4969248	iON 108 KNX BK	4003468491836	76
4940215	RM 8 I KNX	4003468490303	54	4969252	iON 102 KNX SR	4003468491881	76
4940217	RM 8 H KNX	4003468491447	56	4969254	iON 104 KNX SR	4003468491874	76
4940220	RM 8 S KNX	4003468490990	58	4969268	iON 108 KNX SR	4003468492024	76
4940223	RM 4 U KNX	4003468490976	52	4990010	LUXORliving set drives	4003468491348	43
4940225	RM 16 S KNX	4003468491256	58	4990011	LUXORliving set lighting	4003468491355	43
4940230	BM 6 T KNX	4003468490716	82	4990012	LUXORliving set drives lighting	4003468491362	43
4940235	BM 12 T KNX	4003468490723	82	4990013	LUXORliving set drives basic	4003468491553	43
4940240	HM 6 T KNX	4003468490754	88	5009200	OSIRIA 220 AR KNX	4003468500057	136
4940245	HM 12 T KNX	4003468490761	88	5009210	OSIRIA 230 AR KNX	4003468500071	136
4940250	JM 4 T KNX	4003468490778	62	5009211	OSIRIA 230 SR KNX	4003468500088	136
4940255	JM 8 T KNX	4003468490785	62	5009223	OSIRIA 232 BQ KNX	4003468500293	137
4940260	JM 4 T 24V KNX	4003468490877	64	5009230	OSIRIA 240 AR KNX	4003468500132	136
4940265	JM 8 T 24V KNX	4003468490884	64	5009231	OSIRIA 240 SR KNX	4003468500149	136
4940270	DM 2 T KNX	4003468490792	66	5009240	OSIRIA 241 AR KNX	4003468500170	136
4940275	DM 4 T KNX	4003468490808	66	5009241	OSIRIA 241 SR KNX	4003468500187	136
4940280	DM 4-2 T KNX	4003468490907	68	5009250	OSIRIA 242 AR KNX	4003468500194	136
4940285	DM 8-2 T KNX	4003468490891	68	5009250	OSIRIA 242 AR KNX	4003468500194	137
4940300	DM 4 DALI KNX	4003468491485	131	5009251	OSIRIA 242 SR KNX	4003468500200	137
4940301	DALI-Gateway S64 KNX	4003468491690	130	5009252	OSIRIA 251 BQ KNX	4003468500279	137
4940302	DALI-Gateway S128 KNX	4003468491751	130	5320001	DIMAX 532 plus	4003468530016	306
4940303	Passerelle DALI P64 KNX	4003468491843	129	5340001	DIMAX 534 plus	4003468530009	306
4940310	SM 4 KNX	4003468491492	80	5400130	DIMAX 540 plus B	4003468540060	308

Réf.	Type	EAN/GTIN	Page
5410130	DIMAX 541 plus E	4003468540022	308
5420130	DIMAX 542 plus S	4003468540039	308
5450130	DIMAX 545 plus P	4003468540053	308
6080101	TR 608 top2 S	4003468600115	264
6080403	TR 608 top2 S Blister	4003468600139	264
6090101	TR 609 top2 S	4003468600122	264
6100110	TR 610 top2 G	4003468612590	254
6100130	TR 610 top3	4003468610299	254
6100403	Blister TR 610 top3	4003468610350	254
6104100	TR 610 top2 24V	4003468613009	254
6110130	TR 611 top3	4003468610312	256
6110330	TR 611 top3 RC	4003468610343	256
6110403	Blister TR 611 top3	4003468610428	256
6114100	TR 611 top2 24V	4003468613016	256
6120130	TR 612 top3	4003468610305	254
6120403	Blister TR 612 top3	4003468610381	254
6124100	TR 612 top2 24V	4003468613023	254
6220130	TR 622 top3	4003468620021	256
6224100	TR 622 top2 24V	4003468613030	256
6350100	TR 635 top2	4003468630006	266
6360100	TR 636 top2	4003468630020	266
6410100	TR 641 top2	4003468641088	260
6410300	TR 641 top2 RC	4003468641118	260
6420100	TR 642 top2	4003468642085	260
6420300	TR 642 top2 RC	4003468642108	260
6424300	TR 642 top2 RC 24V	4003468642115	260
6440100	TR 644 top2	4003468644232	260
6440300	TR 644 top2 RC	4003468644218	260
6489210	TR 648 top2 RC-DCF KNX	4003468640005	126
6489212	TR 648 top2 RC KNX	4003468640012	126
6490104	EM 4 top2	4003468649008	262
6490130	TC 649 E	4003468640029	263
6490330	TC 649	4003468640036	263
6490430	TC 649 C	4003468640081	263
6840100	TR 684-1 top2	4003468680254	270
7010001	RAMSES 701	4003468701140	346
7020001	RAMSES 702	4003468702055	346
7030001	RAMSES 703	4003468703052	346
7040001	RAMSES 704	4003468704028	346
7050001	RAMSES 705	4003468705032	346
7060001	RAMSES 706	4003468706022	346
7070001	RAMSES 707	4003468707029	346
7080001	RAMSES 708	4003468708026	346

Réf.	Type	EAN/GTIN	Page
7090001	RAMSES 709	4003468709030	346
7139202	RAMSES 713 FC KNX	4003468713020	93
7140016	RAMSES 714 A	4003468714133	350
7150002	SOTHS 715	4003468715024	355
7160110	AMUN 716 SR	4003468710173	354
7169100	AMUN 716 CO2 Monitor	4003468710258	352
7169230	AMUN 716 S KNX	4003468710197	92
7189200	RAMSES 718 S KNX	4003468710203	87
7189210	RAMSES 718 P KNX	4003468710210	86
7220030	RAMSES 722	4003468722015	340
7319205	CHEOPS S KNX	4003468730027	91
7410131	RAMSES 741 RA	4003468741030	348
7460131	RAMSES 746 RA	4003468746035	348
7480131	RAMSES 748 RA	4003468748039	348
7510131	RAMSES 751 RA	4003468751008	350
7820030	RAMSES 782	4003468782019	340
7840030	RAMSES 784	4003468784013	340
8119132	RAMSES 811 top2	4003468811139	322
8120132	RAMSES 812 top2	4003468812037	324
8120150	RAMSES 812 BLE	4003468810033	330
8139503	RAMSES 813 top2 HF Set A	4003468813164	326
8140150	RAMSES 814 BLE UP	4003468810040	331
8169132	RAMSES 816 top2 OT	4003468810002	336
8169150	RAMSES 816 BLE	4003468850244	332
8269210	VARIA 826 S WH KNX	4003468820049	85
8319132	RAMSES 831 top2	4003468831052	322
8320132	RAMSES 832 top2	4003468832035	324
8339501	RAMSES 833 top2 HF Set 1	4003468833049	328
8339502	RAMSES 833 top2 HF Set 2	4003468833056	328
8509150	RAMSES 850 BLE OT	4003468850237	335
8559201	KNX-OT-Box S	4003468850220	132
8569132	RAMSES 856 top2 OT	4003468850084	338
9070001	Bride pour montage encastré	4003468900109	356
9070041	Cadre 55 x 55 BZ	4003468902004	357
9070049	Cache-borne 70 mm	4003468900727	356
9070050	Cache-borne 52,5 mm	4003468900734	356
9070061	Cache-bornes 52,5 mm	4003468900802	356
9070064	Cache-borne 35 mm	4003468900826	356
9070065	Cache-borne 17,5 mm	4003468900833	356
9070071	Fixation rapide 72 x 72	4003468900895	356
9070074	Cadre 72 x 72 BZ	4003468900925	357
9070130	Bluetooth OBELISK top3	4003468902639	356
9070191	Sonde d'ambiance non réglable	4003468901915	365

# Index 2023

## Numérique 9070192 ... 9070959

Réf.	Type	EAN/GTIN	Page
9070192	Sonde d'ambiance réglable	4003468901922	365
9070212	Plaque d'adaptation RAMSES 714	4003468900796	364
9070245	Socle adaptateur RAMSES 72x/78x	4003468902059	364
9070321	Sonde de dalle	4003468903360	365
9070367	Module diode	4003468903605	363
9070371	Sonde d'ambiance en applique RAMSES	4003468903629	364
9070379	Sonde immergée RAMSES	4003468903711	365
9070397	Interface USB KNX	4003468903995	135
9070404	Carte mémoire OBELISK top2	4003468904053	356
9070409	Kit de programmation OBELISK top2	4003468904015	357
9070410	Antenne RC-DCF	4003468904077	357
9070415	Capteur de luminosité en saillie digitale	4003468904268	363
9070432	Control box OpenTherm	4003468903162	364
9070441	Servomoteur ALPHA 5 230 V	4003468901038	364
9070442	Servomoteur ALPHA 5 240 V	4003468901052	364
9070456	Capteur de luminosité encastré digitale	4003468904343	363
9070459	Sonde d'ambiance RAMSES IP 65	4003468903810	364
9070463	Sonde d'ambiance RAMSES	4003468900871	364
9070480	Plaque d'adaptation RAMSES 70x	4003468904299	364
9070486	Plaque d'adaptation LUNA star	4003468907559	363
9070494	Bloc d'alimentation capteur CO2	4003468904534	365
9070496	Capteur de température pour montage encastré	4003468905111	365
9070504	Boîte Saillie LUXA 103-200	4003468904367	359
9070513	Boîtier saillie PresenceLight WH	7612748001145	358
9070514	Boîtier saillie compact WH	7612748000711	358
9070523	Condensateur deparasitage	7612748001701	360
9070531	QuickSafe grille de protection	7612748000582	359
9070591	Cover 110 GR	4003468905234	358
9070594	Cover 85 GR	4003468905265	358
9070597	Cover FLAT 85 GR	4003468905296	358
9070605	Fixation murale RAMSES top2 HF	4003468904657	363
9070627	Cadre PresenceLight 180 SR	7612748001664	358
9070628	Cadre PresenceLight 180 BK	7612748001640	358
9070631	Cadre PresenceLight 360 SR	7612748001251	358
9070632	Cadre PresenceLight 360 BK	7612748001237	358
9070634	Boîtier saillie PresenceLight BK	7612748001176	358
9070635	Boîtier saillie PresenceLight SR	7612748001190	358
9070637	Boîtier saillie compact BK	7612748001329	358
9070638	Boîtier saillie compact SR	7612748001343	358
9070712	OT-Box Standard	4003468904763	363
9070754	Cover 45A BJRE WH	4003468905593	359
9070760	Détecteur de mouvement theLeda B WH	4003468902738	362
9070761	Détecteur de mouvement theLeda B BK	4003468902745	362
9070762	Capteur de lumière theLeda B WH	4003468902752	362
9070763	Capteur de lumière theLeda B BK	4003468902769	362

Réf.	Type	EAN/GTIN	Page
9070765	Piquet de fixation pour borne theLeda D	4003468903278	360
9070770	IPsecure Routeur KNX	4003468902929	134
9070771	IPsecure Interface KNX	4003468902998	134
9070787	Cover 45A LM WH	4003468904961	359
9070788	Cover 45A BJBSI WH	4003468904978	359
9070789	Cover 45A JAS WH	4003468904985	359
9070790	Cover 45A MMP WH	4003468904992	359
9070791	Cover 45A GS WH	4003468905005	359
9070792	Cover 45A BS WH	4003468905012	359
9070796	Boîtier saillie 75B WH	4003468905043	359
9070800	Détecteur de mouvement RC theLeda B WH	4003468905074	362
9070801	Détecteur de mouvement RC theLeda B BK	4003468905081	362
9070802	Télécommande theLeda B	4003468905098	362
9070806	Boutons-poussoirs à 4 canaux	4003468905203	365
9070807	Antenna RC-GNSS R	4003468905210	357
9070816	Boîtier saillie thePixa WH	4003468905470	359
9070822	Boîte double standard iON	4003468905173	365
9070823	Antenna RC-GNSS	4003468905357	357
9070824	Boîtier saillie 75B BK	4003468905364	359
9070825	Module de compensation PTC	4003468905371	363
9070868	Coupleur de média TP-RF KNX	4003468905036	74
9070880	Coupleur de ligne S KNX	4003468900253	135
9070900	Set basic KNX AP Multi WH	4003468905395	106
9070902	Fixation d'angle theLuxa S WH	4003468900277	362
9070903	Fixation d'angle theLuxa S BK	4003468900284	362
9070904	Fixation d'angle theLuxa P WH	4003468900291	361
9070905	Fixation d'angle theLuxa P BK	4003468900314	361
9070906	Entretoise pour fixation murale theLuxa S WH	4003468900338	361
9070907	Entretoise pour fixation murale theLuxa S BK	4003468900345	361
9070908	Entretoise pour fixation murale theLuxa P WH	4003468900413	361
9070909	Entretoise pour fixation murale theLuxa P BK	4003468900420	361
9070910	theSenda P	4003468900475	360
9070911	theSenda S	4003468900505	360
9070912	Boîtier saillie 110A WH	7612748004900	357
9070913	Boîtier saillie 110A GR	7612748004917	357
9070918	Boîtier saillie 110B WH	7612748005464	357
9070919	Boîtier saillie 110B GR	7612748005471	357
9070921	Clip de recouvrement	7612748005495	358
9070928	Fixation sur mât station météo S	4003468901687	365
9070929	DALI-Gateway KNX plus	4003468902394	128
9070956	PS 160 mA T KNX	4003468902271	133
9070957	PS 320 mA T KNX	4003468902288	133
9070958	PS 640 mA T KNX	4003468902295	133
9070959	PS 1280 mA T KNX	4003468905432	133

Réf.	Type	EAN/GTIN	Page
9070969	Fixation d'angle 10 WH	4003468901700	361
9070970	Fixation d'angle 10 AL	4003468901717	361
9070971	Entretoise pour fixation murale 10 WH	4003468901724	361
9070972	Entretoise pour fixation murale 10 AL	4003468901830	360
9070974	Fixation d'angle theLuxa E WH	4003468901939	362
9070975	Fixation d'angle theLuxa E BK	4003468900994	362
9070977	PlanoCover 76 BK	7612748006140	358
9070978	PlanoCover 76 SR	7612748006157	358
9070985	theSenda B	4003468902073	360
9070986	Boîte Saillie LUXA 103-100 U	4003468902080	359
9070987	Fixation d'angle 10 BK	4003468902110	361
9070988	Entretoise pour fixation murale 10 BK	4003468902707	361
9070990	Capteur de luminosité encastré plus	4003468902226	363
9070991	Capteur de luminosité en saillie plus	4003468902332	363
9070992	Boîtier de montage au plafond 68A	4003468905180	358



# Index 2023

## Kits complets

Afin d'optimiser vos processus logistiques, nous vous proposons les grands emballages suivants, en plus des emballages individuels:

Réf.	Type.	Emballage 1	Emballage 2
0010002	ELPA 1	10	
0060003	ELPA 6 plus	10	
0080804	ELPA 8	10	300
0090001	ELPA 9	10	
0260841	theben-timer 26	10	
0260855	theben-timer 26 IP 44	5	
0270930	theben-timer 27	10	
0300130	TR 030 top3 UP	30	
0700130	SELEKTA 070 top3 UP	30	
0770802	FRI 77 h-2	5	
0770832	FRI 77 g-2	5	
1010200	theLuxa R180 WH	48	
1010201	theLuxa R180 BK	48	
1010500	theLuxa S150 WH	24	
1010501	theLuxa S150 BK	24	
1010505	theLuxa S180 WH	24	
1010506	theLuxa S180 BK	24	
1010510	theLuxa S360 WH	24	
1010511	theLuxa S360 BK	24	
1010605	theLuxa P220 WH	18	
1010606	theLuxa P220 BK	18	
1010610	theLuxa P300 WH	18	
1019610	theLuxa P300 KNX WH	18	
1019611	theLuxa P300 KNX BK	18	
1020690	theLeda B10L W WH	18	
1020691	theLeda B10L W BK	18	
1020692	theLeda B20L W WH	12	
1020693	theLeda B20L W BK	12	
1020694	theLeda B30L W WH	6	
1020695	theLeda B30L W BK	6	
1020696	theLeda B50L W WH	6	
1020697	theLeda B50L W BK	6	
1020698	theLeda B100L W WH	6	
1020699	theLeda B100L W BK	6	
1020701	theLeda D SL AL	16	
1020702	theLeda D SUL AL	16	
1020703	theLeda D UL AL	16	
1020704	theLeda D UDL AL	8	
1020705	theLeda D BL AL	6	
1020706	theLeda D BL plus AL	4	
1020721	theLeda S10L WH	24	
1020722	theLeda S10L BK	24	
1020723	theLeda S20L WH	16	
1020724	theLeda S20L BK	16	

Réf.	Type.	Emballage 1	Emballage 2
1020741	theLeda P12L WH	8	
1020742	theLeda P12L AL	8	
1020743	theLeda P24L WH	8	
1020744	theLeda P24L AL	8	
1020901	theLeda D S AL	16	
1020902	theLeda D SU AL	16	
1020903	theLeda D U AL	16	
1020904	theLeda D UD AL	8	
1020905	theLeda D B AL	6	
1020906	theLeda D B plus AL	4	
1020907	theLeda D B plus S AL	4	
1020981	theLeda S10 M WH	24	
1020982	theLeda S10 M BK	24	
1020983	theLeda S20 M WH	16	
1020984	theLeda S20 M BK	16	
1020931	theLeda S10 W WH	24	
1020932	theLeda S10 W BK	24	
1020933	theLeda S20 W WH	16	
1020934	theLeda S20 W BK	16	
1020941	theLeda P12 WH	8	
1020942	theLeda P12 AL	8	
1020943	theLeda P24 WH	8	
1020944	theLeda P24 AL	8	
1030031	LUXA 103-200 T	60	
1030045	LUXA 103-100 UA WH	24	
1030540	theMova S360-100 FLAT DE WH	72	
1030545	theMova S360-101 FLAT DE WH	72	
1030550	theMova S360-100 AP WH	60	
1030551	theMova S360-100 AP GR	60	
1030555	theMova S360-101 AP WH	60	
1030556	theMova S360-101 AP GR	60	
1030560	theMova S360-100 DE WH	72	
1030565	theMova S360-101 DE WH	72	
1030600	theMova P360-100 UP WH	60	
1260900	LUNA 126 star	40	
1510011	SYN 151 h	5	
1600001	SYN 160 a	10	
1610011	SYN 161 d	5	100
1690801	SYN 169 s	5	
1700130	SELEKTA 170 top3	100	
1710330	SELEKTA 171 top3 RC	100	
1720130	SELEKTA 172 top3	100	
1720330	SELEKTA 172 top3 RC	100	
1740130	SELEKTA 174 top3	100	

Réf.	Type.	Emballage 1	Emballage 2
1800001	SUL 180 a	10	
1810011	SUL 181 d	5	100
1890801	SUL 189 s	5	
1900001	MEM 190 a	10	
1910011	SUL 191 w	5	
2000050	PresenceLight 180	45	
2009000	PresenceLight 360B-KNX WH	45	
2009050	PresenceLight 180B-KNX WH	45	
2010300	thePassa P360-101 UP WH	60	
2010330	thePassa P360 SLAVE UP WH	60	
2010340	thePassa P360-221 DALI UP WH	60	
2019300	thePassa P360 KNX UP WH	60	
2030190	PlanoSpot 360 DALI-2 S DE WH	72	
2039100	PlanoSpot 360 KNX DE WH	72	
2060650	theMura S180-100 UP WH	60	
2060655	theMura S180-101 UP WH	60	
2060750	theMura S180-100 B UP	60	
2060755	theMura S180-101 B UP	60	
2060760	theMura S180 Slave B UP	60	
2060770	theMura S180-100 2W B UP	60	
2070105	thePrema P360-101 E UP WH	60	
2070106	thePrema P360-101 E UP GR	60	
2070130	thePrema P360 Slave E UP WH	60	
2070131	thePrema P360 Slave E UP GR	60	
2070525	thePrema S360 DALI UP WH	60	
2070600	thePrema S360-100 E UP WH	60	
2070601	thePrema S360-100 E UP GR	60	
2070605	thePrema S360-101 E UP WH	60	
2070606	thePrema S360-101 E UP GR	60	
2070630	thePrema S360 Slave E UP WH	60	
2070631	thePrema S360 Slave E UP GR	60	
2079000	thePrema P360 KNX UP WH	60	
2079001	thePrema P360 KNX UP GR	60	
2079500	thePrema S360 KNX UP WH	60	
2079501	thePrema S360 KNX UP GR	60	
2080020	theRonda P360-100 M UP WH	60	
2080025	theRonda P360-101 M UP WH	60	
2080030	theRonda P360 Slave UP WH	60	
2080040	theRonda P360-110 DALI UP WH	60	
2080045	theRonda P360-330 DALI UP WH	60	
2080520	theRonda S360-100 UP WH	60	
2080525	theRonda S360-101 UP WH	60	
2080530	theRonda S360 Slave UP WH	60	
2080540	theRonda S360-100 FLAT DE WH	72	

Réf.	Type.	Emballage 1	Emballage 2
2080545	theRonda S360-101 FLAT DE WH	72	
2080550	theRonda S360-100 AP WH	60	
2080555	theRonda S360-101 AP WH	60	
2080560	theRonda S360-100 DE WH	72	
2080565	theRonda S360-101 DE WH	72	
2080580	theRonda S360-110 DALI UP WH	60	
2089000	theRonda P360 KNX UP WH	60	
2690008	SYN 269 h	5	
4800640	LUXORliving H1 RF	40	
4930279	DMB 1 T KNX	40	
5320001	DIMAX 532 plus	40	
5340001	DIMAX 534 plus	5	
6100130	TR 610 top3	100	
6110130	TR 611 top3	100	
6110330	TR 611 top3 RC	100	
6120130	TR 612 top3	100	
6220130	TR 622 top3	100	
7010001	RAMSES 701	10	
7020001	RAMSES 702	10	
7030001	RAMSES 703	10	
7040001	RAMSES 704	10	
7050001	RAMSES 705	10	
7060001	RAMSES 706	10	
7070001	RAMSES 707	10	
7080001	RAMSES 708	10	
7090001	RAMSES 709	10	
7150002	SOTHIS 715	5	
9070504	Boîte saillie LUXA 103-200	90	
9070513	Boîtier saillie PresenceLight	5	
9070627	Cadre PresenceLight 180 SR	10	
9070628	Cadre PresenceLight 180 BK	10	
9070629	Cadre PresenceLight 180 WH	10	
9070760	theLeda B Motion Module WH	36	
9070761	theLeda B Motion Module BK	36	
9070762	theLeda B Light Module WH	64	
9070763	theLeda B Light Module BK	64	
9070765	Spike theLeda D B	12	
9070786	Cadre d'adaption 45A FED WH	126	
9070787	Cadre d'adaption 45A LM WH	54	
9070788	Cadre d'adaption 45A BJBSI WH	126	
9070789	Cadre d'adaption 45A JAS WH	126	
9070790	Cadre d'adaption 45A MMP WH	126	
9070791	Cadre d'adaption 45A GS WH	126	
9070792	Cadre d'adaption 45A BS WH	126	

## Index 2023

### Kits complets

Réf.	Type.	Emballage 1	Emballage 2
9070798	Cadre d'adaption theMura Theben	126	
9070800	theLeda B Motion Module RC WH	36	
9070801	theLeda B Motion Module RC BK	36	
9070802	theLeda B Remote control	10	
9070806	Module de boutons-poussoirs à 4 canaux	63	
9070902	Châssis d'écartement theLuxa S WH	96	
9070903	Châssis d'écartement theLuxa S BK	96	
9070904	Châssis d'écartement theLuxa P WH	96	
9070905	Châssis d'écartement theLuxa P BK	96	
9070906	Entretoise murale theLuxa S WH	156	
9070907	Entretoise murale theLuxa S BK	156	
9070908	Entretoise pour fixation murale theLuxa P WH	168	
9070909	Entretoise pour fixation murale theLuxa P BK	168	
9070910	theSenda P	80	
9070911	theSenda S	80	
9070969	Fixation d'angle theLeda 10 WH	96	
9070970	Fixation d'angle theLeda P AL	96	
9070971	Châssis d'écartement 10 WH	168	
9070972	Châssis d'écartement 10 AL	168	
9070985	theSenda B	80	
9070986	Boîte Saillie LUXA 103-100 U	54	
9070987	Fixation d'angle 10 BK	96	
9070988	Entretoise fixation murale 10 BK	168	



Type	Réf..	Type	Réf..
Modèles fin de série		Remplacé par	
ELPA 6	0060002	ELPA 6 plus	0060003
theben-eltimo 020 S	0200000	theben-eltimo 020 top3	0200130
theben-eltimo 020 S DCF	0200300	theben-eltimo 020 top3	0200130
theLeda B100L WH	1020681	theLeda B100L W WH	1020698
theLeda B100L BK	1020682	theLeda B100L W BK	1020699
theLeda P12L WH	1020741	-	Non remplacé
theLeda P12L AL	1020742	-	Non remplacé
theLeda P24L WH	1020743	-	Non remplacé
theLeda P24L AL	1020744	-	Non remplacé
theLeda P12 WH	1020941	-	Non remplacé
theLeda P12 AL	1020942	-	Non remplacé
theLeda P24 WH	1020943	-	Non remplacé
theLeda P24 AL	1020944	-	Non remplacé
thePrema S360 DALI UP WH	2070525	theRonda S360-110 DALI UP WH	2080580
thePrema S360 DALI UP GR	2070526	theRonda S360-110 DALI UP WH + Cover 110 GR	2080580 + 9070591
SUD 228 II	2280577	-	Non remplacé
LUXORliving T4 RF	4800604	LUXORliving T4 S RF	4800614
LUXORliving S1 RF	4800620	LUXORliving S1 S RF	4800621
LUXORliving H1 RF	4800640	LUXORliving H1 S RF	4800621
LUXORliving J1 RF	4800650	LUXORliving J1 S RF	4800641
LUXORliving D1 RF	4800670	LUXORliving D1 S RF	4800651
SU 1 RF KNX	4941620	SU 1 S RF KNX	4800671
HU 1 RF KNX	4941640	HU 1 S RF KNX	4941641
JU 1 RF KNX	4941650	JU 1 S RF KNX	4941650
DU 1 RF KNX	4941670	DU 1 S RF KNX	4941671
TU 4 RF KNX	4961604	TU 4 S RF KNX	4961614
PHARAO-II 14 (AC)	5750014	-	Non remplacé
PHARAO-II 24 (AC)	5750024	-	Non remplacé
PHARAO-II 10 (AC)	5750210	-	Non remplacé
PHARAO-II 15 (DC)	5759015	-	Non remplacé
PHARAO-II 25 (DC)	5759025	-	Non remplacé
PHARAO-II extension 4AR (AC)	5759102	-	Non remplacé
PHARAO-II 11 (DC)	5759211	-	Non remplacé
CHEOPS drive KNX	7319200	CHEOPS S KNX	7319205
CHEOPS control KNX	7329201	CHEOPS S KNX	7319205
Cable PHARAO	9070252	-	Non remplacé
Module PHARAO-II	9070328	-	Non remplacé
GSM-cable PHARAO-II	9070329	-	Non remplacé
Boîte saillie PresenceLight 360 WH	9070510	-	Non remplacé
Boîte saillie PresenceLight 180 WH	9070629	-	Non remplacé
OT-Box Standard	9070712	-	Non remplacé



# Votre partenaire de confiance

## Conditions générales de vente 2023

### Votre partenaire de confiance - Conditions générales de vente 2023

#### 1- PREALABLE

Les présentes conditions générales de vente ainsi que les dispositions particulières à nos tarifs annulent, en tant que de besoin, les précédentes et sont modifiables sans préavis. Nous effectuons nos ventes sur la base des présentes conditions générales, qui constituent la loi des parties, et ceci nonobstant toute stipulation ou tout document contraire, tels que conditions générales d'achat du client. Toute commande, pour être valable, implique l'adhésion sans réserve aux conditions générales de vente ci-après et aux dispositions de nos divers tarifs.

#### 2- COMMANDES

Tous documents transmis à Theben par l'acheteur, portant commande et signés par celui-ci l'engagent.

Une commande n'est prise en considération qu'à la double condition :

- d'une part qu'elle soit d'un montant minimum indiqué sur le tarif des ventes en vigueur, remise déduite,
- d'autre part, qu'elle ait été formellement acceptée par notre service commercial, au siège.

Toute commande ne respectant pas le franco, sera expédiée frais de port en sus selon barème révisable en fonction de l'évolution des conditions générales de vente des entreprises de transport

#### 3- PRIX

Les prix figurant sur nos tarifs ne sont donnés qu'à titre indicatif. Ils peuvent être modifiés en fonction des impératifs économiques. Les matériels sont facturés d'après le tarif en vigueur au jour de la livraison et selon les conditions de minimum de commande et de franco portés sur le tarif en vigueur.

#### 4- VENTES

Les ventes de nos matériels sont faites selon les usages en vigueur et conformément aux présentes conditions, sous réserve d'accord contraire expressément convenu. Aucune déduction à l'initiative du client sur le montant des factures n'est acceptée, quel qu'en soit le motif.

#### 5- RETOURS DES MARCHANDISES

Il ne pourra nous être retourné aucun matériel, sans notre accord préalable et écrit. Le transport du matériel se fera aux risques et périls de l'expéditeur et à ses frais.

#### 6- GARANTIES

Notre matériel est garanti pendant 3 ans pour tout défaut de fonctionnement, à compter de sa date de fabrication. Les réparations éventuelles doivent être réalisées par notre « Service Après-Vente » exclusivement, sous peine de déchéance de la présente garantie. Sont exclus de la garantie, tous les dommages causés par des chocs, par des surcharges ou par une mauvaise utilisation du matériel. Sont également exclus de la garantie, les installations sur lesquelles nos appareils sont montés, ainsi que les matériels qui ont été modifiés sans notre accord.

#### 6- SERVICES APRES-VENTE

Tous les matériels, sous garantie ou non, doivent être retournés en port payé et seront réexpédiés de la même façon. Dans le cas où le matériel qui nous a été adressé en réparation s'avère en parfait état de marche, celui-ci sera réexpédié en port dû à son destinataire. Nos garanties après réparation sont de même durée et dans les mêmes conditions que pour un appareil neuf et limité uniquement aux pièces remplacées ou réparées, seule la facture faisant preuve pour le point de départ de la nouvelle garantie. Durant toute la période de garantie, l'intervention technique de personnes non agréées par nos services sera susceptible d'entraîner la déchéance de la garantie.

#### 7- LIVRAISONS

Nos marchandises sont considérées comme livrées à partir soit de la remise de la marchandise au transporteur, soit par la signature des bordereaux de livraison par l'acheteur, à l'occasion des livraisons effectuées par nos soins. Nous déclinons toute responsabilité lorsque les livraisons de nos marchandises sont effectuées par enlèvement dans notre dépôt par les soins de nos clients ou d'un transporteur choisi par eux.

#### 8- TRANSPORTS

Nonobstant la réserve de propriété stipulée à l'article 14, en cas de perte ou de destruction, soit en cours de transport, soit dans les magasins du client avant le règlement définitif des marchandises livrées, et sauf stipulations particulières, nos marchandises voyagent aux risques et périls du client même en cas d'expédition franco.

Minimum de facturation par commande : 160,00 € H.T.

FRANCO France métropolitaine 550,00 € H.T.

Frais de port minimum 10,30 € - Maximum 20,30 €

Calculés suivant un barème rapport poids / destination

Sous réserve d'évolution tarifaire de nos prestataires

Frais de traitement et participation si commande < 160,00 € : 17,00 €

#### 9- RECLAMATIONS

Toute réclamation éventuelle doit nous être formulée ainsi qu'au transporteur dans les 48 heures qui suivent la réception de la marchandise et confirmée par écrit dans un délai de 3 jours au plus par lettre recommandée avec accusé de réception ; passé ce délai, elles ne seront pas admises.

#### 10- LITIGES

Tous les litiges quels qu'ils soient, même en cas de demande incidente ou en garantie, ou comme en cas de pluralité de défendeurs, devront être portés devant les Tribunaux compétents de MEAUX, et ce malgré toutes stipulations contraires qui pourraient être inscrites sur les lettres ou commandes des acheteurs et que soit le mode de paiement prévu.

L'intervention de notre Equipe Technique pour des mises en service, en lieu et place de l'installateur ou de l'utilisateur, donnera lieu à une facturation établie au vu d'un devis préalable, celui-ci couvrant les frais d'intervention et de déplacement.

#### 11- PENALITES

Aucune pénalité, de quelque nature que ce soit, ne sera acceptée par Theben sauf accord préalablement négocié, écrit et signé.

Les pénalités ne peuvent pas être imposées par le Distributeur mais échangées avec le Fournisseur avant décision ou non de leur application.

Ainsi, seules les éventuelles pénalités négociées d'un commun accord et par écrit entre le Distributeur et notre Société pourront faire l'objet d'un règlement de notre part.

#### 12- FACTURATIONS

Toutes nos ventes sont payables à CHELLES. Tout achat de produit ou toute prestation pour une activité professionnelle doit donner lieu à une facturation. Celle-ci doit être délivrée dès la réalisation de la vente ou de la prestation. La facture doit être rédigée en double exemplaire ; les parties gardent en gardent chacune un. La facture doit mentionner, nom, adresse des parties, ainsi que la date de la vente, quantité, dénomination précise, prix unitaire hors TVA, ainsi que tous rabais, ristournes, remises, dont le principe est acquis et le montant chiffrable lors de la vente, quelle qu'en soit la date de règlement.

Nous nous réservons la possibilité de pratiquer, le cas échéant, une majoration du prix initialement convenu, en raison du relèvement des taux de TVA, suivant les règles fiscales en vigueur

### 13- CONDITIONS DE PAIEMENT

#### A – Délais de paiement :

En l'absence de dispositions particulières des conditions de vente, les factures devront être payées dans les quarante-cinq jours fin de mois, conformément à la Loi 2008-776 du 04 Août 2008.

Les factures doivent mentionner la date à laquelle le règlement doit intervenir. Elles précisent également les conditions d'escompte applicables en cas de paiement à une date antérieure à celle résultant de l'application des conditions générales de vente. Taux d'escompte : 1,50 % pour paiement comptant.

L'application d'un escompte lors d'un règlement entraîne une modification du montant de la T.V.A. qu'il vous appartient de régulariser. Aucun avoir ne sera établi au titre de l'escompte.

#### B – Pénalités de retard :

Tout retard de paiement constitutif d'une infraction à l'article 8-A du présent entraînera l'exigibilité de plein droit d'une pénalité d'un montant égal à trois fois le taux d'intérêt légal en vigueur à la date d'échéance du délai de paiement applicable.

Les intérêts commenceront à courir à compter du jour suivant la date de règlement figurant sur la facture, et continueront à courir jusqu'au jour du parfait paiement de la totalité des sommes dues au créancier.

### 14- CLAUSE DE RESERVE DE PROPRIETE

Nous nous réservons la propriété des marchandises livrées départ usine ou franco de port et figurant sur une facture déterminée jusqu'à complet règlement des sommes inscrites sur la facture (Loi n° 80-335 du 12/05/80)

### 15- FORCE MAJEURE

La responsabilité de Theben ne pourra pas être mise en œuvre si la non-exécution ou le retard dans l'exécution de l'une de ses obligations décrites dans les présentes conditions générales de vente découle d'un cas de force majeure. À ce titre, la force majeure s'entend de tout événement extérieur, imprévisible et irrésistible au sens de l'article 1148 du Code civil.

### 16- DROIT APPLICABLE ET ATTRIBUTION DE JURIDICTION

- L'ensemble des relations commerciales de la Société avec ses Clients sera soumis au droit français.
- De convention expresse, toutes les contestations concernant l'interprétation ou l'exécution des présentes, même en cas de pluralité de défendeurs ou d'appel en garantie, seront de la seule compétence du Tribunal de Commerce de la ville dont dépend le siège de la Société auquel il est fait attribution de juridiction.



# Theben AG en France by Theben France

## Représentants

### CHELLES

Siège Social/Stock Central  
Service Technique et Après-vente  
15 rue de la Tuilerie  
ZAC de la Madeleine - 77500 Chelles  
Tél. : 01 82 77 01 00  
Fax : 01 60 08 56 29 (commercial)  
Fax : 01 60 20 00 83 (administratif)  
e-mail : theben@theben.fr

### SERVICES COMMERCIAUX

Commerciales sédentaires  
Houda Bouygdim Tél. : 01 82 77 01 16  
e-mail : hbouygdim@theben.fr  
Marlène Mendes Tél. : 01 82 77 01 15  
e-mail : mmendes@theben.fr  
Nathalie Rossignol  
Tél. : 01 82 77 01 18  
e-mail : nrossignol@theben.fr  
Catherine Mauras  
Tél. : 01 82 77 01 10  
e-mail : cmauras@theben.fr

### SERVICE APRÈS-VENTE

e-mail du SAV : sav@theben.fr

### CHEF DES VENTES RÉGION NORD ET EST :

Lille, Reims, Metz, Nancy, Strasbourg, Dijon  
M. J.L. Bouvier-Belleville  
Tél. : 06 07 86 33 84  
e-mail : jbouvierbelleville@theben.fr

### CHEF DES VENTES RÉGION OUEST, CENTRE :

Nantes, Rennes, Caen, Rouen, Orléans, Tours  
M. Stéphane Fleury  
Tél. : 06 88 34 38 84  
e-mail : sfleury@theben.fr

### CHEF DES VENTES RÉGION SUD-EST :

Avignon, Corse, Marseille, Nice, Toulon, Montpellier, Nîmes, Lyon  
M. Thierry Bayle  
Tél. : 06 47 08 21 80  
e-mail : tbayle@theben.fr

### CHEF DES VENTES PARIS/ILE DE FRANCE (RESPONSABLE FRANCE INSTALLATEURS NATIONAUX) :

M. Franck Magnat  
Tél. : 06 75 56 46 55  
e-mail : fmagnat@theben.fr

### CHEF DE VENTES RÉGION AUVERGNE ET SUD-OUEST :

Bordeaux, Toulouse, Clermont-Ferrand, Limoges, Bayonne  
M. Patrick Renaud  
Tél. : 06 30 33 89 13  
e-mail : prenaud@theben.fr

### CHEF PRODUITS AUTOMATISMES DU BATIMENT :

M. Yoann Thepault  
Tél. 06 08 68 06 42  
email : ythepault@theben.fr

### 1 LILLE/ARRAS

Départements :  
08/59/62  
M. David Kerskens  
Tél. port. : 06 89 70 07 05  
e-mail : dkerskens@theben.fr  
Assistante : Catherine Mauras

### 2 PICARDIE/CHAMPAGNE/ARDENNES

Départements :  
02/51/60/80  
M. Jean-Luc Hisberger  
Tél. : 06 88 17 61 49  
e-mail : jlhisberger@theben.fr  
Assistante : Catherine Mauras

### 3 METZ/NANCY/STRASBOURG

Départements :  
52/54/55/57/67/68/88  
M. Jean-François Bettin  
Tél. : 06 08 62 17 31  
e-mail : jfbettin@theben.fr  
Assistante : Catherine Mauras

### 4 DIJON

Départements :  
10/21/25/39/70/71/89/90  
M. Arnaud Prost  
Tél. port. : 06 88 64 58 79  
e-mail : aprost@theben.fr  
Assistante : Catherine Mauras

### 6 MARSEILLE/AVIGNON/GAP

Départements :  
13/05/84  
M. Gilles Guardi  
Tél. : 06 48 20 40 44  
e-mail : gguardi@theben.fr  
Assistante : Catherine Mauras

### 7 TOULOUSE

Départements :  
09/12/31/32/46/65/81/82  
M. Jérémie Villalonga  
Tél. : 06 48 85 30 14  
e-mail : jvillalonga@theben.fr  
Assistante : Houda Bouygdim

### 8 BORDEAUX

Départements :  
24/33/40/47/64  
M. Ludovic Lacombe-Cazal  
Tél. port. : 06 08 23 87 88  
e-mail : llacombe@theben.fr  
Assistante : Houda Bouygdim

### 9 NANTES

Départements :  
44/49/79/85/86  
M. Yves Caro  
Tél. port. : 06 07 11 12 47  
e-mail : ycaro@theben.fr  
Assistante : Nathalie Rossignol

### 10 RENNES/ST. BRIEUC/BREST/LORIENT

Départements :  
22/29/35/53/56  
M. Stéphane Robert  
Tél. : 06 74 94 30 83  
e-mail : srobert@theben.fr  
Assistante : Nathalie Rossignol

### 12 PARIS/ILE-DE-FRANCE

Départements :  
75/77/78/91/92/93/94/95  
M. Michael Moller (au siège)  
Tél. port. : 06 08 21 28 79  
e-mail : mmoller@theben.fr  
M. Ronan Pichon (au siège)  
Tél. port. : 06 89 90 01 12  
e-mail : rpichon@theben.fr  
M. Sébastien Le Corvec (au siège)  
Tél. port. : 06 88 64 35 52  
e-mail : slecorvec@theben.fr  
Assistante : Marlène Mendes  
Prescripteur Ile de France  
M. Rémy Leconte  
Tél. 06 75 08 49 58  
rleconte@theben.fr

### 13 ORLÉANS/TOURS/LE MANS

Départements :  
18/28/36/37/41/45/58/72  
M. Stéphane Fleury  
Tél. port. : 06 88 34 38 84  
e-mail : sfleury@theben.fr  
Assistante : Nathalie Rossignol

### 14 CAEN/ROUEN

Départements :  
14/27/50/61/76  
M. Stéphane Fleury  
Tél. port. : 06 88 34 38 84  
e-mail : sfleury@theben.fr  
Assistante : Nathalie Rossignol

### 15 CLERMONT-FERRAND/LIMOGES

Départements :  
03/15/16/17/19/23/63/87  
M. Thierry Vinet  
Tél. port. : 06 07 06 08 67  
e-mail : tvinet@theben.fr  
Assistante : Houda Bouygdim

### 16 NÎMES/MONTEPELLIER

Départements :  
11/30/34/48/66  
M. David Rimbault  
Tél. : 06 85 66 87 04  
e-mail : drimbault@theben.fr  
Assistante : Houda Bouygdim

### 17 NICE/TOULON/MONACO

Départements :  
04/06/83/98  
M. Philippe Goll  
Tél. : 06 33 83 03 99  
e-mail : pgoll@theben.fr  
Assistante : Catherine Mauras

### 18 CORSE

Départements :  
2A/2B  
M. Patrick Renaud  
Tél. : 06 30 33 89 13  
e-mail : prenaud@theben.fr  
Assistante : Houda Bouygdim

### 19 a AIN/SAVOIES

Départements :  
01/73/74  
M. Adrien Ravier  
Tél. : 06 88 88 68 12  
e-mail : aravier@theben.fr  
Assistante : Marlène Mendes

### 19 b LYON/ST. ETIENNE

Départements :  
42/43/69  
M. Axel Arband  
Tél. : 06 89 17 51 55  
e-mail : aarband@theben.fr  
Assistante : Marlène Mendes

### 19 c ARDECHE / DROME / ISERE

Départements :  
07/26/38  
M. Alexandre Damien  
Tél. : 06 83 86 02 93  
e-mail : adamien@theben.fr  
Assistante : Marlène Mendes

**Theben dans le monde entier**  
veuillez demander la liste de nos  
représentants à l'exportation.



# theben

Theben S.A.R.L.  
15 rue de la Tuilerie  
ZAC de la Madeleine  
77500 Chelles | France  
Téléphone +33 1 82 77 01 00  
Télécopie +33 1 60 20 00 83  
theben@theben.fr | www.theben.fr

9900700 · 5022

Sous réserve de modifications et  
d'améliorations techniques.



4 003468 990360